

RCE 050
RCE 100
RCE 150
RCE 200

Dimplex

Instrukcja Obsługi

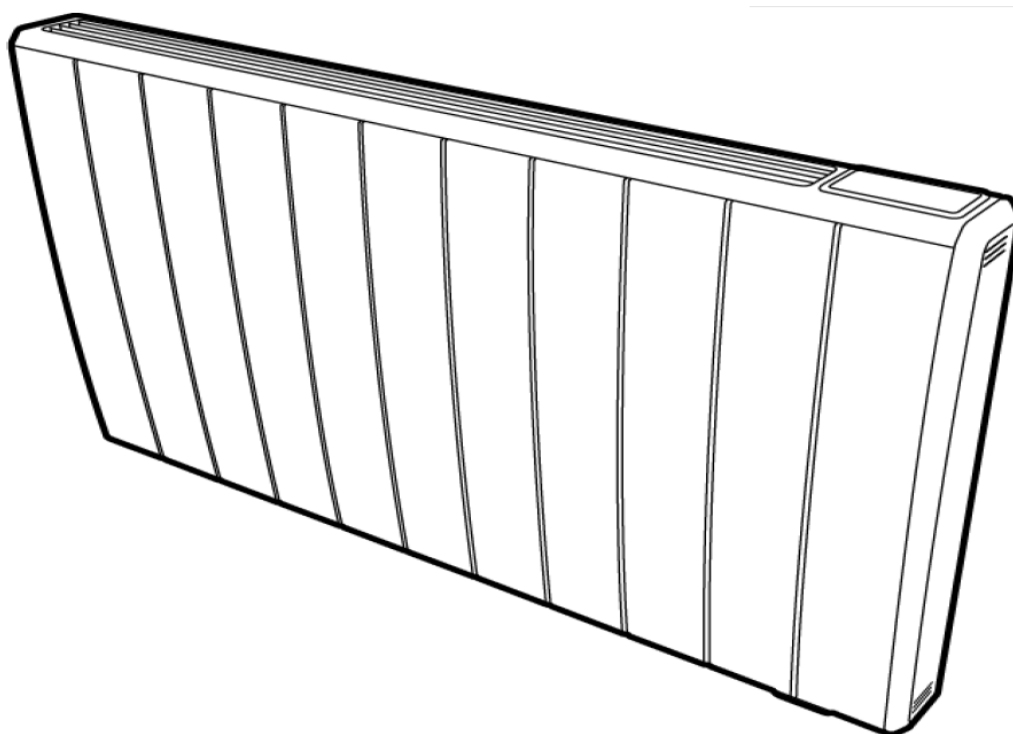

Konwektor promiennikowy

1 Informacje dla Użytkownika	EN-3
2 Funkcje oszczędzania energii	EN-4
2.1 Dwuobwodowa grzałka	EN-4
2.2 Funkcja "Otwartego Okna"	EN-4
2.3 Funkcja uczenia się	EN-4
3 Opis urządzenia technicznego	EN-4
4 Montaż, instalacja, minimalne przerwy	EN-4
5 Połączenie elektryczne	EN-5
6 Urządzenie zabezpieczające przed przeciążeniem	EN-5
7 Obsługa urządzenia	EN-6
7.1 Panel sterowania	EN-6
7.2 Funkcje operacyjne	EN-6
7.3 Ekran główny	EN-6
7.4 Pierwsze uruchomienie	EN-7
7.5 Ustawianie daty/czasu	EN-7
8 Tryby	EN-7
8.1 Tryb ręczny	EN-7
8.2 Tryb Eco	EN-7
8.3 Tryb ochrony przed zamarzaniem	EN-7
8.4 Tryb Off	EN-7
8.5 Tryb wyłącznika czasowego (Timer)	EN-7
8.6 Tryb Holiday (Wakacje)	EN-9
9 Funkcja Advance	EN-9
10 Specyfikacja czasu dla Trybu Comfort	EN-9
11 Opcje	EN-9
12 Uruchomienie/unieruchomienie autoblokady	EN-10
13 Funkcje zaawansowane	EN-10
14 Czyszczenie	EN-10
15 Gwarancja	EN-10
16 Utylizacja	EN-10

Informacje dla użytkownika

WAŻNE

Drogi kliencie,
Aby zapewnić bezpieczne działanie urządzenia, grzejnik można instalować i podłączać wyłącznie zgodnie z niniejszą instrukcją instalacji i obsługi. Należy dokładnie zapoznać się ze wszystkimi informacjami zawartymi w niniejszej instrukcji. Instrukcję należy przechowywać w bezpiecznym miejscu i przekazać ją nowemu właścicielowi urządzenia.

UWAGA!

Niniejsze urządzenie może być użytkowane przez dzieci poczynając od 8 roku życia oraz osoby o ograniczonych zdolnościach fizycznych, sensorycznych lub umysłowych bądź nie posiadających odpowiedniego doświadczenia, jeżeli znajdują się one pod nadzorem i przekazano im stosowne zalecenia dotyczące użytkowania urządzenia w bezpieczny sposób oraz jeżeli rozumieją one mogące się pojawić zagrożenia. Dzieci nie powinny bawić się urządzeniem. Czyszczenia i konserwacji urządzenia nie powinny wykonywać dzieci pozostawione bez nadzoru.

UWAGA!

Dzieci poniżej 3 roku życia należy trzymać z dala od urządzenia, o ile nie znajdują się one pod stałym nadzorem!

UWAGA!

Dzieci od 3 roku życia i poniżej 8 roku życia mogą jedynie włączać/wyłączać urządzenie, o ile jest ono umieszczone lub zainstalowane w swej normalnej pozycji roboczej i o ile znajdują się one pod nadzorem lub przekazano im zalecenia dotyczące użytkowania urządzenia w bezpieczny sposób i rozumieją one mogące się pojawić zagrożenia.

UWAGA!

Dzieci od 3 roku życia i poniżej 8 roku życia nie powinny włączać, regulować i czyścić urządzenia lub wykonywać prac konserwacyjnych.

UWAGA!

Niektóre części niniejszego produktu mogą się mocno nagrzewać i powodować oparzenia! Szczególną uwagę należy zwrócić w tym wypadku na miejsca, w których są dzieci i osoby niesamodzielne!

UWAGA!

Aby uniknąć wszelkich zagrożeń, w przypadku uszkodzenia przewodu zasilającego, producent, serwisant lub osoba o podobnych kwalifikacjach zobowiązane są dokonać jego wymiany.

UWAGA!

Grzejnika nie wolno umieszczać powyżej lub poniżej gniazda zasilania.

UWAGA!

Aby uniknąć przegrzania urządzenia, nie należy go przykrywać!!



UWAGA!

Urządzenia nie instaluje się z innymi urządzeniami w celu regulacji temperatury pomieszczenia. Grzejnika nie wolno używać w niewielkich pomieszczeniach zajmowanych przez osoby, które nie mogą opuścić pomieszczenia bez pomocy, chyba że gwarantowany jest ciągły monitoring.

- Instalacja niniejszego grzejnika musi zostać przeprowadzona przez wykwalifikowanego elektryka zgodnie z bieżącymi przepisami dotyczącymi bezpieczeństwa.
- Grzejnik może być wykorzystywany wyłącznie do ogrzewania powietrza w przestrzeniach zamkniętych.
- Naprawy urządzenia lub inne interwencje mogą być dokonywane wyłącznie przez wykwalifikowane osoby lub posprzedażną obsługę klienta.
- W razie wystąpienia jakiegokolwiek wady lub jeżeli urządzenie nie jest używane przez dłuższy czas, należy je odłączyć od zasilania. Należy wyłączyć lub usunąć bezpiecznik.
- W trakcie użytkowania powierzchnia zewnętrzna urządzenia nagrzewa się.
- Nie używać urządzenia w miejscach, w których przechowuje się lub stosuje gazy lub ciecze łatwopalne.

UWAGA!

Przewodu zasilającego nie należy kłaść na grzejniku!

UWAGA!

Jeżeli urządzenie włączy się samoistnie bez nadzoru, mogą zaistnieć potencjalne zagrożenia, np. urządzenia, które zostały przykryte lub zastawione mogą stanowić zagrożenie pożarowe!

UWAGA!

Urządzenie należy zainstalować w taki sposób, by nie było możliwości dotknięcia elementów sterowania urządzenia podczas brania kąpieli lub prysznica.

UWAGA!

Urządzenia nie wolno podłączać w pobliżu firanek, zasłon i innych materiałów łatwopalnych!

UWAGA!

Aby uniknąć zagrożenia z tytułu przypadkowego zresetowania wyłącznika termicznego, niniejszego urządzenia nie wolno zasiląć z zewnętrznego urządzenia przełączającego, takiego jak czasomierz bądź też nie wolno go podłączać do obwodu, który jest regularnie włączany i wyłączany przez urządzenie.

UWAGA!

Podłączeń należy dokonywać wyłącznie do przewodów zainstalowanych na stałe! Bezpośrednią instalację elektryczną należy wyposażyć w urządzenie rozłączające ze szczeliną między stykami wynoszącą co najmniej 3 mm na każdym biegunie (np. automatyczny wyłącznik)!

UWAGA!

Urządzenie musi być uziemione!

2. Funkcje oszczędzania energii

2.1 Dwuobwodowa grzałka

Konwektor promiennikowy Dimplex RCE wyposażony jest w grzałkę konwekcyjną oraz system ogrzewania powierzchniowego. Taka kombinacja umożliwia wykorzystywanie wyłącznie ciepła promieniowego, jeżeli różnica temperatur jest niska. Dzięki temu zmniejsza się ryzyko przegrzania pomieszczenia, co stanowi oszczędność energii.

2.2 Funkcja „Otwartego Okna”

Jeżeli drzwi lub okno zostaną przez pomyłkę otwarte, system sterowania wykryje nagłe wahania temperatur i przełączy się na tryb czuwania. Jeżeli okno lub drzwi zostaną zamknięte, urządzenie powróci do normalnego trybu. Funkcja ta przerywa ogrzewanie, aby zapobiec wydostawaniu się ciepła z pomieszczenia w sposób niekontrolowany. Stanowi to oszczędność pieniędzy i ogranicza zużycie energii.

2.3 Funkcja uczenia się

Funkcja ta umożliwia wcześniejsze załączenie urządzenia grzewczego, aby zapewnić uzyskanie wymaganej temperatury określonej w programie. Przykład: Temperatura 21°C jest ustawiona na poranki na godzinę 7.00 w programie czasowym. Urządzenie grzewcze określa w tym momencie, ile czasu potrwa osiągnięcie wymaganej temperatury o określonej godzinie w oparciu o „doświadczenie”.

WAŻNE

W przypadku uruchomienia funkcji przewidywania (ES), urządzenie generuje ciepło przez ustalony wcześniej okres czasu, aby zapewnić uzyskanie wymaganej temperatury w pomieszczeniu w odpowiednim czasie. Opis Urządzenia Technicznego.

3 Opis urządzenia technicznego

Typ	Moc ogrzewania promieniowego	Moc ogrzewania konwekcyjnego	Moc całkowita
RCE 050	200 W	300 W	500 W
RCE 100	300 W	700 W	1000 W
RCE 150	300 W	1200 W	1500 W
RCE 200	350 W	1650 W	2000 W

Napięcie przyłączeniowe	1/N/PE~230-240V, 50Hz
Regulator temperatury	7 - 32°C
Klasa ochrony	Przyłącze ochronnego przewodu
Stopień ochrony	IP24

4. Montaż, instalacja, minimalne przerwy

Urządzenie grzewcze wykorzystujące ciepło promieniowe zaprojektowano do montażu naściennego przy użyciu dostarczonego wspornika ściennego. Urządzenie można instalować wyłącznie w pozycji poziomej pokazanej na Rys. 1-3. Uwaga na przedmioty łatwopalne. Należy zachować minimalne wymagane przerwy. Odległość co najmniej 500 mm należy zachować z przodu urządzenia.

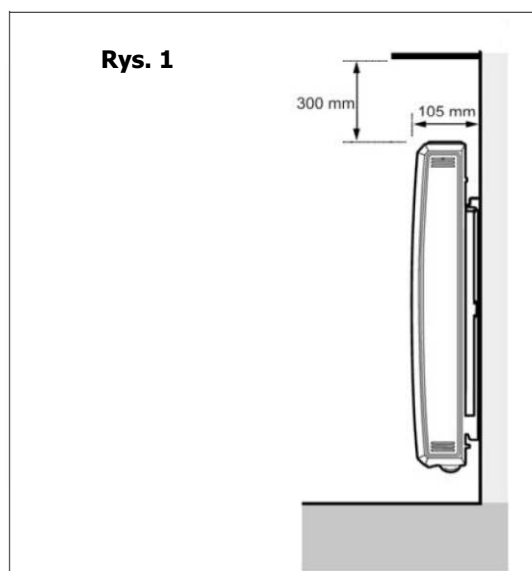

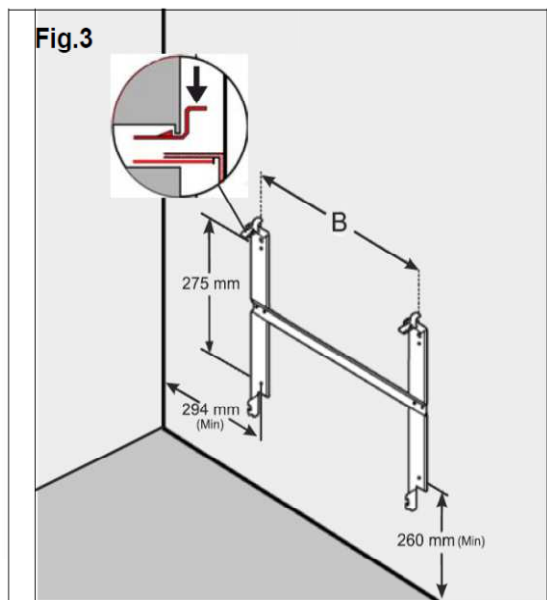
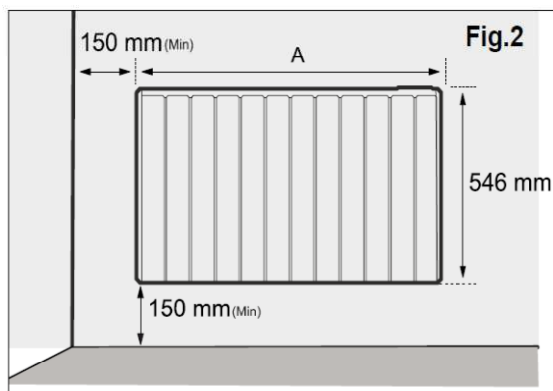

Typ	Wymiar (mm)	A	Wymiar (mm)	B
RCE 050	513		225	
RCE 100	675		387	
RCE 150	756		468	
RCE 200	918		630	

Dozwolona jest instalacja na ścianach drewnianych. Wszystkie modele są bryzgoszczelne zgodnie z normą IP24 i można z nich korzystać w łazienkach w strefie ochronnej II.

Przyłączeniowe gniazdo zasilania musi być dostępne po dokonaniu instalacji.

UWAGA!

Należy wykorzystać dostarczony oryginalny wspornik ścienny znajdujący się z tyłu urządzenia.

- Zdjąć wspornik ścienny z tyłu urządzenia poprzez naciśnięcie dwóch sprężyn z każdej strony (patrz Rys. 2).
- Wywiercić otwory mocujące. Uważać na przewody elektryczne lub orurowanie znajdujące się w ścianie.
- Przykręcić wspornik ścienny bezpiecznie do ściany przy pomocy dostarczonych śrub.
- Zaczepić urządzenie o dolne otwory na wsporniku ściennym.
- Ustawić urządzenie w pozycji pionowej i wcisnąć je w sprężyny aż zatrzasną się w odpowiednim miejscu.

UWAGA!

Prosimy mieć na uwadze, że palenie papierosów, świec i lamp naftowych wraz z konwekcją elektrycznych systemów ogrzewania może przyczynić się do osadzania sadzy na ścianach oraz na powierzchni urządzenia. Nie świadczy to o awarii urządzenia.

5. Połączenie elektryczne

Należy przestrzegać bieżących przepisów opartych na normie VDE 0100 część 701 i odpowiednich wymagań dotyczących instalacji. Urządzenia grzewcze są wyposażone w kabel przyłączeniowy urządzenia, typ H05VV-F, 4 x 1.0 mm² bez wtyczki.

Opis przewodów kabla przyłączeniowego urządzenia:

- Zielony/żółty: przewód ochronny „PE”
- Niebieski: „N” – zerowy przewód napięcia zasilającego
- Brązowy – „L” – Napięcie zasilania fazowe
- Czarny: Przewód pilotowy

UWAGA!

Przewód pilotowy nie pełni żadnej funkcji i musi być prawidłowo zaizolowany! Nie należy uziemiać przewodu pilotowego!

Kabel przyłączeniowy urządzenia należy podłączyć do gniazda przyłączeniowego, które jest odpowiednie dla urządzenia grzewczego. Należy zapewnić urządzenie rozłączające z rozwarciem styków co najmniej 3 mm na każdym biegunie (np. wyłącznik) w okablowaniu instalowanym na stałe.

6. Urządzenie zabezpieczające przed przeciążeniem

Dla celów związanych z bezpieczeństwem urządzenie grzewcze wyposażone jest w urządzenie zabezpieczające przed przeciążeniem. Jeżeli obieg powietrza zostanie przerwany, urządzenie to wyłączy urządzenie grzewcze. Po odpowiednim schłodzeniu, urządzenie grzewcze załącza się ponownie w sposób automatyczny.

Jeżeli urządzenie zabezpieczające przed przeciążeniem będzie uruchamiać się wielokrotnie, należy określić przyczynę tego stanu rzeczy (np. zakryta kratka wentylacyjna).

Uruchomienie urządzenia zabezpieczającego przed przeciążeniem jest wskazywane na wyświetlaczu dzięki czerwonej migającej lampce wskaźnika.

Aby zresetować wyświetlacz, należy usunąć przyczynę przegrzania i przyciskać przycisk ENTER przez 10 sekund.

7 Obsługa urządzenia

7.1 Panel sterowania

Elementy sterownicze są umieszczone w górnej części urządzenia z prawej strony. Urządzenie wyposażone jest w konfigurowalną elektroniczną jednostkę sterowniczą składającą się z wyświetlacza i sześciu przycisków ekranu dotykowego.

Urządzenie grzewcze posiada również regulowany termostat pokojowy służący do kontroli temperatury pomieszczenia. Regulowana minimalna temperatura wynosi 7 °C.

Maksymalna temperatura jest fabrycznie ustawiona na 26 °C, lecz można ją zwiększyć do maksymalnie 32 °C. Temperatura 21 °C odpowiada normalnej temperaturze pomieszczenia.

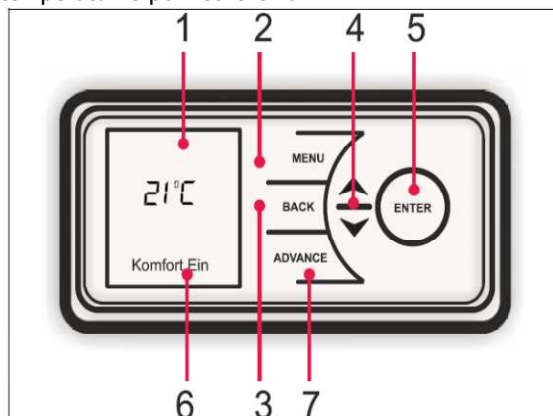

- (1) Wyświetlacz
- (2) Przycisk Menu
- (3) Przycisk „Back” (Powrót)
- (4) Przycisk „Up/Down „Góra/Dół”
- (5) Przycisk Enter (zatwierdzający)
- (6) Wyświetlenie statusu
- (7) Przycisk „Advance” (Do Przodu)

7.2 Funkcje operacyjne

Parametry urządzenia można z łatwością ustawić przy użyciu sześciu przycisków na interfejsie użytkownika wyświetlacza.

Dostępne ustawienia zostały wskazane na wyświetlaczu.

1. **Menu** – pokazuje najważniejsze funkcje:

Data / Czas – ustawienie daty i czasu.

Tryb – Program czasowy, Ręczny Dobór Temperatury, Zagrożenie, Zabezpieczenie przed zamrażaniem, Wyłączenie.

Opcje – Czas Letni, Autoblokada, Informacje Serwisowe, Jednostki Temperatury, Dźwiękowe Informacje Zwrotne (przyciski)

2. **Przycisk „Back” (Powrót):** Powrót do wcześniejszego elementu programu

3. **Przyciski „Up/Down” (Góra/Dół):**

Wykorzystywane do nawigacji po menu i do zmiany wartości ustawień.

Przyciski Góra/Dół wykorzystuje się również do ustawiania wymaganej temperatury pomieszczenia.

Kolor wyświetlacza zmienia się z niebieskiego na czerwony w oparciu o wybraną temperaturę.

4. **Przycisk Enter:** Wykorzystywany do potwierdzenia ustawień. Naciśnięcie przycisku ENTER pokazuje na bieżąco uruchomioną funkcję.

5. **Comfort on:** Okresy, podczas których urządzenie grzewcze nagrzewa się do zadanej temperatury komfortowej.

Tryb ten wyświetla się w dolnym obszarze wyświetlacza.

6. **Comfort off:** Okresy, podczas których urządzenie grzewcze nie jest załączone. Ustawiony tryb wyświetla się w dolnym obszarze wyświetlacza.

7. **Przycisk „Advance” (Do Przodu):** Nadpisuje ustawienia ogrzewania i zmienia status operacyjny urządzenia grzewczego.

Jeżeli uruchomiony jest tryb wyłącznika czasowego (Timer), naciśnięcie przycisku „Do Przodu” zmienia tryb.

Może on zmieniać się między „Comfort Off” i „Comfort On”, na przykład.

Przycisk ADVANCE używa się również do uruchamiania Trybu Boost. Tryb Boost dostarcza ciepło w okresie między jedną a czterema godzinami.

7.3 Ekran główny

W przypadku niewykonywania żadnych czynności przez 30 sekund, wyświetlacz powraca do ekranu głównego. W tym miejscu wyświetla się wybrana temperatura oraz tryb. Pokazane jest również użycie funkcji Advance.

Uruchomione funkcje pokazują się po naciśnięciu przycisku ENTER.

W przypadku braku zmian przez dłuższy okres czasu, ekran przełącza się na „Sleep Mode” (Tryb Uśpienia), a wyświetlacz wyłącza się. W celu uruchomienia wyświetlacza należy nacisnąć dowolny przycisk.

i WAŻNE

Jeżeli żaden przycisk nie zostanie naciśnięty, wyświetlacz powraca do Głównego Menu po 30 sekundach. Uruchomione funkcje wyświetlają się po naciśnięciu przycisku ENTER.

7.4 Pierwsze uruchomienie

Wraz z uruchomieniem grzejnika, na wyświetlaczu pojawia się ekran główny. Na ekranie można dokonać ustawienia języka, daty, czasu, strefy czasowej, blokady przycisków, dźwięków przycisków i jednostki temperatury. Wartości te można zmienić w późniejszym czasie.

Patrz odpowiedni rozdział w instrukcji.

7.5 Ustawianie daty/czasu

Niniejszy element obejmuje zegar z czasem rzeczywistym oraz funkcję kalendarza. Zegar posiada zapasową baterię (typ CR2032, 3V), która zasila zegar energią w razie braku zasilania głównego.

Ustawienie daty i czasu:

Nacisnąć przycisk MENU. Wybrać Datę/Czas i nacisnąć przycisk ENTER.

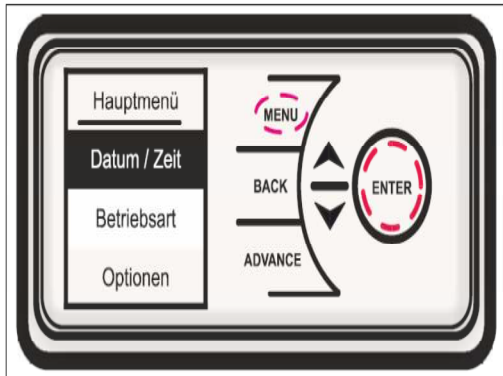

Nacisnąć \wedge i \vee , aby ustawić prawidłowy dzień miesiąca i nacisnąć przycisk ENTER.

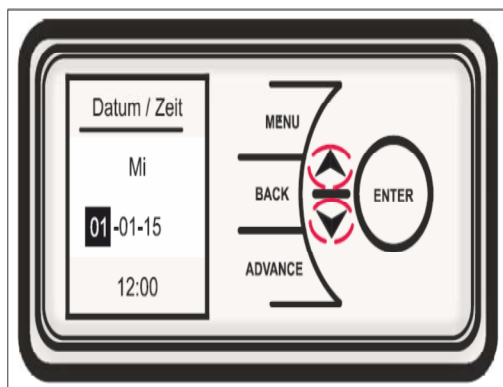

Powtórzyć tę procedurę aż do momentu ustawienia daty i czasu oraz nacisnąć przycisk ENTER w celu zapisania ustawień.

Nacisnąć przycisk BACK, gdy tylko pojawi się i powrócić do ekranu głównego.

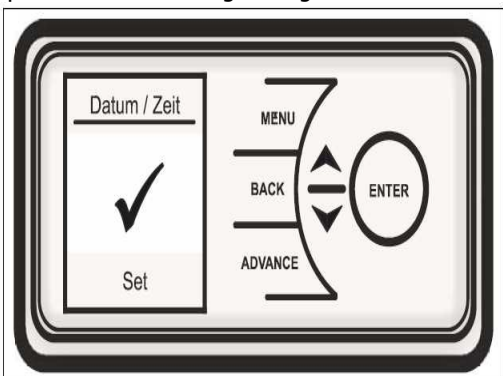

8. Tryby

Konwektor wykorzystujący ciepło promieniowe może utrzymywać stałą temperaturę w pomieszczeniu przy pomocy następujących trybów:

8.1 Tryb ręczny ogrzewa pomieszczenie do przyjemnej temperatury 21°C.

8.2 Tryb Eco (tryb energooszczędny) utrzymuje temperaturę pomieszczenia 18°C. Istotną oszczędność energii można uzyskać poprzez niewielkie zmniejszenie temperatury pomieszczenia. Zielony wyświetlacz wskazuje tryb energooszczędny.

8.3 Tryb Ochrony przed Zamarzaniem utrzymuje temperaturę pomieszczenia na poziomie 7°C. Niebieski wyświetlacz wskazuje Tryb Ochrony przed zamarzaniem.

8.4 Tryb Off. Należy wybrać tryb „Off” w celu wyłączenia urządzenia. Tryb ten powinien być stosowany, jeżeli ogrzewanie nie jest wymagane przez dłuższy okres czasu.

Należy nacisnąć jeden z przycisków w celu uruchomienia wyświetlacza, a następnie wybrać wymagany tryb.

WAŻNE

Temperaturę pomieszczenia można zmieniać przyciskami \wedge i \vee we wszystkich trybach. W trybie wyłącznika czasowego, zmiana ta jest jedynie tymczasowa, a urządzenie powraca później do wcześniej zadanego programu.

8.5 Tryb wyłącznika czasowego (Timer)

UWAGA!

Wskazane jest korzystanie z funkcji wyłącznika czasowego w celu ograniczenia kosztów eksploatacji. Wykorzystywanie urządzenia do ciągłego ogrzewania może skutkować zwiększonymi kosztami eksploatacji.

Urządzenie jest wstępnie zaprogramowane na zakres przydatnych profili ogrzewania. Dostępne są cztery opcje – trzy wcześniej ustawione programy oraz program czasowy, które mogą być dowolnie wybierane przez użytkownika:

1. **Out all Day** (Poza domem cały dzień) - (wcześniej zaprogramowany) – dostępne są następujące wcześniej zadane czasy ogrzewania: od poniedziałku do niedzieli w godzinach między 7.00 do 8.30 i 17.30 do 22.00, z możliwością zmiany w razie konieczności.



2. **Home all Day** – (W domu cały dzień) - (wcześniej zaprogramowany) - dostępne są następujące wcześniej zadane czasy ogrzewania: od poniedziałku do niedzieli w godzinach między 8.00 a 21.00, z możliwością zmiany w razie konieczności.

3. **Holiday** (Wakacje) - (wcześniej zaprogramowany na 7 dni z ochroną przed zamarzaniem 10 °C) – liczba programowalnych dni wakacji: 1 do 300

4. **Wyłącznik czasowy użytkownika** – oferuje użytkownikowi maksymalną elastyczność. Dostępne są cztery bloki czasowe na dzień, które można dostosowywać indywidualnie dla każdego dnia tygodnia.



Aby wybrać Tryb Timera, należy nacisnąć przycisk MENU, następnie wybrać tryb przyciskiem \vee i nacisnąć ENTER.

Należy teraz wybrać Tryb Timera naciskając przycisk ENTER.

Wybrać żądany tryb  lub  i potwierdzić przyciskiem ENTER.

Trzy możliwości wyboru dostępne są dla opcji „Out all Day”, „Home all Day” i „User Timer” – „Select” (Wybór), „Preview” (Podgląd) i „Modify” (Modyfikacja).

- **Select** – należy wybrać Tryb Timera
- **Preview** – należy dokonać przeglądu bieżących ustawień czasów
- **Modify** – należy zmienić bieżące ustawienie czasu

Jeżeli wybierzemy „Modify”, indywidualne opcje można dobrąć przy pomocy  lub  z możliwością zmiany w razie konieczności i potwierdzenia przyciskiem ENTER.

Na końcu każdego okresu, należy wybrać „Next”, aby wprowadzić kolejne okresy.

Gdy wprowadzone zostały wszystkie ustawienia dla jednego dnia, należy nacisnąć przycisk ENTER w celu zapisania ustawień.

W momencie wprowadzenia ustawień dla pierwszego dnia, możliwe jest zastosowanie wspomnianych ustawień dla kolejnego dnia lub wszystkich dni tygodnia. Każdy dzień można zmieniać i zapisywać indywidualnie. Jest to również możliwe przy pomocy funkcji „Delete” (Usuń) lub „Delete All” (Usuń Wszystko).

Dostępne są następujące opcje:

Save (Zapisz)	Zapisać czasy przełączania dla danego dnia
Copy (Kopiuuj)	Skopiować czasy przełączania na kolejny dzień.
Copy All (Kopiuuj Wszystko)	Skopiować czasy przełączania dla wszystkich siedmiu dni
Clear (Wyczyść)	Ustawić wszystkie czasy na 00:00 dla tego dnia
Clear All (Wyczyść Wszystko)	Ustawić wszystkie czasy na 00:00 dla wszystkich siedmiu dni

Aby wybrać Tryb Timera, należy wybrać „Select” i nacisnąć przycisk ENTER.

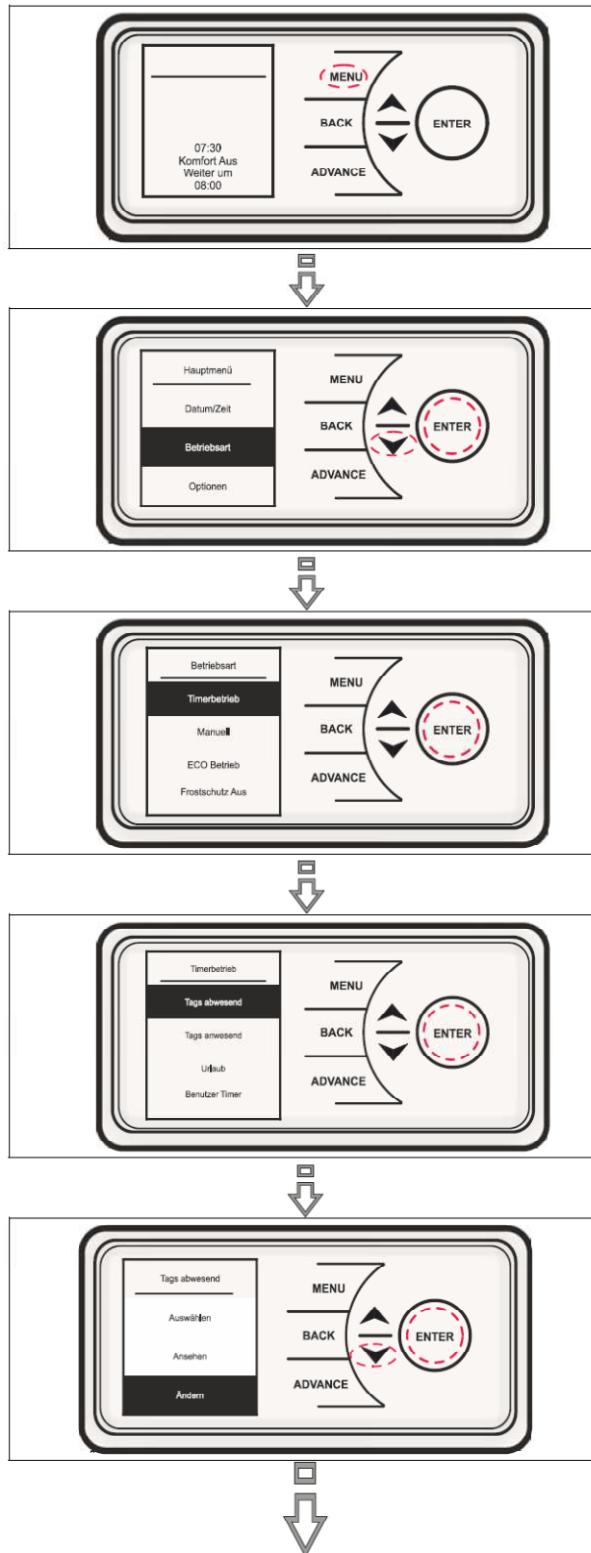

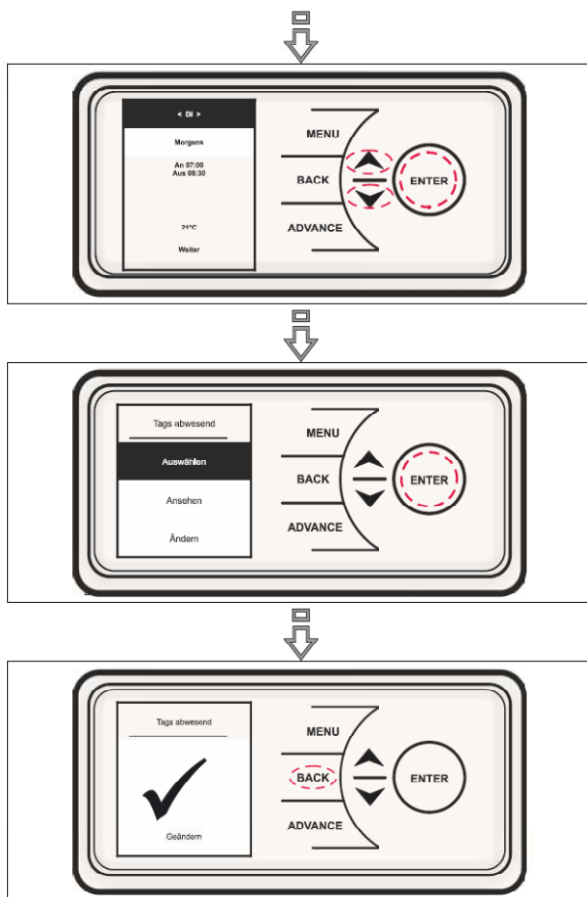

8.6 Tryb Holiday (Wakacje)

W trybie Wakacji, liczbę dni w ciągu których pomieszczenie nie jest użytkowane można ustawić wraz z wymaganą temperaturą pomieszczenia.

Nacisnąć ∇ i \blacktriangle , aby ustawić liczbę dni nieobecności w zakresie od 1 do 300 dni. Następnie należy nacisnąć przycisk ENTER.

Nacisnąć ∇ i \blacktriangle , aby wybrać żadaną temperaturę, która ma być utrzymywana w czasie tego okresu i nacisnąć przycisk ENTER. Już po zatwierdzeniu zadanej liczby dni wakacji, kontrolka powraca do wcześniej wybranego programu.

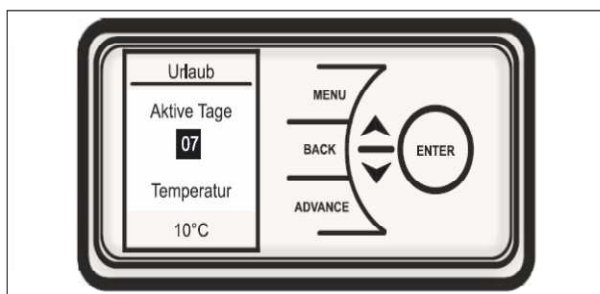

9 Funkcja Advance

Funkcja Advance umożliwia tymczasową zmianę profilu czasowego. Jeżeli program czasowy został wybrany, funkcja Advance przywoła kolejny ustawiony profil czasowy do bieżącego czasu.

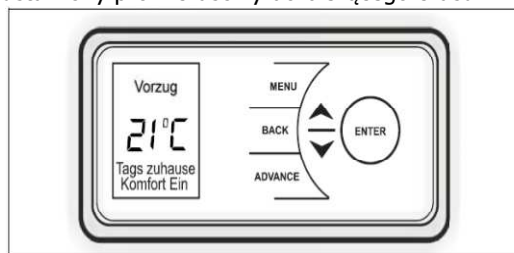

10 Specyfikacja czasu dla Trybu Comfort

Przycisk ADVANCE wykorzystuje się również do określenia komfortowej temperatury przez stały okres (1-4 godziny).

Należy dwukrotnie nacisnąć przycisk ADVANCE w celu zaprogramowania wzrostu do ostatniej całej godziny.

W przypadku ustawiania dłuższego czasu, należy wielokrotnie naciskać przycisk ADVANCE.



11 Opcje

Użytkownik może skorzystać z Menu Opcji w celu dostosowania ustawień menu.

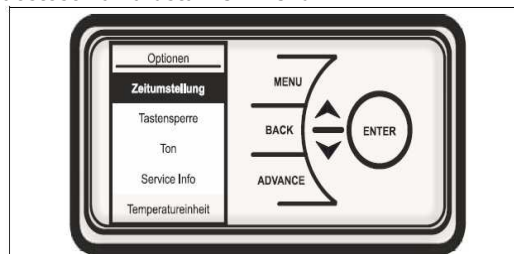

- **DST Rule** – przełączanie między czasem letnim/zimowym.
- **Auto Lock** – blokada zabezpieczająca przed dziećmi. Funkcja ta blokuje przyciski. Aby odblokować urządzenie, należy nacisnąć przycisk ENTER i przytrzymać go przez dwie sekundy.
- **Sound** – informacje zwrotne dotyczące dźwięku (przyciski) można uruchomić lub unieruchomić.
- **Service Info** – pokazane zostają informacje serwisowe.
- **Temp Units** – należy wybrać jednostkę temperatury – stopnie Celsjusza lub Fahrenheita

12 Uruchomienie / Unieruchomienie autoblokady

Aby zablokować kontrolkę, należy przyciskać przycisk BACK i przycisk ENTER przez trzy sekundy. Blokada przycisków wyświetla się w dolnym obszarze wyświetlacza. W celu odblokowania kontrolki, należy powtórzyć czynność i naciskać przycisk BACK i przycisk ENTER przez trzy sekundy.

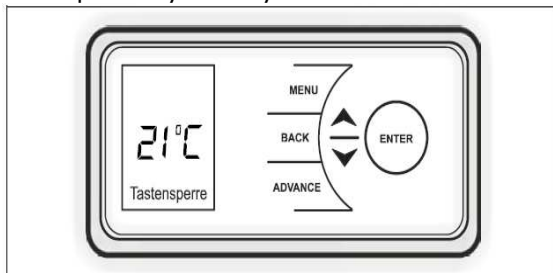

i WAŻNE

Kontrolki nie można dostosować, gdy aktywna jest blokada klawiszy.

13 Funkcje zaawansowane

i WAŻNE

Otwarte okno – wykrycie zostaje uruchomione fabrycznie.

Funkcja przewidywania – zostaje unieruchomiona fabrycznie.

Aby wyświetlić menu z informacjami dla użytkownika, należy nacisnąć przycisk ENTER i przytrzymać go przez pięć sekund.

- **Zakres SP** (nastawa) można wykorzystać do zdefiniowania maksymalnej możliwej temperatury.
- wykrycie „**Otwartego Okna**” (OO). Gdy uruchomiona zostanie ta funkcja, temperatura pomieszczenia zostaje zmniejszona w celu ograniczenia straty energii, gdy otwarte jest okno.
- **Funkcja przewidywania (ES)** – W przypadku uruchomienia Funkcji Przewidywania (ES), urządzenie zapewnia ogrzewanie przez zadany wcześniej czas, aby mieć pewność, że pomieszczenie we właściwym czasie osiągnęło wymaganą temperaturę.

Przykład: Nastawa temperatury pomieszczenia 21°C zostaje określona na godzinę 7.00 poprzez menu Timera. W związku z funkcją przewidywania (ES), system sterowanie przełącza urządzenie grzewcze przed 7.00, aby osiągnąć wymaganą temperaturę 21°C o wybranej godzinie 7.00.

- **Reset Fabryczny** – Funkcja ta resetuje wszystkie ustawienia dokonane przez Użytkownika do ustawień fabrycznych.

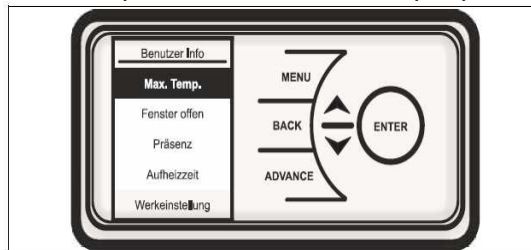

14 Czyszczenie

⚠ UWAGA!

Przed oczyszczeniem, urządzenie należy odłączyć od zasilania elektrycznego.

Przed rozpoczęciem procesu czyszczenia, urządzenie należy odłączyć od zasilania elektrycznego i odczekać aż ostygnie.

Należy oczyścić powierzchnię zewnętrzną, przecierając ją miękką i wilgotną szmatką. Następnie wytrzeć do sucha.

Nie używać ściernych środków czyszczących w proszku lub środków polerujących do mebli, gdyż może to doprowadzić do uszkodzenia powierzchni urządzenia. Urządzenie można przechylać do przodu, aby umożliwić jego dokładniejsze oczyszczenie. Patrz zalecenia w punkcie 4, Rys. 3.

15 Gwarancja

Niniejsze urządzenie jest objęte dwuletnią gwarancją zgodnie z naszymi warunkami udzielenia gwarancji.

16 Utylizacja

Należy dokonać utylizacji opakowania i części opakowania zgodnie z przepisami w kraju, w którym urządzenie zostało zainstalowane. Nie wyrzucać urządzenia razem z odpadami domowymi. Urządzenie należy oddać do lokalnego punktu utylizacji odpadów.



Glen Dimplex Polska
ul. Strzeszyńska 33
60-479 Poznań

Numer telefonu: +48 61 842 58 05
Faks: +48 61 842 58 06
E-Mail: office@glendimplex.pl
www.dimplex.pl

Glen Dimplex Deutschland GmbH
Am Goldenen Feld 18
D-95326 Kulmbach, Niemcy
Dokument może ulec zmianie bez wcześniejszego powiadomienia

Numer telefonu: +49 9221 709 564
Faks: +49 (0) 9221 709 589
E-Mail: 09221709589@dimplex.de
www.dimplex.de