

Therموال Polska
ul. Bokserska 25
02-690 Warszawa
tel. +48 22 853 27 27
www.therموال.pl

instrukcja montażu i obsługi

PL

www.therموال.pl



TVT 30

REGULATOR TEMPERATURY

z ekranem dotykowym

Przeznaczenie:

- elektryczne ogrzewanie podłogowe
- wodne ogrzewanie podłogowe
- ogrzewanie powietrzne

Szanowni Państwo

Gratulujemy zakupu regulatora temperatury marki **THERMOVAL®**.
W naszej działalności dokładamy wszelkich starań, aby nasze produkty były jak najwyższej jakości.
Cieszymy się, że będziecie Państwo mogli korzystać z komfortu, jakiego z pewnością dostarczy zakupione urządzenie.

Wstęp

TVT 30 jest nowoczesnym regulatorem z ekranem dotykowym LCD. Głównym przeznaczeniem urządzenia jest współpraca z elektrycznym ogrzewaniem podłogowym. Uniwersalna konstrukcja wyposażona została w pełne oprogramowanie tygodniowe.

Urządzenie dodatkowo może współpracować z powietrznym ogrzewaniem elektrycznym oraz podłogowym lub powietrznym ogrzewaniem wodnym.

1 Dane techniczne

Napięcie zasilające ~ 230 V 50 Hz +/- 10%
Obciążenie max. 16 A
Pobór mocy 2 W
Zakres ustawień z czujnikiem powietrza od +5 do +60°C
Zakres ustawień z czujnikiem podłogowym od +5 do +60°C
Stopień ochrony IP 20
Wymiary 86 x 86 x 14 mm
Histereza od 0 do 10°C

2 Bezpieczeństwo

- Przed przystąpieniem do montażu regulatora, należy zapoznać się z tą instrukcją.
- Przed instalacją, demontażem, czyszczeniem lub czynnościami serwisowymi, należy odłączyć zasilanie systemu grzewczego.
- **Montaż urządzenia powinien wykonać wykwalifikowany elektryk z uprawnieniami SEP.**
- Wszelkie połączenia elektryczne oraz przewody zasilające powinny spełniać normy bezpieczeństwa.
- Regulator należy użytkować zgodnie z jego przeznaczeniem, opisanym w tej instrukcji.

4 Instalacja regulatora

Demontaż po wyjęciu z opakowania

- 1 - Przy pomocy małego płaskiego śrubokręta, odblokuj zatrzaski regulatora po obu stronach panelu przedniego (**rys 2**).
Ostrożnie włoż śrubokręt w szczelinę na panelu przednim i lekko naciśnij jednocześnie odciągając ramkę montażową od panelu przedniego.
Powtórz czynności tak, aby odblokować wszystkie cztery zatrzaski.

Po rozebraniu regulatora na dwie podstawowe części można przystąpić do podłączenia i montażu.

- 1 - Za pomocą śrub montażowych (4), przykręć ramkę montażową (2) do uprzednio zainstalowanej puszki instalacyjnej (3).
- 2 - Zainstaluj przewody w zaciskach podłączeniowych, zgodnie ze schematem (**rys.4**)

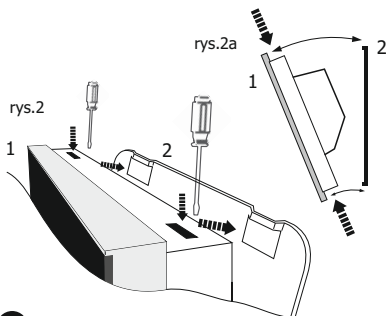

rys.3

1 Panel przedni



2 Ramka montażowa

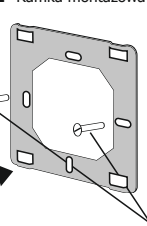

3 Puszka instalacyjna Ø 60

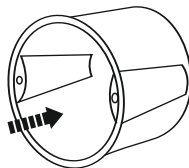

4 Śruby montażowe

- 3 - Jeśli regulator ma pracować w wersji podłogowej lub powietrzno-podłogowej, czujnik podłogowy musi zostać podłączony.

W innym przypadku regulator wyłączy system, a na wyświetlaczu pojawi się symbol błędu [Er 2].

- 5 - Nałóż panel przedni (1) na przykręconą ramkę montażową (2) zaczynając od dołu, a następnie delikatnie dociśnij dolną, i górną część panelu do ramki, aż do samoczynnego zamknięcia się mocowań. Usłyszysz charakterystyczne kliknięcia zatrzasków (**rys. 2a**).
- 6 - W tym momencie regulator jest gotowy do użytku.

3 Miejsce montażu regulatora

Regulator powinien być zainstalowany na ścianie ogrzewanego pomieszczenia, wewnątrz lub na zewnątrz.

Regulator nie powinien być narażony na bezpośrednie działanie promieni słonecznych.

Prawidłowa wysokość instalacji urządzenia powinna mieścić się na wysokości między 110 a 150 cm od powierzchni ogrzewanej podłogi.

rys. 1

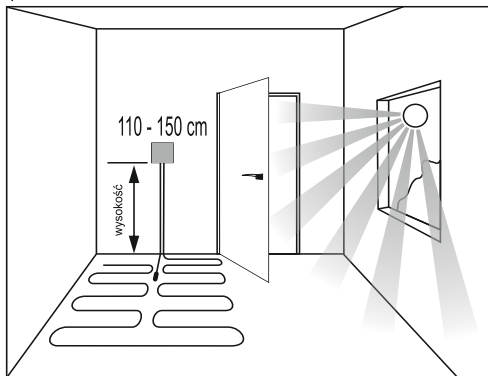

Więcej informacji dotyczących sposobu prawidłowej instalacji regulatora znajdziesz na **stronie 7**.

5 - Schemat podłączeniowy

rys.4

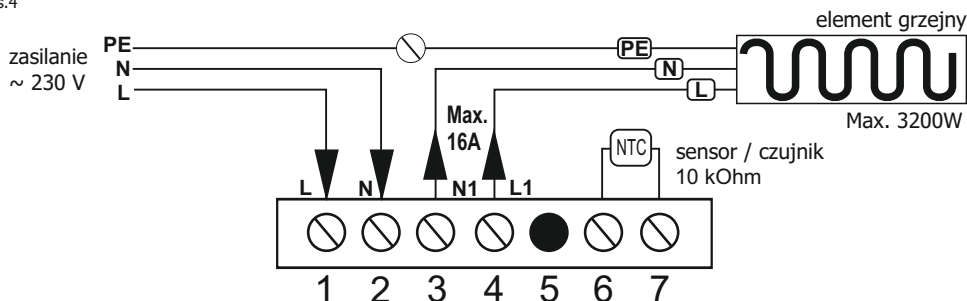

Opis podłączenia kolejnych zacisków

zaciski nr 1 i 2 - (**podłączenie zasilania ~230 V**) - należy podłączyć przewody sieci zasilającej:

- do zacisku nr 1 (L) przewód liniowy, faza
- do zacisku nr 2 (N) przewód neutralny, zero

zaciski nr 3 i 4 - (**podłączenie przewodu zasilającego matę lub przewód grzejny**) - należy podłączyć przewody zasilające od maty lub przewodu grzejnego w kolejności:

- do zacisku nr 3 przewód koloru niebieskiego **N (neutralny, zero)**
- do zacisku nr 4 przewód koloru czarnego **L (linia, faza)**

- opłot uziemiający **PE** należy podłączyć np. przy pomocy kostki podłączeniowej, bezpośrednio do przewodu uziemiającego sieci zasilającej.

zacisk nr 5 - (**zacisk nieaktywny**)

zaciski nr 6 i 7 - (**czujnik podłogowy**) - należy podłączyć przewody od kablowego czujnika podłogowego.

UWAGA ! CZUJNIK PODŁOGOWY MUSI BYĆ ZAINSTALOWANY W RURCE OCHRONNEJ (patrz str. 7 tej instrukcji)

6 Opis ekranu dotykowego LCD

- 1 - Symbole dni tygodnia
- 2 - Ikona temperatury powietrza
- 3 - Ikona temperatury podłogi
- 4 - Ikona ustawień i temperatury zaprogramowanej
- 5 - Wyświetlacz poziomu temperatury
- 6 - Zegar
- 7 - Symbole zdarzeń dziennych
- 8 - Ustawianie godziny - pole wyboru
- 9 - Menu - pole wyboru
- 10 - Włącz / wyłącz - pole wyboru
- 11 - Symbol - blokady wyświetlacza
- 12 - Symbol - praca według ustawień ręcznych
- 13 - Symbol - praca według programu
- 14 - Symbol - włączony obwód grzania
- 15 - Symbol - przerwa wakacyjna
- 16 - Zmiana ustawień, podwyższenie temp. - pole wyboru
- 17 - Zmiana ustawień, obniżenie temp. - pole wyboru
- 18 - **PANEL STERUJĄCY - pola dotykowe**

rys.5

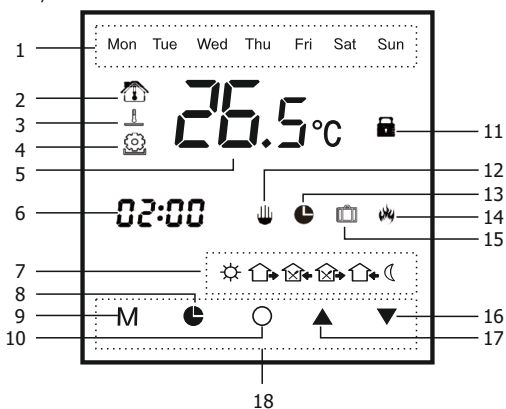



Opis symboli zdarzeń dziennych

- | | | | |
|--|---|--|---|
| | - zdarzenie 1, okres pracy (poranny) | | - zdarzenie 4, okres pracy (wyjście popołudniowe) |
| | - zdarzenie 2, okres pracy (wyjście z domu) | | - zdarzenie 5, okres pracy (wieczór) |
| | - zdarzenie 3, okres pracy (powrót do domu) | | - zdarzenie 6, okres pracy (noc) |

7 - Pierwsze uruchomienie

7.1- Blokada ekranu

Regulator TVT 30 posiada ekran dotykowy LCD z wbudowaną funkcją automatycznej blokady. Blokada aktywuje się po około 10 sekundach od ostatniej zmiany trybu pracy urządzenia. Za zmianę należy rozumieć każde dotknięcie ekranu, wywołujące jego reakcję. Blokada powoduje obniżenie poziomu jasności ekranu do niezbędnego minimum.

W celu odblokowania ekranu, naciśnij dowolne pole na panelu sterującym.     , ekran zostanie aktywowany.

7.2- Włączanie i wyłączenie regulatora

Regulator włączony - na ekranie widoczne są godzina, temperatura oraz wszystkie pozostałe aktywne ikony i symbole.

Regulator wyłączony (ogrzewanie wyłączone) - na ekranie widoczny jest tylko wskaźnik godziny i symbol dnia tygodnia.

Do włączania i wyłączania urządzenia, służy pole środkowe 



W celu włączenia regulatora odblokuj ekran i naciśnij pole 

W celu wyłączenia regulatora odblokuj ekran i naciśnij pole 

8 - Godzina / dzień tygodnia

Ustawienie odpowiedniej godziny i dnia tygodnia jest niezbędne dla właściwej pracy urządzenia. Tę czynność możesz wykonać w każdym momencie, niezależnie od tego czy regulator jest włączony czy wyłączony.

W celu ustawienia godziny i / lub dnia tygodnia, na odblokowanym ekranie naciśnij i przytrzymaj około 3 sekund, pole 



Na wyświetlaczu pojawi się ikona ustawień  jednocześnie zacznie pulsować wskaźnik minut. Za pomocą pól wyboru   **ustaw aktualną wartość minut.**

Ponownie naciśnij pole  , zacznie pulsować wskaźnik godziny.

Za pomocą pól wyboru   **ustaw aktualną godzinę.**

Ponownie naciśnij pole  , zacznie pulsować symbol dni tygodnia.

Za pomocą pól wyboru   **ustaw właściwy dzień.**

Kolejne naciśnięcie jednego z pól  lub  spowoduje powrót regulatora do normalnego trybu pracy.

9 - Ustawienie parametrów pracy w menu konfiguracji



Jest to kolejna ważna czynność podczas pierwszego uruchomienia, ustalająca podstawowe parametry pracy dla regulatora. Menu konfiguracji posiada wgrane ustawienia fabryczne, jednak zawsze masz możliwość dopasowania wszystkich parametrów do swoich potrzeb.

W celu uruchomienia menu konfiguracji wykonaj poniższe czynności:

a - Na odblokowanym ekranie wyłącz regulator naciskając pole 



Na ekranie powinien pozostać widoczny wskaźnik godziny i dnia tygodnia.

b - Przyciśnij i przytrzymaj około 3 sekund jednocześnie dwa pola  i .

Na wyświetlaczu pojawi się ikona ustawień  oraz oznaczenie  (pierwszej pozycji w menu, patrz tabela konfiguracji **rys. 6**), z wyświetloną, aktualnie mierzoną wartością temperatury.

Jest to pierwsza pozycja menu konfiguracji regulatora.

Teraz możesz przystąpić do wprowadzenia własnych ustawień.

Zmiany dokonujesz za pomocą pól wyboru   . Przejście do kolejnej pozycji menu odbywa się po naciśnięciu pola **M** .

W każdej chwili możesz opuścić menu konfiguracji, naciskając pole  . Regulator przejdzie do normalnego trybu pracy, a wszystkie wprowadzone zmiany zostaną trwale zapisane.

Wykaz ustawień w tabeli do menu konfiguracji (rys.6)

00 - Kalibracja czujnika powietrznego (zakres $\pm 10^{\circ}\text{C}$)

Regulator posiada możliwość kalibracji wyświetlanej temperatury czujnika powietrznego w zakresie $+/- 10^{\circ}\text{C}$.

Urządzenie jest fabrycznie odpowiednio skalibrowane.

Mogą powstać różnego typu okoliczności, powodujące zakłócenia w odpowiednim odczycie temperatury (inne urządzenia grzewcze, itd.), dlatego istnieje możliwość odpowiedniej kalibracji odczytu temperatury, niezbędnej do właściwej pracy regulatora.

3

01 - Kalibracja czujnika podłogowego (zakres $\pm 10^{\circ}\text{C}$)

Regulator posiada możliwość kalibracji wyświetlanej temperatury czujnika podłogowego (kablowego) w zakresie $+/- 10^{\circ}\text{C}$.

Urządzenie jest fabrycznie odpowiednio skalibrowane.

Mogą powstać różnego typu okoliczności, powodujące zakłócenia w odpowiednim odczycie temperatury (inne urządzenia grzewcze, itd.), dlatego istnieje możliwość odpowiedniej kalibracji odczytu temperatury z czujnika podłogowego.

Jest to niezbędny i jednocześnie najważniejszy parametr, służący do właściwej kontroli pracy elektrycznego ogrzewania podłogowego.

02 - Wybór, aktywacja czujników

Ustawienie (00) - czujnik powietrzny

Przeznaczenie - elektryczne ogrzewanie powietrzne lub wodne.

Regulator włącza i rozłącza system grzewczy na podstawie odczytu temperatury powietrza w pomieszczeniu. Przy tym ustawieniu czujnik podłogowy nie jest wykorzystywany i nie powinien być podłączony.

Opcja ta jest sygnalizowana ikoną  wyświetlaną na prawo od wskaźnika temperatury.

Ustawienie (01) - czujnik podłogowy

Przeznaczenie - elektryczne ogrzewanie podłogowe lub wodne.

Regulator włącza i rozłącza system grzewczy na podstawie odczytu temperatury podłogi w pomieszczeniu. Przy tym ustawieniu czujnik powietrzny nie jest wykorzystywany i nie jest aktywny.

Opcja ta jest sygnalizowana ikoną  wyświetlaną na prawo od wskaźnika temperatury.

Ustawienie (02) - czujnik powietrzny i podłogowy

Przeznaczenie - elektryczne ogrzewanie podłogowe lub wodne.

Regulator włącza i rozłącza system grzewczy na podstawie odczytu temperatury z obu czujników, powietrza i podłogi.

Regulator jednocześnie kontroluje temperaturę powietrza w pomieszczeniu i nie dopuszcza do przegrzania się podłogi.

Maksymalna temperatura podłogi powinna zostać ustawiona indywidualnie. Fabrycznie ustawiona jest na wartość $+ 35^{\circ}\text{C}$. (patrz menu konfiguracji, tabela ustawień, pozycja 09)

Opcja ta sygnalizowana jest symbolami  i  wyświetlanymi przemiennie na prawo od wskaźnika temperatury.

03 - Ograniczenie maksymalnej temperatury powietrza

Funkcja ta pozwala na ustawienie ograniczenia maksymalnej dopuszczalnej temperatury powietrza.

Domyślnie wartość wynosi $+35^{\circ}\text{C}$, którą można zmienić w zakresie od $+30$ do $+60^{\circ}\text{C}$

04 - Ograniczenie minimalnej temperatury powietrza

Funkcja ta pozwala na ustawienie ograniczenia minimalnej dopuszczalnej temperatury powietrza.

Domyślnie wartość wynosi $+5^{\circ}\text{C}$, którą można zmienić w zakresie od $+5$ do $+15^{\circ}\text{C}$

05 - Ustawienie histerezy

Funkcja ta pozwala na ustawienie czułości regulatora i osłabienia poziomu reakcji na zmieniającą się temperaturę.

Domyślnie wartość wynosi $+1^{\circ}\text{C}$, którą można zmienić w zakresie od $+1$ do $+10^{\circ}\text{C}$, z dokładnością co 1°C

06 - Funkcja przeciwwzmożeniowa

Funkcja ta pozwala zapobiegać nadmiernemu wychłodzeniu systemu w okresie zimowym, przy wyłączonym układzie grzewczym.

Funkcja nie dopuszcza do obniżenia temperatury poniżej $+5^{\circ}\text{C}$. Domyślnie wartość wynosi **00**

pozycja 00 - funkcja wyłączona

pozycja 01 - funkcja aktywna

07 - Wybór tygodniowego trybu pracy

W regulatorze istnieją trzy typy programowania dni tygodnia.

pozycja 00, 5/2 - programujesz jedną dobę dla pierwszych pięciu dni tygodnia (od poniedziałku do piątku), w kolejnym kroku sobota i niedziela będą programowane jednocześnie.

pozycja 01, 6/1 - programujesz jedną dobę dla pierwszych sześciu dni tygodnia (od poniedziałku do soboty), niedzielę programujesz oddzielnie.

pozycja 02, 7 - programujesz jedną dobę dla wszystkich siedmiu dni tygodnia. Przy tym ustawieniu regulator codziennie będzie pracował z takimi samymi nastawami.

08 - Opóźnienie reakcji

Funkcja ta pozwala na ustawienie opóźnienia reakcji urządzenia na zmianę temperatury. Opcja ta przydatna jest w miejscach, gdzie regulator może być narażony na czasową, przypadkową zmianę temperatury np. otwieranie drzwi wejściowych lub okna itd. Dostępny zakres ustawień od 1 do 10 s (sekund).

09 - Ustawienie temperatury podłogi

Funkcja umożliwia ustawienie maksymalnej dopuszczalnej temperatury w podłodze. **Domyślnie ustawiona jest optymalna wartość +35°C.** Temperaturę podłogi można dowolnie zmieniać w zakresie od +5 do +60°C.

rys.6

Tabela ustawień / menu konfiguracyjne regulatora

Pozycja	Nacisnąć	Ustawienia fabryczne	Zmiana ustawień ▲ lub ▼	Opis
00	▲ i ▼ 3 sekundy	00	-10 ~ +10°C	Kalibracja czujnika powietrznego, zintegrowanego
01	M	00	-10 ~ +10°C	Kalibracja czujnika podłogowego, kablowego
02	M	00	00 - powietrzny 01 - podłogowy 02 - powietrzny i podłogowy	Aktywacja czujników
03	M	35°C (95°F)	30~60°C 86~99°F	Ustawienie maksymalnej, dopuszczalnej temperatury powietrza
04	M	5°C (41°F)	5~15°C 41~59°F	Ustawienie minimalnej, dopuszczalnej temperatury powietrza
05	M	1°C	1 ~ 10°C	Ustawienie czułości regulatora, histerezy
06	M	00	00 - nieaktywna 01 - aktywna	Aktywacja funkcji przeciwwamrozeniowej
07	M	00	00 - 5/2 dni 01 - 6/1 dni 02 - 7 dni	Ustawienie tygodniowego trybu pracy
08	M	0	0 ~ 10 s	Opóźnienie reakcji regulatora
09	M	35°C (95°F)	5~60°C 41~99°F	Ustawienie maksymalnej temperatury podłogi
10	M	10°C (50°F)	5~20°C 41~68°F	Ustawienie obniżonej temperatury wakacyjnej
11	M	00	00:(°C) 01:(°F)	Wybór wyświetlanej skali temperatury
12	M	00	00:Nie 01:RESET	Resetowanie do ustawień fabrycznych

W celu opuszczenia menu konfiguracji wciśnij pole środkowe , regulator przejdzie do normalnego trybu pracy.

10 - Ustawienie obniżki wakacyjnej

Funkcja umożliwia ustawienie obniżonej temperatury na okres przerwy wakacyjnej. Domyślne ustawienie to wartość +10°C. Temperaturę wakacyjną można zmieniać w zakresie od +5 do +20°C.

11 - Ustawienie skali temperatury

Funkcja umożliwia ustawienie odpowiedniej skali wartości wyświetlanej temperatury. Domyślne ustawienie to wartość 00 (°C, Celcjusza). Skalę można zmienić wybierając pozycję 01 (°F, Fahrenheita). Obok wskaźnika temperatury pokaże się właściwy symbol °C lub °F.

12 - RESET ustawień

Funkcja pozwala zresetować regulator do ustawień fabrycznych. Domyślne ustawienie to wartość 00.

W celu zresetowania urządzenia wybierz pozycję 01 i naciśnij pole Nastąpi automatyczny, nieodwracalny reset ustawień.

10 - Praca, tryb ręczny

Regulator wyposażony został w funkcję pracy w trybie ręcznych ustawień. Za pomocą tej opcji ustawiasz jedną stałą temperaturę, która będzie utrzymywana przez cały czas. Możesz zatrzymać działanie tej funkcji w sposób trwały: przez przejście w tryb pracy według ustawień programu lub czasowo przez wyłączenie regulatora.



W zależności od wybranego w menu konfiguracji rodzaju czujnika, z którym będzie współpracował regulator, ustawiasz temperaturę:



Opcja 00, czujnik powietrzny - ustawiasz temperaturę powietrza

Opcja 01, czujnik podłogowy - ustawiasz temperaturę podłogi

Opcja 02, czujnik powietrzny i podłogowy - ustawiasz temperaturę powietrza. Temperatura podłogi jest utrzymywana automatycznie na poziomie maksymalnym, ustawionym w menu konfiguracji (**pozycja 09**).

W celu włączenia trybu ręcznego na odblokowanym ekranie naciśnij jednorazowo pole **M**. Na wyświetlaczu pojawi się symbol ręki .

W tym momencie uruchomiłeś tryb ręczny. Za pomocą pól wyboru   ustaw żądaną temperaturę.





Ustawioną temperaturę możesz w każdej chwili korygować używając tych samych pól wyboru  .

Jeśli chcesz przestawić urządzenie w tryb pracy według ustawionego programu tygodniowego, wciśnij ponownie pole **M**.

Na wyświetlaczu pojawi się symbol zegara , a regulator będzie dalej kontynuował pracę według programu tygodniowego.

11 - Szybka zmiana temperatury

Regulator posiada funkcję szybkiej, czasowej zmiany temperatury. Opcja ta przydatna jest zwłaszcza wtedy, gdy np. powrót do domu nastąpił wcześniej niż zwykle, w czasie, gdy realizując ustawienia programu regulator utrzymuje obniżoną temperaturę.

W celu szybkiej zmiany temperatury dokonaj wyboru, przyciskając jedno z pól  . Na wyświetlaczu obok symbolu zegara  pojawi się symbol ręki . Ustaw żądaną temperaturę.

To ustawienie jest opcją czasową i będzie aktywne do momentu uruchomienia kolejnego zdarzenia dziennego, aktywowanego według ustawień programu tygodniowego (patrz punkt **12 - Programowanie**)

12 - Programowanie tygodniowe

Tę czynność można właściwie wykonać tylko wtedy, gdy na regulatorze ustawione są godzina i dzień tygodnia oraz minimalne i maksymalne zakresy temperatur odpowiednio dla czujnika powietrznego i podłogowego. (patrz **menu konfiguracji, rys 6**)

1 - Sprawdź ustawienie trybu tygodniowego w menu konfiguracyjnym (rys 6, pozycja 07)

Ustawienie 00, 5/2 - informuje, że programowana jest jedna doba dla pierwszych pięciu dni tygodnia, do ustawienia jest 6 zdarzeń dziennych



Sobota i niedziela będą programowane jednocześnie, do ustawienia są po dwa zdarzenia na dobę.



Ustawienie 01, 6/1 - informuje, że programowana jest jedna doba dla pierwszych sześciu dni tygodnia, do ustawienia jest 6 zdarzeń dziennych



Niedziela będzie programowana oddzielnie, do ustawienia są dwa zdarzenia na dobę.



Ustawienie 02, 7 - informuje, że programowana jest jedna doba dla wszystkich siedmiu dni tygodnia, do ustawienia jest 6 zdarzeń dziennych



2 - PROGRAMOWANIE dla ustawienia 01, 6/1

Dla przykładu przedstawimy technikę wprowadzania ustawień programu w skali jednej doby (jeden dzień), dla pierwszych sześciu dni tygodnia i oddzielnie jednej doby (jeden dzień), który zostanie przypisany do siódmego dnia tygodnia (niedzieli).

Pamiętaj, że w zależności od aktywnych czujników:

Opcja 00, czujnik powietrzny - programujesz temperaturę powietrza

Opcja 01, czujnik podłogowy - programujesz temperaturę podłogi

Opcja 02, czujnik powietrzny i podłogowy - programujesz temperaturę powietrza. Temperatura podłogi jest utrzymywana automatycznie na poziomie maksymalnym, ustawionym w menu konfiguracji (**rys 6, pozycja 09**).

a) - W celu uruchomienia opcji programowania wyłącz regulator naciskając pole

Na wyświetlaczu powinien pozostać widoczny tylko wskaźnik godziny i symbol dni tygodnia

b) - naciśnij i przytrzymaj pole **M** przez około 3 sekundy.

Na wyświetlaczu pojawiają się:

- symbole dni tygodnia (od poniedziałku do soboty), dla których będą wprowadzane ustawienia.

Mon Tue Wed Thu Fri Sat

- wskaźnik temperatury, np. **26.5**

- ikona, informująca o procesie zmiany ustawień 

- symbol pierwszego zdarzenia dziennego 

- pulsujący wskaźnik godziny, np. **06.52**

symbole dni tygodnia

wskaźnik temperatury

ikona ustawień

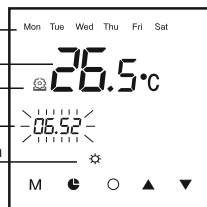

pulsujący wskaźnik godziny

symbol pierwszego zdarzenia



Od tego momentu rozpoczynasz programowanie jednej doby dla pierwszych sześciu dni tygodnia.

c) - **Zdarzenie nr 1 (poranek)** 

• Przy pomocy pól   wprowadź godzinę rozpoczęcia pierwszego zdarzenia.

• Po ustawieniu odpowiedniej godziny, naciśnij ponownie pole **M**.

• Na wyświetlaczu zacznie pulsować wskaźnik temperatury.

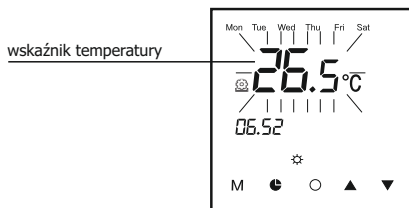



• Przy pomocy pól   ustaw żądaną temperaturę.

• Po ustawieniu temperatury, naciśnij ponownie pole **M**.

• Automatycznie przejdziesz do programowania kolejnego zdarzenia

d) - **Zdarzenie nr 2 (wyjście z domu)** 

• Na wyświetlaczu symbol zdarzenia zmieni się na  i ponownie zacznie pulsować wskaźnik godziny.

• Przy pomocy pól   wprowadź godzinę rozpoczęcia zdarzenia.

• Po ustawieniu godziny, naciśnij ponownie pole **M**.

• Na wyświetlaczu zacznie pulsować wskaźnik temperatury.

• Przy pomocy pól   ustaw żądaną temperaturę.

• Po ustawieniu temperatury, naciśnij ponownie pole **M**.

e) - **Zdarzenie nr 3 (powrót do domu)** 

• Powtórz czynności, ustaw godzinę rozpoczęcia i temperaturę.

f) - **Zdarzenie nr 4 (wyjście popołudniowe)** 

• Powtórz czynności, ustaw godzinę rozpoczęcia i temperaturę.

e) - Zdarzenie nr 5 (wieczór) 🏠

- Powtórz czynności, ustaw godzinę rozpoczęcia i temperaturę.

f) - Zdarzenie nr 6 (noc) ☾

- Powtórz czynności, ustaw godzinę rozpoczęcia i temperaturę.

Po ustawieniu szóstego, ostatniego zdarzenia dziennego i naciśnięciu pola **M**, automatycznie przejdziesz do programowania siódmego dnia tygodnia (niedzieli).

Na wyświetlaczu u góry, w polu dni tygodnia pokaże się napis (**Sun**). Ponownie zaczniesz pulsować wskaźnik godziny, a symbol zdarzeń dziennych zmieni się na poranek. ⚙️

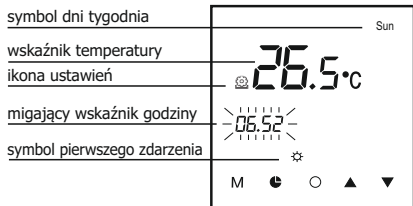

Od tego momentu rozpoczynasz programowanie jednej doby dla siódmego dnia tygodnia (niedzieli).

g) - Zdarzenie nr 1 (poranek) ☀️

- Powtórz czynności, ustaw godzinę rozpoczęcia i temperaturę.

f) - Zdarzenie nr 2 (noc) ☾

- Powtórz czynności, ustaw godzinę rozpoczęcia i temperaturę.

Po zakończeniu procesu programowania, naciśnij pole **O**. Nastąpi opuszczenie menu programowania, do pozycji „**wyłączony**”.

Od tej pory, po włączeniu regulatora i ustawieniu opcji „**program tygodniowy**” (widoczny jest symbol ☀️), będzie on pracował według wprowadzonych nastaw.

W każdej chwili można zmienić dowolnie wybrany parametr lub zmienić program tygodniowy na inną, dogodniejszą wersję.

13 - Przerwa wakacyjna

Jest to funkcja pozwalająca na utrzymanie obniżonej temperatury pomieszczenia do niezbędnego minimum, w okresie dłuższej nieobecności w domu.

Aktywowanie:

a - na włączonym regulatorze przyciśnij i przytrzymaj przez około 3 sekundy pole **▲ (strzałka do góry)**

b - na wyświetlaczu wyświetli się symbol walizki 🧳

Od tej chwili funkcja „**przerwa wakacyjna**” jest aktywna. Regulator będzie utrzymywał temperaturę minimalną, ustawianą w menu konfiguracji (**rys 6, pozycja 10**).

Wyłączanie:

a - na włączonym regulatorze, przyciśnij i przytrzymaj przez około 3 sekundy pole **▲ (strzałka do góry)**.

b - na ekranie zgaśnie symbol walizki 🧳. Od tej chwili regulator kontynuuje pracę według ustawionego programu.

14 - Blokada wyświetlacza

Jest to funkcja przeznaczona do całkowitego zablokowania wyświetlacza w celu ochrony regulatora przed przypadkową ingerencją w jego ustawienia.

Blokowanie:

a - na włączonym regulatorze, przyciśnij i przytrzymaj przez około 3 sekundy pole **▼ (strzałka w dół)**

b - na ekranie wyświetli się symbol kłódki 🔒

Odblokowanie:

a - na włączonym regulatorze, przyciśnij i przytrzymaj przez około 3 sekundy pole **▼ (strzałka w dół)**

b - na ekranie zgaśnie symbol kłódki 🔒

15 - Resetowanie

W celu zresetowania wprowadzonych nastaw do ustawień fabrycznych, należy wejść do **menu konfiguracji i w pozycji 12** zaznaczyć opcję 01, a następnie opuścić menu przyciskając pole **O**.

Wszystkie wpisy w regulatorze automatycznie powrócą do ustawień fabrycznych.

(patrz **rys.6, pozycja 12**)

16 - Sygnalizowanie błędów i awarii

Dla ułatwienia lokalizacji błędów lub awarii systemu grzewczego regulator wyposażony jest w funkcję „**autodiagnostyka awarii**”. W razie zaistnienia sytuacji awaryjnych, na wyświetlaczu pokazują się następujące komunikaty:

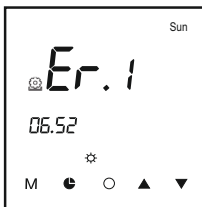

Kod błędu Er 1

Błąd ten oznacza, że regulator nie komunikuje się z wbudowanym (zintegrowanym) czujnikiem temperatury powietrza.

Przyczyną może być:

- awaria czujnika powietrza
- błąd oprogramowania
- awaria układu elektronicznego w regulatorze.

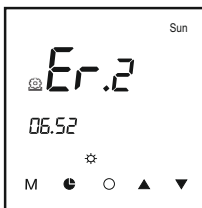

Kod błędu Er 2

Błąd ten oznacza, że regulator nie komunikuje się z kablowym czujnikiem temperatury podłogi.

Przyczyną może być:

- nie podłączony czujnik podłogowy
- źle podłączony czujnik podłogowy
- awaria czujnika podłogowego
- błąd oprogramowania
- awaria układu elektronicznego w regulatorze

17 - Informacje dodatkowe

W przypadku instalowania ogrzewania w łazience, montaż regulatora zalecany jest poza jej obszarem.

Dobrym miejscem jest sąsiedztwo włącznika światła w przedpokoju.

Regulator, tak jak czujnik podłogowy, musi być tak zainstalowany, by można go było zdemontować w celach serwisowych.

Rurka czujnika powinna być tak umieszczona, by znalazła się w tej samej warstwie kleju, w której wklejona jest mata lub przewód grzejny. Koniec rurki powinien być ułożony równoległe pomiędzy żyłami grzejnymi elementu grzewczego, tak jak pokazano na rysunku. 7 i 8.

rys.8

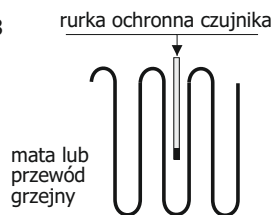

rys.7



Do poprawnej instalacji czujnika podłogowego, zalecamy zakup specjalnej rurki ochronnej i łuku prowadzącego.



rys.9

Tabela pomocnicza programowania indywidualnego

Zaznacz wybrany tryb tygodniowy

5/2

6/1

7

dni tygodnia	☀		🏠↔		🏠↔		🏠↔		🏠↔		🌙	
	Czas	Temp.	Czas	Temp.	Czas	Temp.	Czas	Temp.	Czas	Temp.	Czas	Temp.
1												
2												
3												
4												
5												
6												
7												

7

Dla ułatwienia procesu programowania regulatora, możesz posłużyć się tą tabelą. W rubryki wpisz odpowiednie wartości. Postępując się wypełnioną tabelą, przystąp do czynności wprowadzania programu tygodniowego.