

ewt

CLIMA ML & CLIMA ML TURBO



CHAUFFAGE CONVECTEUR / KONVEKTORHEIZUNG / CONVECTOR HEATER CONVECTOR KACHEL / GRZAŁKA KONWEKTOR / KONVEKTOR VÄRME

FR | Comme dans le cas de tous les appareils de chauffage portatifs, ce produit convient seulement dans des espaces bien isolés et pour un usage occasionnel.

DE | Wie bei allen tragbaren Heizgeräten: Dieses Produkt ist nur für gut isolierte Bereiche oder die gelegentliche Verwendung geeignet.

EN | As with all portable heating appliances: This product is suitable only for well insulated spaces or occasional use.

NL | Zoals geldt voor alle draagbare verwarmingstoestellen: Dit product is alleen geschikt voor goed geïsoleerde ruimtes en incidenteel gebruik.

SV | Som med alla bärbara värmeapparater: Den här produkten lämpar sig endast för välisolerade utrymmen eller tillfällig användning.

PL | Zgodnie z zastosowaniami przenośnych urządzeń grzewczych: Niniejszy produkt jest przystosowany wyłącznie do użytkowania w dobrze izolowanych pomieszczeniach lub do sporadycznego użytkowania.

FR

DE

EN

NL

PL

SV

08/54939/0 - Issue 1

CE The product complies with all the required European product safety, Electromagnetic compatibility and environmental standards. It is fully compliant with the LVD, EMC, RoHS and Eco design directives.

©Glen Dimplex. All rights reserved. Material contained in this publication may not be reproduced in whole or in part, without prior permission in writing of Glen Dimplex.

FR | Merci d'avoir acheté ce chauffage convecteur, CLIMA ML EWT®. Vous pouvez être sûr qu'avec EWT®, vous avez acquis un produit de haute qualité conçu pour un fonctionnement optimal. POUR VOTRE SÉCURITÉ: LIRE ATTENTIVEMENT ET COMPRENDRE TOUTES LES INSTRUCTIONS.

DE | Vielen Dank für den Kauf dieses Konvektorheizung, CLIMA ML EWT®. Sie können sicher sein, dass Sie mit EWT® ein hochwertiges Produkt erworben haben, das so entworfen wurde, dass es optimal funktioniert. LESEN SIE ZU IHRER SICHERHEIT DIE GESAMTE ANLEITUNG AUFMERKSAM UND BEHERZIGEN SIE IHREN INHALT.

EN | Thank you for purchasing this convector radiator, CLIMA ML EWT®. You can be sure that with EWT®, you have bought a top-quality product which is designed for optimal performance. FOR YOUR SAFETY: PLEASE READ CAREFULLY AND ENSURE THAT YOU UNDERSTAND ALL INSTRUCTIONS.

NL | Dank voor uw aankoop van deze convectorkachel CLIMA ML EWT®. Met EWT® kunt u rekenen op een product van hoge kwaliteit ontworpen voor een optimale werking. VOOR UW VEILIGHEID: ZORG DAT U ALLE AANWIJZINGEN AANDACHTIG LEEST EN BEGRIJPT.

PL | Dziękujemy za zakup grzałki konwektor CLIMA ML EWT®. Wybierając EWT®, dokonali Państwo zakupu najwyższej jakości produktu, który został zaprojektowany z myślą o optymalnej pracy. DLA PAŃSTWA BEZPIECZEŃSTWA: PROSIMY O UWAGNE PRZECZYTANIE I ZROZUMIENIE WSZYSTKICH INSTRUKCJI.

SV | Tack för att du köpt denna konvektor värme, CLIMA ML EWT®. Du kan vara säker på att du med EWT®, har köpt en högkvalitativ produkt som är utformad för optimal prestanda. FÖR DIN SÄKERHET: LÄS ALLA INSTRUKTIONER NOGA OCH SE TILL ATT DU FÖRSTÅR DEM.

FR ELEMENTS DE L'APPAREIL / DE EXPLOSIONSSZEICHNUNG / EN COMPOSITION OF YOUR UNIT
NL ONDERDELEN VAN HET TOESTEL / PL RYSUNEK POGLĄDOWY / SV SPRÄNGSKISS

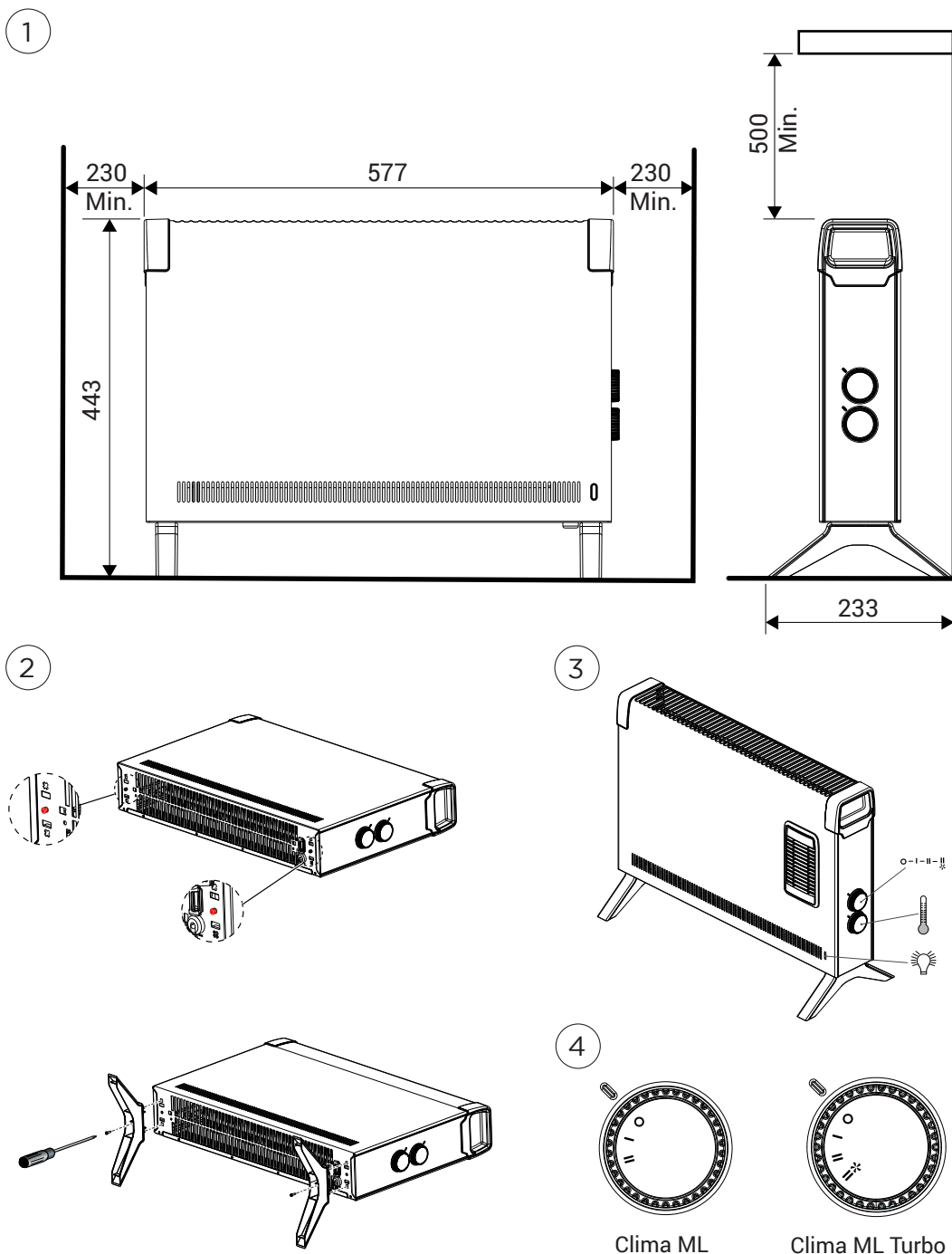

CONSIGNES DE SÉCURITÉ

- **AVERTISSEMENT** : Afin d'éviter tout risque de suffocation, veiller à retirer tout le matériel d'emballage, notamment les éléments en plastique et en EPS, et les tenir hors de portée des personnes vulnérables, des enfants et des bébés.
- **AVERTISSEMENT** : Afin d'éviter tout risque de strangulation avec le cordon d'alimentation, veiller à surveiller les enfants et les personnes vulnérables se trouvant à proximité du produit, que l'appareil soit en cours d'utilisation ou non.
- **NE PAS** tirer, transporter ou déplacer l'appareil par le câble d'alimentation.
- **ATTENTION** : Risque d'incendie – Ne pas utiliser cet appareil branché sur une rallonge ou n'importe quel dispositif de commutation comme une minuterie ou une télécommande branchée sur un adaptateur. Tous les appareils de chauffage consomment un courant élevé et n'importe quel défaut de conception, de connexion ou de composant de ces appareils peut facilement entraîner une surchauffe au niveau du point de connexion entraînant ainsi une fusion, une distorsion et même un risque d'incendie.
- La prise de courant doit être accessible à tout moment afin de pouvoir débrancher la fiche secteur le plus rapidement possible.
- **NE PAS** faire fonctionner l'appareil si le câble d'alimentation passe devant les ailettes.
- **NE PAS** bloquer la ventilation. Vérifier régulièrement que les entrées et sorties d'air ne sont pas obstruées.
- **NE PAS** utiliser le chauffage sur des moquettes ou tapis à poils long, ou à moins de 75 cm de toute autre surface en surplomb. Tenez le chauffage loin des matériaux combustibles comme les tentures et autres mobiliers, et laisser libres le devant, les côtés et l'arrière de l'appareil. Ne pas utiliser le chauffage pour sécher votre linge.
- Ce manuel d'instruction fait partie intégrante de cet appareil et doit être conservé dans un endroit sûr. En cas de changement de propriétaire, le manuel doit être remis au nouveau propriétaire.
- Cet appareil peut être utilisé par des enfants à partir de 8 ans, et par des personnes aux capacités physiques, sensorielles ou mentales réduites, ou manquant d'expérience et de connaissances, à condition d'être sous surveillance ou d'avoir reçu des instructions

concernant l'utilisation de l'appareil en toute sécurité et de comprendre les risques encourus. Les enfants ne doivent pas jouer avec l'appareil. Le nettoyage et l'entretien ne doivent pas être effectués par des enfants sans surveillance.

- Si le câble d'alimentation est endommagé, il doit être remplacé par une personne qualifiée afin d'éviter tout danger.
- **ATTENTION** : Afin d'éviter tout danger dû au réarmement intempestif du coupe-circuit thermique, cet appareil ne doit pas être alimenté par l'intermédiaire d'un interrupteur externe, comme une minuterie, un programmateur, un système de commande à distance ou être connecté à un circuit fréquemment mis sous tension et hors tension par le fournisseur d'électricité.
-  Ce symbole d'avertissement présent sur l'appareil indique que l'appareil ne doit pas être couvert.
- **ATTENTION** : Afin d'éviter tout risque de surchauffe, ne pas couvrir l'appareil.
- Ne pas placer l'appareil juste en dessous d'une prise murale ou d'un boîtier de connexion.
- Tenir l'appareil hors de portée des enfants de moins de trois ans ou maintenir une surveillance constante.
- Les enfants âgés de 3 à 8 ans

peuvent allumer/éteindre l'appareil sous réserve qu'il ait été placé ou installé dans une position d'utilisation normale, uniquement sous la supervision d'un adulte et après avoir reçu des instructions concernant l'utilisation sûre de l'appareil et compris les risques encourus. Les enfants âgés de 3 à 8 ans ne peuvent brancher, régler et nettoyer l'appareil ni effectuer d'opérations de maintenance.

- **ATTENTION** : Lors de l'utilisation de l'appareil, certains éléments peuvent devenir très chaud et peuvent causer des brûlures. Veuillez être vigilant lors de la présence d'enfants et de personnes vulnérables.
- **NE PAS** utiliser l'appareil à proximité immédiate d'un bain, d'une douche ou d'une piscine.
- **NE PAS** utiliser l'appareil s'il est tombé.
- **NE PAS** utiliser l'appareil si des signes de dommages sont visibles.
- Utilisez cet appareil sur une surface horizontale et stable, avec les pieds fermement ancrés.
- **ATTENTION** : Ne pas utiliser ce chauffage dans les petites pièces quand elles sont occupées par des personnes qui ne sont pas capables de quitter la pièce d'elles-mêmes, à moins que ces dernières soient constamment surveillées.

- **ATTENTION** : Pour réduire le risque d'incendie, tenez les textiles, rideaux et autres matériaux inflammables à une distance minimum d'un mètre de la sortie d'air.
- **IMPORTANT** : il convient d'utiliser les pieds fournis avec l'appareil.
- **ASSUREZ-VOUS** que personne ne puisse trébucher sur le câble d'alimentation.
- Si le radiateur est renversé, débranchez-le et laissez-le refroidir avant de le remettre à la verticale.

DONNÉES TECHNIQUES

Modèle		Clima ML	Clima ML Turbo	
Caractéristiques techniques				
Thermostat électromécanique		Oui	Oui	
Interrupteur de sélection de la chaleur		Oui	Oui	
Voyant d'alimentation		Non	Oui	
Ventilateur turbo		Non	Oui	
Pieds pour utilisation portable		Oui	Oui	
Possibilité de fixation murale		Non	Non	
Puissance calorifique				
Puissance calorifique nominale	P _{nom}	2.0	2.0	kW
Puissance calorifique minimale (indicative)	P _{min}	1.2	1.2	kW
Puissance calorifique maximale continue	P _{max,c}	2.0	2.0	kW
Consommation d'électricité auxiliaire				
À la puissance thermique nominale	e _{lmax}	0.0	0.0	kW
À la puissance calorifique minimale	e _{lmin}	0.0	0.0	kW
En mode veille	e _{lSB}	0.0	0.0	kW
Type de puissance calorifique / régulation de la température ambiante				
Doté d'un thermostat mécanique pour réguler la température ambiante		Oui	Oui	
Coordonnées de contact		GLEN DIMPLEX FRANCE Immeuble Maille Nord III 12 boulevard du Mont d'Est 93160 NOISY-LE-GRAND France		

ALIMENTATION ÉLECTRIQUE

AVERTISSEMENT - CET APPAREIL DOIT ÊTRE BRANCHÉ SUR UNE PRISE DE TERRE

Cet appareil doit être utilisé sur une alimentation en courant alternatif uniquement et la tension indiquée sur le radiateur doit correspondre à la tension de l'alimentation.

OÙ PLACER LE RADIATEUR ?

Veillez toujours à ce que le radiateur soit placé sur une surface plane et rigide, près d'une prise de courant appropriée, mais pas directement en dessous.

Veillez à ce que l'appareil ne soit pas placé à proximité de rideaux ou de meubles.

AVERTISSEMENT : Veillez à respecter les dimensions d'espace minimum indiquées sur la Fig.1.

MONTAGE

AVERTISSEMENT : Le radiateur ne doit être utilisé que si ses pieds sont bien fixés et qu'il est en position verticale.

N'utilisez jamais le radiateur comme un appareil portable sans que les pieds soient solidement fixés à l'aide des vis fournies. Pour monter l'appareil, retournez-le et retirez les deux vis de fixation des pieds, cf. Fig. 2. Montez les pieds en les enfonçant fermement dans le corps du convecteur, comme indiqué sur la Fig. 2. Les pieds doivent s'enclencher automatiquement. Fixez les pieds à l'aide des vis de fixation, remettez le radiateur en position verticale, et l'appareil est maintenant prêt à l'emploi.

UTILISATION DU RADIATEUR

IMPORTANT - NE POSEZ JAMAIS D'OBJETS OU DE VÊTEMENTS SUR CE RADIATEUR.

Avant d'utiliser l'appareil, veillez à lire attentivement tous les avertissements et toutes les consignes.

Pour mettre le radiateur en marche, après l'avoir installé ou monté, il vous suffit de le brancher.

Remarque : le radiateur a été recouvert d'un film protecteur qui brûlera au cours des premières minutes d'utilisation, ce qui peut provoquer une légère émission de fumées. Ceci est tout à fait normal ; les fumées ne sont pas toxiques et se dissipent rapidement.

Nous vous recommandons d'ouvrir une fenêtre pour aérer la pièce lorsque vous utilisez l'appareil pour la première fois.

COMMANDES

Tous les modèles sont équipés d'un interrupteur de sélection de la chaleur et d'un bouton de commande du thermostat, cf. Fig. 3. Le modèle Clima ML Turbo est doté d'un voyant lumineux indiquant l'alimentation secteur et d'un ventilateur d'appoint.



Thermostat

Le thermostat contrôle la production de chaleur en fonction de la température de la pièce.

Cela permet de s'assurer que l'appareil ne génère pas de chaleur inutilement lorsque la pièce est déjà chaude.





Pour régler le chauffage, tournez progressivement le bouton du thermostat dans le sens des aiguilles d'une montre jusqu'à ce que vous obteniez la température souhaitée. Attendez un certain temps entre chaque augmentation de réglage pour que la température de la pièce se stabilise.

Par contre, si vous voulez chauffer rapidement une pièce froide, réglez le bouton du thermostat sur la position Max. Lorsque la pièce a atteint la température souhaitée, tournez le bouton du thermostat dans le sens inverse des aiguilles d'une montre jusqu'à ce que le thermostat s'éteigne. Le radiateur maintiendra alors automatiquement la température de la pièce.

Le thermostat dispose également du réglage de protection contre le gel, indiqué par l'icône «». Ce réglage est utile dans des pièces telles que les garages, pour prévenir les dommages causés par le gel. Si le thermostat est réglé sur son niveau minimum «», le radiateur s'allume et s'éteint en alternance pour maintenir une température d'environ 5°C afin de protéger la pièce contre le gel.

Commutateur de sélection de la chaleur

Selon le modèle de l'appareil, les options disponibles sur le bouton de commande peuvent varier, cf. Fig. 4. Le tableau suivant explique le fonctionnement de chaque position du bouton.

Mode	Fonctionnement
	Arrêt
	Chaleur faible
	Chaleur élevée
	Chaleur élevée avec ventilateur turbo

DISPOSITIFS DE SÉCURITÉ

Cet appareil comporte un certain nombre de dispositifs de sécurité. En plus de la section « Consignes de sécurité importantes », nous attirons votre attention sur les points suivants :

Protection contre la surchauffe

L'appareil est équipé d'un interrupteur thermique qui éteint le radiateur en cas de surchauffe, quelle qu'en soit la cause. Si le coupe-circuit thermique se déclenche, débranchez immédiatement l'appareil. Laissez le radiateur refroidir complètement et retirez ce qui a causé la surchauffe.

Rebranchez l'appareil. Il devrait retrouver son fonctionnement normal.

Interrupteur à bascule

L'appareil est doté d'un interrupteur à bascule de sécurité qui empêche le radiateur de fonctionner si ce dernier est accidentellement renversé dans n'importe quelle position.

Si le radiateur est renversé alors qu'il est chaud, débranchez-le et laissez-le refroidir, puis remettez-le en position verticale.

Rebranchez l'appareil. Il devrait retrouver son fonctionnement normal.

Remarque : le mécanisme de l'interrupteur à bascule émet un bruit sourd de cliquetis lorsque l'appareil est déplacé ou incliné. Cela n'est pas un défaut : ce bruit est normal.

INFORMATIONS SUPPLÉMENTAIRES

Ventilateur turbo (modèles sélectionnés)

Le ventilateur turbo est utilisé pour augmenter la circulation de l'air dans la pièce.

La chaleur circule mieux, ce qui permet de réduire le temps de chauffage et de répartir la chaleur de manière plus uniforme.

Le ventilateur turbo est activé et désactivé à l'aide du bouton de commande.

Remarques importantes

Bien que ce radiateur soit fabriqué conformément aux normes de sécurité en vigueur, certains types de tapis sont susceptibles de se décolorer sous l'effet de la température générée par un radiateur portable. Si cela vous inquiète, nous vous recommandons de contacter le fabricant de votre tapis pour lui demander conseil.

Vous pouvez également poser le radiateur sur un support approprié pour protéger votre tapis. Contactez notre service d'assistance téléphonique si vous souhaitez obtenir des conseils supplémentaires.

Vous remarquerez peut-être que certaines parties de l'appareil semblent parfois plus chaudes en raison de la circulation de l'air qui varie dans l'appareil. Cela ne présente aucun risque pour votre sécurité.

La grille de sortie de la chaleur peut se décolorer avec le temps ; cela est dû à la pollution atmosphérique et ne constitue pas un défaut de fabrication.

Conservation

Si l'appareil n'est pas utilisé pendant une durée prolongée, par exemple pendant les mois d'été, il doit être conservé dans un endroit sec et de préférence couvert pour éviter l'accumulation de saleté et de poussière.

Nettoyage

AVERTISSEMENT - DÉBRANCHEZ TOUJOURS LE RADIATEUR DE L'ALIMENTATION ÉLECTRIQUE AVANT DE LE NETTOYER.

N'utilisez pas de détergents, de poudre de nettoyage abrasive ou d'encaustique d'aucune sorte sur la surface de l'appareil. Laissez le radiateur refroidir, puis passez un chiffon sec pour enlever la poussière et un chiffon humide (mais pas mouillé) pour nettoyer les taches. Veillez à ce que l'humidité ne pénètre pas dans l'appareil.

RECYCLAGE

Ce matériel comporte l'indication poubelle barrée qui indique que le produit ne doit pas être jeté dans les ordures ménagères. Il doit être soit remis dans un point collecte approprié aux appareils électrique ou en le retournant chez le distributeur où l'appareil a été acheté. L'utilisateur est responsable de déposer l'appareil dans un lieu de dépôt adapté à la fin de vie de l'appareil. Si l'appareil hors service est collecté correctement, il pourra être recyclé et traité écologiquement.

Les piles doivent être disposées ou recyclés conformément à la directive européenne 2012/19/EU concernant les déchets d'équipements électriques et électroniques (DEEE). Les emballages doivent être recyclés, si possible dans un site adapté.

SERVICES APRÈS-VENTE

Si vous avez besoin du service après-vente, veuillez contacter le fournisseur de l'appareil ou appeler le numéro du service dans votre pays indiqué sur la carte de la garantie. Veuillez ne pas nous renvoyer un produit défectueux en premier lieu, car cela pourrait entraîner des pertes ou des dommages et un retard dans la fourniture d'un service satisfaisant.

Dans l'intérêt d'un développement ultérieur, l'appareil peut faire l'objet de modifications de construction ou de conception sans préavis. Veuillez conserver votre reçu comme prévue d'achat.

GARANTIE

Cet appareil EWT® est assorti d'une garantie de (2) ans à compter de la date d'achat sous les conditions d'utilisation normales. La garantie ne s'applique pas aux dommages dus directement ou indirectement à une utilisation abusive, à la négligence, à une utilisation non conforme, aux accidents, réparations non conformes ou modifications ainsi qu'à un défaut d'entretien. Veuillez conserver votre bon de caisse/ facture comme preuve de votre achat.

Les accessoires de cet appareil sont des consommables et leur garantie est limitée à un (1) mois.

EXCLUSIONS DE GARANTIE

- Modifications, démontages ou intégration à une autre machine ou à un montage la rendant fixe ou semi-fixe,
- Usure normale des pièces,
- Détérioration suite à une mauvaise utilisation,
- Non-respect de la notice d'emploi ou des consignes d'entretien et de sécurité,
- Dommages résultant d'un entretien défectueux, de défaut d'entretien,
- Dommages occasionnés par les éléments extérieurs (foudre...),
- Utilisation anormale de la machine,
- Entreposage dans de mauvaises conditions,
- Chocs,
- Immersion de l'appareil,
- Utilisation de pièces ou accessoires non agréés par Glen Dimplex France,
- Délai de garantie dépassé.

SICHERHEITSANWEISUNGEN

- **VORSICHT:** Um die Gefahr des Erstickens zu vermeiden, entfernen Sie bitte alles Verpackungsmaterial und halten Sie dieses von Personen mit verringerten physischen, sensorischen oder mentalen Fähigkeiten sowie Kindern und Babys fern.
- **VORSICHT:** Um die Gefahr des Strangulierens durch das Stromkabel zu vermeiden, müssen alle Kinder sowie Babys und Personen mit verringerten physischen, sensorischen oder mentalen Fähigkeiten beaufsichtigt werden, wenn sie sich in der Nähe des Geräts befinden, egal, ob dieses eingeschaltet ist oder nicht.
- **ES IST VERBOTEN**, das Gerät am Stromkabel zu ziehen, zu tragen oder zu bewegen.
- **WARNUNG:** Brandgefahr - Verwenden Sie dieses Gerät nicht, wenn es über ein Verlängerungskabel oder ein externes Schaltgerät, wie z. B. eine Zeitschaltuhr oder einen Fernbedienungsadapter, angeschlossen ist. Alle Heizgeräte ziehen eine hohe Stromaufnahme, jede Schwachstelle kann leicht zur Überhitzung der Verbindungsstellen führen, was zu Schmelzen, Verformung und sogar zum Brand führen kann.
- Die Steckdose muss jederzeit frei zugänglich bleiben, damit der Netzstecker so rasch wie möglich gezogen werden kann.
- Das Heizgerät darf **NICHT** mit über die Heizrippen hängendem/ liegenden Kabel betrieben werden.
- **NICHT** den Lufteinlass oder -auslass des Geräts auf irgendeine Art blockieren.
- Verwenden Sie dieses Heizgerät **NICHT** auf tiefflorigen Teppichen oder Teppichen mit langen Haaren oder in einem Abstand von weniger als 750 mm von überhängenden Oberflächen. Halten Sie brennbare Materialien wie Vorhänge und andere Einrichtungsgegenstände von der Vorderseite, den Seiten und der Rückseite des Heizgeräts fern. Verwenden Sie dieses Heizgerät nicht zum Trocknen Ihrer Wäsche.
- Diese Gebrauchsanweisung gehört zum Gerät und muss an einem sicheren Ort aufbewahrt werden. Bei einem Eigentümerwechsel muss die Betriebsanleitung dem neuen Eigentümer übergeben werden.
- Dieses Gerät kann von Kindern über 8 Jahren, von Personen, deren körperliche oder geistige Unversehrtheit oder deren Wahrnehmungsfähigkeit eingeschränkt ist, sowie von Personen mit

- mangelnden Kenntnissen oder Erfahrung benutzt werden. Dies gilt nur unter der Voraussetzung, dass sie beaufsichtigt werden oder dass sie eine Einweisung in die sichere Nutzung des Geräts und die damit verbundenen Gefahren erhalten haben. Kinder dürfen mit dem Gerät nicht spielen. Reinigung und Wartung dürfen ohne Beaufsichtigung nicht von Kindern durchgeführt werden.
- Einbeschädigtes Versorgungskabel muss zur Vermeidung von Gefahren durch eine qualifizierte Person ausgetauscht werden.
 - **ACHTUNG!**: Um Gefahr durch das versehentliche Zurücksetzen der thermalen Sicherheitsabschaltung zu vermeiden, darf diese Vorrichtung nicht durch ein externes Schaltgerät (z. B. eine Zeitschaltuhr) mit Strom versorgt oder an einen Schaltkreis angeschlossen werden, der vom Versorgungsbetrieb regelmäßig ein- und ausgeschaltet wird.
 -  Am Heizgerät ist ein Warnsymbol angebracht. Dieses weist darauf hin, dass das Gerät nicht abgedeckt werden darf.
 - **ACHTUNG!**: Um Überhitzungen zu vermeiden, darf das Heizgerät nicht abgedeckt werden.
 - **NICHT** direkt unter einer fest angebrachten Steckdose aufstellen.
 - Kinder unter 3 Jahren sollten sich ohne Beaufsichtigung nicht in der Nähe des Geräts aufhalten.
 - Kinder von 3 bis 8 Jahren sollten das Gerät nur ein- oder ausschalten dürfen, wenn es in der dafür vorgesehenen Betriebsposition montiert wurde. Dies gilt nur unter der Voraussetzung, dass sie beaufsichtigt werden oder dass sie eine Einweisung in die sichere Nutzung des Geräts und die damit verbundenen Gefahren erhalten haben. Kinder von 3 bis 8 Jahren dürfen das Gerät nicht an eine Steckdose anschließen, benutzen bzw. reinigen oder das Gerät warten.
 - **VORSICHT!**: Einige Teile dieses Produkts können sehr heiß werden und Verbrennungen verursachen. Besondere Vorsicht ist geboten, wenn Kinder und gefährdete Personen anwesend sind.
 - Nähe einer Badewanne, einer Dusche oder eines Schwimmbeckens zu verwenden.
 - Verwenden Sie dieses Heizgerät **NICHT**, wenn es umgefallen ist.
 - **NICHT** verwenden, wenn das Heizgerät sichtbare Anzeichen einer Beschädigung aufweist.
 - Das Heizgerät muss auf einer ebenen und stabilen Fläche mit fest montierten Füßen aufgestellt.
 - **WARNUNG!** Heizgerät nicht in Räumen einsetzen mit

Personen, die nicht in der Lage sind, den Raum eigenständig zu verlassen. Bei Überhitzung drohen gesundheitliche Gefahren.

- **WARNUNG:** Um die Brandgefahr zu verringern, halten Sie Textilien, Vorhänge oder andere entflammbare Materialien in einem Mindestabstand von 1 m zum Luftauslass.
- **WICHTIG:** Die mit dem Gerät gelieferten Standfüße müssen für einen sicheren Betrieb angebracht werden.
- Es ist **SICHERZUSTELLEN**, dass sich das **NETZKABEL NICHT ALS STOLPERFALLE** erweist.
- Wenn der Heizkörper umgekippt ist, ziehen Sie den Netzstecker und lassen das Gerät abkühlen, bevor Sie es wieder aufstellen und erneut in Betrieb nehmen.

TECHNISCHE DATEN

Modell		Clima ML	Clima ML Turbo	
Spezifikation				
Elektromechanischer Thermostat		Ja	Ja	
Temperatur-Wahlschalter		Ja	Ja	
Kontrollleuchte		Nein	Ja	
Turbogebläse		Nein	Ja	
Standfüße für den mobilen Gebrauch		Ja	Ja	
Wandmontage möglich		Nein	Nein	
Heizleistung				
Nominale Heizleistung	P _{nom}	2.0	2.0	kW
Minimale Heizleistung (indikativ)	P _{min}	1.2	1.2	kW
Maximale Dauerheizleistung	P _{max,c}	2.0	2.0	kW
Hilfsstromverbrauch				
Bei nominaler Heizleistung	e _{lmax}	0.0	0.0	kW
Bei minimaler Heizleistung	e _{lmin}	0.0	0.0	kW
Im Standby-Modus	e _{lSB}	0.0	0.0	kW
Art der Heizleistung/Raumtemperaturregelung				
Mit mechanischem Thermostat zur Regelung der Raumtemperatur		Ja	Ja	
Kontaktinformationen	GLEN DIMPLEX FRANCE Immeuble Maille Nord III 12 boulevard du Mont d'Est 93160 NOISY-LE-GRAND France			

ELEKTRIK

ACHTUNG – DIESES GERÄT MUSS GEERDET SEIN

Dieses Heizgerät darf nur mit Wechselstrom betrieben werden. Die auf dem Heizgerät angegebene Spannung muss mit der Versorgungsspannung übereinstimmen.

AUFSTELLEN DES HEIZGERÄTS

Das Heizgerät muss auf einem festen, ebenen Untergrund und in der Nähe, jedoch nicht direkt unter einer geeigneten Netzsteckdose stehen.

Vorhänge und Möbel müssen sich in angemessenem Abstand befinden.

ACHTUNG: Die in Abb.1 angegebenen Mindestabstände müssen strikt eingehalten werden.

ZUSAMMENBAU

ACHTUNG: Das Heizgerät darf nur mit fest montierten Füßen und in aufrechter Position betrieben werden.

Das Heizgerät darf ohne die mit den mitgelieferten Schrauben sicher befestigten Füße auf keinen Fall für den mobilen Einsatz verwendet werden.

Den Heizkörper zum Zusammenbau mit der Unterseite nach oben stellen und die beiden Befestigungsschrauben für die Füße entfernen (siehe Abb.2). Die Füße zur Montage fest in die vorgesehenen Einsparungen im Heizkörper drücken, bis ein deutliches Einrasten zu vernehmen ist (siehe Abb.2).

Die Befestigungsschrauben einsetzen und festziehen. Den Heizkörper auf die Füße stellen. Das Gerät ist einsatzbereit.

BETRIEB DES HEIZGERÄTS

WICHTIG – GEGENSTÄNDE UND VOR ALLEM KLEIDUNG DÜRFEN NICHT AUF/ÜBER DAS HEIZGERÄT GELEGT WERDEN

Vor der Verwendung des Heizgeräts müssen alle Warnhinweise und Anleitungen sorgfältig gelesen und verstanden worden sein.

Um das Heizgerät nach der Installation bzw. Montage in Betrieb zu nehmen, muss es nur an eine geeignete Steckdose angeschlossen werden.

Hinweis: Das Heizelement ist mit einem Schutzfilm beschichtet, der in den ersten Minuten des Betriebs verbrennt, was eine geringe Rauchentwicklung verursachen kann. Dies ist ganz normal - die Dämpfe sind ungiftig und verflüchtigen sich schnell. Es empfiehlt sich dennoch, zu Anfang der ersten Inbetriebnahme des Heizgeräts ein Fenster zu öffnen bzw. den betreffenden Raum zu lüften.

BEDIENELEMENTE

Alle Modelle sind mit einem Temperatur-Wahlschalter und einem Thermostat-Drehknopf ausgestattet (siehe Abb. 3). Der Modell Klima ML Turbo verfügt überdies über eine Kontrollleuchte zur Netzstromanzeige und ein Turbo-Gebläse.

Thermostat

Die Wärmeabgabe wird in Abhängigkeit von der Raumtemperatur durch den Thermostat gesteuert.

Dadurch wird sichergestellt, dass das Heizgerät nicht unnötig Wärme produziert, wenn die gewünschte Raumtemperatur bereits erreicht ist.





Die gewünschte Temperatur lässt sich durch schrittweises Drehen im Uhrzeigersinn des Thermostatknopfes, bis die gewünschte Temperatureinstellung erreicht ist, regulieren. Für eine optimale Stabilisierung der Raumtemperatur sollten entsprechende Einstellungen schrittweise vorgenommen werden.

Alternativ kann ein kalter Raum durch Drehen des Thermostatknopfes auf die Position „Max“ zügig aufgeheizt werden. Sobald der Raum die gewünschte Temperatur erreicht hat, kann der Thermostatkopf gegen den Uhrzeigersinn gedreht werden, bis ein Klicken des Thermostaten zu hören ist. Das Heizgerät hält dann automatisch die Raumtemperatur bei. Der Thermostat verfügt über eine mit , gekennzeichnete Frostschutzeinstellung.

Diese Einstellung ist in Bereichen wie z.B. Garagen nützlich, um Frostschäden zu vermeiden. Wenn der Thermostat auf seine Minimaleinstellung , eingestellt ist, schaltet sich das Heizgerät zyklisch ein und aus, um eine Temperatur von ca. 5 °C aufrechtzuerhalten, um vor Frostschäden zu schützen.

Betriebsarten-Wahlschalter

Je nach Modell können die am Wahlschalter verfügbaren Optionen variieren (siehe Abb.4). Die folgende Tabelle beschreibt die Funktion der einzelnen Positionen des Wahlschalters.

Modus	Betrieb
	Aus
	Niedrige Heizleistung
	Hohe Heizleistung
	Hohe Heizleistung mit Turbo-Gebläse

SICHERHEITSVORRICHTUNGEN

Das Gerät verfügt über mehrere Sicherheitsvorrichtungen. Zusätzlich zum Abschnitt „Wichtige Sicherheitshinweise“ ist Folgendes dringend zu beachten:

Überhitzungsschutz

Das Heizgerät ist mit einer thermischen Abschaltung ausgestattet, die es ausschaltet, sobald es aus irgendeinem Grunde überhitzt. Wenn die thermische Abschaltung ausgelöst wird, ist umgehend der Netzstecker des Geräts zu ziehen. Das Heizgerät muss vollständig abkühlen und die Ursache für die Überhitzung ist nach Möglichkeit zu beseitigen. Das Heizgerät kann nun wieder angeschlossen werden und sollte seinen Betrieb wieder aufnehmen.

Kippschutz-Schalter

Das Heizgerät ist mit einem Sicherheits-Kippschutz-Schalter ausgestattet, der den Betrieb unterbricht, sobald es in eine beliebige Richtung kippt. Wenn das Heizgerät umkippt, während es heiß ist, muss es von der Stromversorgung getrennt werden und abkühlen. Erst nach vollständigem Abkühlen sollte es wieder in seine aufrechte Position gebracht werden. Nach Einschalten der Stromversorgung sollte das Gerät seinen normalen Betrieb wieder aufnehmen.

Hinweis: Der Kippschutz-Mechanismus gibt ein gedämpftes klapperndes Geräusch von sich, sobald das Heizgerät bewegt oder gekippt wird. Hierbei handelt es sich nicht um einen Defekt, sondern um ein normales Verhalten des Mechanismus.

ZUSÄTZLICHES

Turbo-Gebläse (bestimmte Modelle)

Das Turbo-Gebläse dient zur Verstärkung des Luftstroms im Raum. Dies sorgt für eine bessere Wärmezirkulation und führt zu einer kürzeren Aufheizzeit sowie einer gleichmäßigeren Wärmeverteilung. Das Turbo-Gebläse kann über den Wahlschalter ein- und ausgeschaltet werden.

Wichtige Informationen

Obwohl dieses Produkt den relevanten Sicherheitsstandards entsprechend konzipiert und hergestellt wurde, können sich bestimmte Teppicharten durch die unter mobilen Heizgeräten entstehenden Temperaturen verfärben. Bei diesbezüglichen Bedenken sollte der entsprechende Teppichhersteller um Rat gefragt werden.

Das Heizgerät kann alternativ auf eine geeignete Unterlage gestellt werden, um den Teppich abzuschirmen. Unser Kundenservice steht für weitere Beratung gerne zur Verfügung.

Während des Betriebs können einige Bereiche des Heizelements aufgrund des variablen Luftstroms durch das Heizgerät von Zeit zu Zeit heißer als andere erscheinen. Dies stellt kein Sicherheitsrisiko dar.

Das Wärmeaustrittsgitter kann sich mit dem Gebrauch verfärben - dies wird durch Schmutzpartikel in der Raumluft verursacht und ist kein Defekt.

Aufbewahrung

Wenn das Heizgerät längere Zeit, z.B. im Sommer, nicht benötigt wird, sollte es an einem trockenen Ort aufbewahrt und vorzugsweise abgedeckt werden, um die Ablagerung von Schmutz und Staub zu verhindern.

Reinigung

ACHTUNG – VOR DER REINIGUNG IST DAS HEIZGERÄT

GRUNDSÄTZLICH VON DER STROMVERSORGUNG ZU TRENNEN

Auf dem Gehäuse des Heizgeräts dürfen keine Reinigungsmittel, Scheuerpulver oder Polituren jeglicher Art angewendet werden.

Das Heizgerät muss vor der Reinigung vollständig abkühlen. Staub lässt sich mit einem trockenen Tuch und Flecken und mit einem feuchten, nicht nassen Tuch entfernen. Es ist darauf zu achten, dass keine Feuchtigkeit in das Heizgerät eindringt.

WARNHINWEIS



Gemäß der Richtlinie 2012/19/EU über Elektro- und Elektronik-Altgeräte trägt dieses Gerät das Symbol der durchgestrichenen Mülltonne, das darauf hinweist, dass das Produkt nicht in den Hausmüll gehört.

Es muss zu einem geeigneten Sammelplatz für die Verarbeitung, die Verwertung und das Recycling von Elektro- und Elektronik-Altgeräten (informieren Sie sich bei Ihrer Gemeinde) oder zu einem Händler gebracht werden, der es zurücknimmt, wobei kein Anspruch auf Erstattung oder Rabatt besteht.

Auf diese Weise denken Sie, der Verbraucher oder Benutzer, an die Umwelt und tragen dazu bei, natürliche

Ressourcen und menschliche Gesundheit zu schützen.

GARANTIE

Für dieses EWT®-Gerät besteht eine Garantie von zwei (2) Jahren ab Kaufdatum bei normalen Nutzungsbedingungen. Die Garantie gilt nicht für Schäden, die direkt oder indirekt auf missbräuchliche Nutzung, Nachlässigkeit, unsachgemäße Nutzung, Unfälle, nicht konforme Reparaturen oder Modifikationen oder auf falsche Pflege zurückzuführen sind. Bewahren Sie bitte Ihren Kassenzettel / Ihre Rechnung als Kaufbeleg auf.

Die Zubehörteile für dieses Gerät sind Verschleißteile, für die nur einen (1) Monat lang Garantie besteht.

AUSSCHLÜSSE VON DER GARANTIE

- Veränderungen, Zerlegung oder permanenter/temporärer Einbau in eine andere Maschine oder Konstruktion,
- Normale Abnutzung der Teile,
- Beschädigung durch unsachgemäße Nutzung,
- Nichteinhaltung der Bestimmungen in der Bedienungsanleitung, den Pflege- und den Sicherheitshinweisen,
- Schäden aufgrund von falscher oder mangelnder Pflege,
- Schäden durch äußere Einwirkung (z. B. Blitze),
- Verwendung des Geräts für nicht vorgesehene Zwecke,
- Falsche Lagerung,
- Stöße,
- Tauchen des Geräts ins Wasser
- Verwendung von Teilen oder Zubehör, das nicht von Glen Dimplex France zugelassen wurde,
- Abgelaufene Garantie

SAFETY ADVICES

- **WARNING:** To avoid danger of suffocation please remove all packaging materials particularly plastic and EPS and keep these away from vulnerable people, children and babies.
- **WARNING:** To avoid the risk of accidental strangulation from the supply cord all children and vulnerable people must be supervised when in the vicinity of the product whether it is working or not.
- **DO NOT** pull, carry or move the appliance using the power cable.
- **WARNING:** Risk of fire – Do not use this appliance connected through an extension lead or any external switching device such as a plug in timer or remote control plug in adaptor. All heating appliances draw high current through the mains supply and any weakness in the design, connections or components in these devices can easily result in overheating of the connection points resulting in melting, distortion and even the risk of fire.
- The socket-outlet must be accessible at all times to enable the mains plug to be disconnected as quickly as possible.
- **DO NOT** operate the appliance with the mains lead overhanging the fins.
- **DO NOT COVER** or obstruct the air inlet and outlet grill in any way.
- **DO NOT** use the heater on deep pile carpets or the long hair type of rugs, or less than 750mm (30") away from any overhanging surface. Keep combustible materials such as drapes and other furnishings clear from the front, sides and rear of the heater. Do not use heater to dry your laundry.
- This instruction leaflet belongs to the appliance and must be kept in a safe place. If changing owners, the leaflet must be surrendered to the new owner.
- This appliance can be used by children aged from 8 years and above and persons with reduced physical, sensory or mental capabilities or lack of experience and knowledge if they have been given supervision or instruction concerning use of the appliance in a safe way and understand the hazards involved. Children shall not play with the appliance. Cleaning and user maintenance shall not be made by children without supervision.
- If the supply cord is damaged, it must be replaced by a qualified person in order to avoid a hazard.
- **CAUTION:** In order to avoid a hazard due to inadvertent resetting of the thermal cut-out, this appliance must

not be supplied through an external switching device, such as a timer, or connected to a circuit that is regularly switched on and off by the utility.

-  This heater carries the warning symbol indicating that it must not be covered.
- **WARNING:** In order to avoid overheating, do not cover the heater.
- **DO NOT** place the heater directly below a fixed socket outlet.
- Children of less than 3 years should be kept away unless continuously supervised.
- Children aged from 3 years and less than 8 years shall only switch on/off the appliance provided that it has been placed or installed in its intended normal operating position and they have been given supervision or instruction concerning use of the appliance in a safe way and understand the hazards involved. Children aged from 3 years and less than 8 years shall not plug in, regulate and clean the appliance or perform user maintenance.
- **CAUTION:** Some parts of this product can become very hot and cause burns. Particular attention has to be given where children and vulnerable people are present.
- **DO NOT** use this heater in the immediate surroundings of a bath, a shower or a swimming pool.
- **DO NOT** use this heater if it has been dropped.
- **DO NOT** use if there are visible signs of damage to the heater.
- Use this heater on a horizontal and stable surface with the feet securely fitted.
- **WARNING:** Do not use this heater in small rooms when they are occupied by persons not capable of leaving the room on their own, unless constant supervision is provided.
- **WARNING:** To reduce the risk of fire, keep textiles, curtains or any other flammable material a minimum distance of 1m from the air outlet.
- **IMPORTANT:** The feet supplied with the appliance must be used.
- **DO ENSURE** that the mains lead cannot be tripped over.
- If the product is tipped over, unplug it and allow it to cool before standing it back up.

TECHNICAL DATA

Model		Clima ML	Clima ML Turbo	
Specification				
Electromechanical Thermostat		Yes	Yes	
Heat selection Switch		Yes	Yes	
Power indicating Neon		No	Yes	
Turbo Fan		No	Yes	
Feet for portable use		Yes	Yes	
Wall mountable		No	No	
Heat output				
Nominal heat output	P _{nom}	2.0	2.0	kW
Minimum heat output (indicative)	P _{min}	1.2	1.2	kW
Maximum continuous heat output	P _{max,c}	2.0	2.0	kW
Auxiliary electricity Consumption				
At nominal heat output	e _{lmax}	0.0	0.0	kW
At minimum heat output	e _{lmin}	0.0	0.0	kW
In standby mode	e _{lSB}	0.0	0.0	kW
Type of heat output/ room temperature control				
With mechanical thermostat room temperature control		Yes	Yes	
Contact details	GLEN DIMPLEX FRANCE Immeuble Maille Nord III 12 boulevard du Mont d'Est 93160 NOISY-LE-GRAND France			

ELECTRICAL

WARNING – THIS APPLIANCE MUST BE EARTHED

This heater must be used on an A.C. ~ supply only and the voltage marked on the heater must correspond to the supply voltage.

POSITIONING THE HEATER

Always ensure that the heater is stood on a firm, level base near to, but not directly underneath a suitable mains supply socket.

Ensure that curtains and furniture are not positioned close to the chosen position.

WARNING: Please ensure the minimum clearance dimensions indicated in Fig.1 are maintained.

ASSEMBLY

WARNING: The heater must only be operated with the feet securely fitted and in the upright position.

Never use the heater as a portable appliance without the feet securely fitted using the screws provided.

To assemble, lay the heater on its back and remove the two foot fixing screws see Fig.2. Assemble the feet by pressing them firmly into the convector body as indicated in Fig.2, the foot should clip into position.

Secure using the foot fixing screw, Return the heater to the upright position,

The appliance is now ready for use.

USING THE HEATER

IMPORTANT - OBJECTS OR CLOTHING MUST NOT BE PLACED ON THIS HEATER.

Before using the heater ensure that all warnings and instructions have been carefully read.

To activate the heater, after installation or assembly, simply plug it in.

Note: The element has been coated with a protective film which will burn off during the first few minutes of use, this may cause a small amount of fuming. This is quite normal – the fumes are non-toxic and will quickly disappear.

We recommend that you open a window to ventilate the room when using the heater for the first time.

CONTROLS

All models are fitted with a heat selection switch and a thermostat control knob, see Fig 3. The Clima ML Turbo model has a mains power indicating Neon lens and a boost fan.

Thermostat

The thermostat controls the heat output according to the room temperature.

This ensures that the heater will not produce heat unnecessarily when the room is warm.

To set the temperature you require, gradually turn the thermostat knob clockwise until the desired temperature is reached.

Allow some time between increments for the room temperature to stabilise.

Alternatively to heat a cold room quickly, turn the thermostat knob to the Max position. When the room has reached the desired temperature, turn the thermostat knob anticlockwise until the thermostat clicks off. The heater will then automatically maintain this room temperature.

The thermostat also has a frost protection setting marked '❄️'.

This setting is useful in areas such as garages to prevent frost damage. If the thermostat is set to its minimum setting '❄️', the heater will cycle ON and OFF to maintain a temperature of approximately 5°C to help protect against frosty conditions.

Heat selection switch

Depending on the model the options available on the control knob may vary, see Fig.4. The following table explains the operation of each knob position.

Mode	Operation
○	Off
I	Low heat
II	High heat
II ✱	High heat with turbo fan

SAFETY FEATURES

This appliance incorporates a number of safety devices. In addition to the 'Important Safety Advice' section your attention is drawn to the following;

Safety Overheat Protection

The heater is fitted with a thermal cutout which will switch off the heater should it overheat for any reason. If the thermal cutout operates, unplug the unit immediately. Allow the heater to cool down completely and remove the cause of the over heating. Reconnect the power - normal operation should be resumed.

Tilt switch

The product is fitted with a safety tilt switch which will prevent the heater from working if the heater is accidentally tipped over in any direction.

If the heater is tipped over while it is hot, disconnect the power and allow it to cool, then stand the heater back upright. Reconnect the power - normal operation should be resumed.

Note: The tilt switch mechanism makes a muted rattling noise when the product is moved or tilted, this is not a fault, this noise is normal.

ADDITIONAL

Turbo fan (Selected models)

The turbo fan is used to boost the airflow around the room. This circulates the heat better and results in a reduced heat up time and a more even heat distribution. The turbo fan is turned On and Off using the Control knob.

Important Notes

Although this heater is manufactured to comply with the relevant safety standards, certain types of carpets could become discoloured by the temperatures under a portable heater. If you are concerned about this, we recommend that you contact the carpet manufacturer for guidance.

Alternatively, stand the heater on a suitable base to shield the carpet – call our Helpline for further advice.

You may notice some parts of the element appearing to be hotter from time to time because of the variable airflow through the heater. This does not cause a safety hazard.

The heat outlet grille may become discoloured with use – this is caused by airborne pollution and is not a fault.

Storage

If the heater is not required for long periods, for example during the summer, it should be stored in a dry place and preferably covered to prevent the accumulation of dirt and dust.

Cleaning

WARNING - ALWAYS DISCONNECT THE POWER SUPPLY BEFORE CLEANING THE HEATER.

Do not use detergents, abrasive cleaning powder or polish of any kind on the body of the heater. Allow the heater to cool, then wipe with a dry cloth to remove dust and a damp cloth (not wet) to clean off stains. Be careful not to allow moisture in to the heater.

WARRANTY

This EWT® appliance comes with a two- (2) year warranty which begins on the date of purchase and only applies to use under normal conditions. The warranty does not apply to damage incurred as a direct or indirect result of inappropriate use, negligence, improper use, accidents, improper repairs or lack of maintenance. Please keep your receipt/invoice as proof of purchase.

The accessories which come with this are consumables and the warranty pertaining to them is limited to one (1) month.

EXCLUSIONS FROM WARRANTY

- Modifications, disassembly or integration into another machine or assembly making the appliance fixed or semi-fixed,
- Normal wear and tear of parts,
- Deterioration following incorrect use,
- Failure to respect the instructions manual or the maintenance and safety instructions,
- Damage arising from faulty maintenance or lack of maintenance,
- Damage caused by exterior factors (lightning...),
- Abnormal use of the machine,
- Storage in poor/inappropriate conditions,
- Impacts,
- Immersion of the appliance
- Use of parts or accessories which are not approved and certified by Glen Dimplex Consumer Appliance,
- Expiry of warranty.

RECYCLING



In compliance with European Directive 2012/19/EU regarding electrical and electronic equipment (WEEE), this equipment is marked with the crossed-out dustbin symbol which indicates that the product should not be disposed of with household waste.

It should be delivered to an appropriate collection point for processing, valuation, recycling of EEE waste (obtain information from your local town or city hall) or returned to a distributor on a "1 for 1 free" basis (recovery by the distributor does not entitle you to any payment or discount).

By taking this action in favour of the environment, you, as a consumer or user, will be making a contribution to the preservation of natural resources and the protection of human health.

VEILIGHEIDSINSTRUCTIES

- **WAARSCHUWING:** Om verstikkingsgevaar te vermijden, verwijdert u alle verpakkingsmaterialen, met name plastic en EPS, en houd deze uit de buurt van kwetsbare personen, kinderen en baby's.
- **WAARSCHUWING:** Om het risico van onverhoopte wurging door het netsnoer te voorkomen, moeten alle kinderen en kwetsbare personen in de buurt van het product worden begeleid, of het apparaat in werking is of niet.
- Het is **VERBODEN** het apparaat aan het stroomsnoer voor te trekken, te dragen of te verplaatsen.
- **WAARSCHUWING:** Brandgevaar – Sluit dit apparaat niet aan op een verlengsnoer of externe schakelinrichting zoals een tijdschakelklok of een stopcontactadapter voor bediening op afstand. Alle verwarmingstoestellen nemen hoge stroom af van het lichtnet en zwakke punten in het ontwerp, de aansluitingen of de onderdelen van deze apparaten kunnen gemakkelijk oververhitting van de aansluitpunten veroorzaken, wat kan leiden tot smelten, storingen en zelfs brandgevaar.
- Het stopcontact moet te allen tijde toegankelijk zijn om de stekker zo snel mogelijk te kunnen loskoppelen.
- Gebruik het apparaat **NIET** wanneer het snoer over de elementen hangt.
- **BEDEK NOOIT** de luchtinlaat - en de uitlaatopeningen, blokkeer deze **NIET**, op welke wijze dan ook.
- Gebruik het verwarmingstoestel **NIET** op hoogpolige tapijten of langharige matten, noch op minder dan 750mm(30") van overhangende oppervlakken. Houd brandbare materialen zoals gordijnen en ander meubilair uit de buurt van de voor-, achter- en zijkanten van het verwarmingstoestel. Gebruik het verwarmingstoestel niet om de was te drogen.
- Deze gebruikshandleiding behoort tot het apparaat en moet op een veilige plaats worden bewaard. Bij overgang naar een andere eigenaar, moet ook de handleiding aan de nieuwe eigenaar worden overhandigd.
- Dit toestel kan worden gebruikt door kinderen van 8 jaar en ouder en door personen met een lichamelijke, zintuiglijke of mentale beperking of met gebrek aan kennis en ervaring, indien zij worden begeleid of instructies krijgen over het op een veilige

manier gebruiken van het apparaat en zij de mogelijke gevaren begrijpen. Laat kinderen nooit met het apparaat spelen. Reinigen en onderhoudswerkzaamheden mogen niet door kinderen zonder toezicht worden uitgevoerd.

- Als het stroomsnoer beschadigd is moet het door een gekwalificeerd persoon vervangen worden om gevaarlijke situaties te voorkomen.
- **WAARSCHUWING:** Dit apparaat mag niet via een extern schakelapparaat, zoals een timer, worden gevoed of worden aangesloten op een circuit dat regelmatig door de netbeheerder aan en uit wordt gezet, om het risico te vermijden dat daarmee per ongeluk de thermische beveiliging wordt gereset.
-  Dit waarschuwingssymbool betekent dat de verw warmer niet mag worden afgedekt.
- **WAARSCHUWING:** Om oververhitting te voorkomen, mag u de kachel nooit afdekken.
- De kachel **NIET** direct onder een vast stopcontact plaatsen.
- Kinderen jonger dan 3 jaar mogen niet bij het apparaat in de buurt komen, tenzij zij voortdurend onder toezicht staan.
- Kinderen ouder dan 3 jaar en jonger dan 8 jaar mogen het apparaat alleen in- of uitschakelen als het

in de normale gebruikspositie is geplaatst of geïnstalleerd en zij op een veilige manier toezicht krijgen of instructies hebben gekregen over het gebruik van het apparaat en zij de gevaren begrijpen. Kinderen ouder dan 3 en jonger dan 8 jaar mogen de stekker van het apparaat niet in het stopcontact steken, het apparaat niet instellen, niet reinigen en geen onderhoudswerkzaamheden uitvoeren.

- **VOORZICHTIG:** Sommige onderdelen van dit product kunnen uiterst heet worden en brandwonden veroorzaken. Wees extra voorzichtig in aanwezigheid van kinderen en kwetsbare personen.
- **GEBRUIK** het product **NIET** in de onmiddellijke omgeving van een bad, een douche of een zwembad.
- **GEBRUIK** dit verwarmingstoestel **NIET** als het is gevallen.
- **GEBRUIK** het **NIET** als u zichtbare tekenen van schade aan het toestel vaststelt.
- **GEBRUIK** dit verwarmingstoestel op een horizontaal en stabiel oppervlak met de voeten veilig op de grond.
- **WAARSCHUWING:** Gebruik dit verwarmingstoestel niet in kleine ruimtes wanneer er personen aanwezig zijn die de ruimte niet zelf

kunnen verlaten, tenzij permanent toezicht is gewaarborgd.

- **WAARSCHUWING:** Houd om het risico van brand te verminderen textiel, gordijnen en andere brandbare materialen op een minimumafstand van 1 m van de luchtuitlaat.
- **BELANGRIJK:** De voetjes geleverd met het apparaat moeten gebruikt worden.
- **ZORG EROOR** dat men niet over het snoer kan struikelen.
- Als de radiator gekanteld is, koppel hem los en laat afkoelen vooraleer hem weer rechtop te zetten.

TECHNISCHE GEGEVENS

Model		Clima ML	Clima ML Turbo	
Specificatie				
Electromechanical Thermostat		Ja	Ja	
Schakelaar Warmteselectie		Ja	Ja	
Vermogens controlelampje		Nee	Ja	
Turboventilator		Nee	Ja	
Voeten voor draagbaar gebruik		Ja	Ja	
Monteerbaar aan de muur		Nee	Nee	
Warmteafgifte				
Nominale warmteafgifte	P _{nom}	2.0	2.0	kW
Minimale warmteafgifte (indicatief)	P _{min}	1.2	1.2	kW
Maximale continue warmteafgifte	P _{max,c}	2.0	2.0	kW
Hulp elektriciteitsverbruik				
Aan nominale warmteafgifte	e _{lmax}	0.0	0.0	kW
Aan minimale warmteafgifte	e _{lmin}	0.0	0.0	kW
In waakstand	e _{lSB}	0.0	0.0	kW
Type warmteafgifte / regeling kamertemperatuur				
Met mechanische thermostaat regeling kamertemperatuur		Ja	Ja	
Contactgegevens		GLEN DIMPLEX FRANCE Immeuble Maille Nord III 12 boulevard du Mont d'Est 93160 NOISY-LE-GRAND France		

ELEKTRISCH

WAARSCHUWING – DIT APPARAAT MOET GEAARD WORDEN

Dit verwarmingstoestel moet gebruikt worden enkel op een AC-voeding en de spanning aangeduid op het toestel moet overeenkomen met de voedingsspanning.

HET VERWARMINGSTOESTEL PLAATSEN

Waak er altijd over dat het toestel op een stabiel en vlakke ondergrond staat, maar niet vlak onder een stopcontact.

Het toestel mag niet te dicht tegen meubilair of gordijnen geplaatst worden.

WAARSCHUWING: Zorg ervoor dat de minimale afstand aangegeven in Fig.1 in stand gehouden wordt.

ASSEMBLAGE

WAARSCHUWING Het verwarmingstoestel mag alleen gebruikt worden met de voeten correct aangebracht en rechtop.

Gebruik het toestel nooit als draagbaar toestel zonder dat de voeten stevig vastgeschroefd zijn.

Voor de assemblage, leg het toestel op de achterzijde en verwijder de twee stelschroeven van de voeten, zie Fig. 2. Assembleer de voeten door ze stevig in de romp van het toestel te duwen zoals aangegeven in Fig.2. De voeten moeten op hun plaats klikken.

Schroef de voeten vast. Zet het toestel terug rechtop.

Het toestel is nu klaar voor gebruik.

GEBRUIK VAN HET VERWARMINGSTOESTEL

BELANGRIJK – LEG GEEN VOORWERPEN OF KLEDINGSTEUKKEN OP HET VERWARMINGSTOESTEL.

Vooraleer het toestel te gebruiken, zorg ervoor dat alle waarschuwingen en instructies zorgvuldig gelezen zijn. Om het toestel in te schakelen na installatie en assemblage, steek de stekker in het stopcontact.

Opmerking: Het element is gecoat met een beschermende film die de eerste minuten van gebruik wegbrandt. Dit kan wat rook veroorzaken. Dit is vrij normaal, de rook is niet schadelijk en zal snel weer verdwijnen.

We raden aan een raam open te zetten om het vertrek te verluchten wanneer het toestel voor de eerste keer gebruikt wordt.

REGELINGEN

Alle modellen zijn voorzien van een schakelaar en een thermostaatknop, zie Fig.3. Het model Clima NL Turbo heeft een controlelampje en een boostventilator.

Thermostaat

De thermostaat regelt de warmteafgifte volgens de kamertemperatuur.

Dit garandeert dat het toestel niet onnodige warmte produceert wanneer het vertrek al warm is.

Om de gewenste temperatuur in te stellen, draai de thermostaatknop geleidelijk rechtsom tot de gewenste temperatuur bereikt is. Laat wat tijd verlopen tussen de toenames zodat de kamertemperatuur kan stabiliseren.

Om een koud vertrek snel op te warmen kan men de thermostaatknop ook in de Max. stand draaien. Wanneer het vertrek de gewenste temperatuur bereikt heeft, draai de thermostaatknop linksom tot de thermostaat uit gaat. Het toestel zal de kamertemperatuur automatisch in stand houden.

De thermostaat heeft ook een vorstbeveiliging gemarkeerd '❄'.

Deze instelling is handig in zones zoals garages om vorstschade te voorkomen. Als de thermostaat ingesteld is op de minimale instelling '❄', zal het toestel afwisselend AAN en UIT gaan om een temperatuur van ongeveer 5°C in stand te houden en zo vorstcondities te voorkomen.

Schakelaar selectie warmte

In functie van het model kunnen de opties beschikbaar op de regelknop variëren, zie Fig.4. De volgende tabel legt de werking van elke stand van de knop uit.

Modaliteit	Werking
	Uit
	Lage stand
	Hoge stand
	Hoge stand met turboventilator

VEILIGHEID

Dit toestel beschikt over een aantal beveiligingen
Bovenop het 'Belangrijk Veiligheidsadvies' wordt uw aandacht gevestigd op het volgende:

Beveiliging Oververhitting

Het verwarmingstoestel is voorzien van een thermische beveiliging die het toestel uitschakelt in geval van oververhitting. Als dit gebeurt, moet de eenheid onmiddellijk losgekoppeld worden. Laat het toestel volledig afkoelen en neem de oorzaak van de oververhitting weg.

Sluit de voeding weer aan – de normale werking zou hervat moeten worden.

Schakelaar kanteling

Dit product is voorzien van een schakelaar die voorkomt dat het toestel functioneert als het accidenteel in de een of andere richting omvalt.

Als het toestel omvalt wanneer het warm is, koppel het los en laat het afkoelen. Zet het toestel vervolgens weer rechtop. Sluit de voeding weer aan – de normale werking zou hervat moeten worden.

Opmerking: Dit mechanisme maakt een dof ratelend lawaai wanneer het product verplaatst of gekanteld wordt. Dit is normaal.

EXTRA

Turboventilator (sommige modellen)

De turboventilator wordt gebruikt om de luchtstroom in het vertrek een boost te geven.

Zo kan de warmte beter circuleren, wat een meer gelijkmatige distributie van de warmte en een snellere verwarming van het vertrek garandeert.

De turboventilator wordt in- en uitgeschakeld met de Regelknop.

Belangrijke Opmerkingen

Hoewel dit toestel voldoet aan de relevante veiligheidsvoorschriften, kunnen bepaalde types van tapijten onder het draagbaar verwarmingstoestel verkleuren. Als u hier bezorgd om bent, raden we aan uw tapijtverdelers te contacteren voor advies.

Stel het toestel anders op een geschikte basis op om het tapijt te beschermen. Bel onze Helpline voor verder advies.

U zult merken dat bepaalde delen van het element warmer kunnen worden omwille van de variabele luchtstroom in het toestel. Dit is niet gevaarlijk.

Het uitgangrooster kan verkleuren tijdens het gebruik – dit is veroorzaakt door de luchtvervuiling en is geen defect.

Opslag

Als het toestel voor lange tijd niet gebruikt zal worden, bijvoorbeeld in de zomerperiode, moet het opgeslagen worden op een droge plaats, bij voorkeur afgedekt, om accumulatie van vuil en stof te voorkomen.

Reiniging

WAARSCHUWING – KOPPEL DE VOEDING ALTIJD LOS
VOORALEER HET TOESTEL TE REINIGEN.

Gebruik geen reinigingsproducten, schurende reinigingspoeders of polijstproducten op de romp van het toestel. Laat het toestel afkoelen en wrijf schoon met een droge doek om stof te verwijderen en met een vochtige (niet natte) doek om vlekken te verwijderen. Zorg ervoor dat er geen vocht in het toestel komt.

GARANTIE

Voor dit EWT® toestel geldt een garantie van (2) jaar vanaf de datum van aankoop onder normale gebruiksomstandigheden. De garantie geldt niet voor schade die direct of indirect te wijten is aan foutief gebruik, nalatigheid, afwijkend gebruik, ongevallen, niet-officiële reparaties of wijzigingen en aan een gebrek aan onderhoud. Gelieve uw kassabon/factuur te bewaren als bewijs van uw aankoop.

De accessoires van dit toestel zijn slijtageonderdelen en hun garantie is beperkt tot één (1) maand.

GARANTIE-UITSLUITINGEN

- Wijzigingen, demontage of inbouw in een andere machine of inrichting waardoor het toestel vast of half-vast wordt bevestigd,
- Normale slijtage van de onderdelen,
- Schade naar aanleiding van foutief gebruik,
- Niet-naleving van de gebruiksaanwijzingen of de onderhouds- en veiligheidsvoorschriften,
- Schade naar aanleiding van gebrekkig onderhoud, een gebrek aan onderhoud,
- Schade naar aanleiding van externe elementen (bliksem...),
- Afwijkend gebruik van het toestel,
- Opslag in slechte omstandigheden,
- Stoten,
- Onderdompeling van het toestel,
- Gebruik van onderdelen of accessoires die niet door Glen Dimplex zijn goedgekeurd,
- Vervallen garantietermijn.

RECYCLEN

In overeenstemming met de Europese richtlijn 2012/19/EU betreffende afgedankte elektrische en elektronische apparatuur (AEEA), bevat dit toestel het symbool van de doorstreepte vuilnisbak, dat erop wijst dat dit product niet met het huishoudelijk afval mag worden meegegeven. Het moet naar een erkend inzamelpunt worden gebracht voor verwerking, hergebruik, recycling van AEEA (vraag informatie bij uw gemeente) of naar een vertegenwoordiger op basis van het principe "1 voor 1 gratis" (de terugname door de vertegenwoordiger geeft geen recht op vergoeding of korting).

Op die milieuvriendelijke manier draagt u als gebruiker of consument bij tot het behoud van de natuurlijke hulpbronnen en de bescherming van de menselijke gezondheid.

WYTYCZNE DOTYCZĄCE BEZPIECZEŃSTWA

- **OSTRZEŻENIE:** W celu uniknięcia zagrożenia uduszeniem usunąć wszystkie materiały opakowaniowe, szczególnie plastik i EPS i trzymać je z dala od wrażliwych osób, dzieci i niemowląt.
- **OSTRZEŻENIE:** W celu uniknięcia przypadkowego zadzierzgnięcia przewodem zasilającym wszystkie dzieci i osoby wrażliwe muszą być nadzorowane, kiedy znajdują się w pobliżu produktu, niezależnie od tego czy pracuje, czy nie.
- **NIE** ciągnąć, nie przenosić ani nie przesuwając urządzenia za pomocą kabla zasilającego.
- **OSTRZEŻENIE** : Niebezpieczeństwo pożaru - Nie używać tego urządzenia korzystając z przedłużacza lub innego zewnętrznego urządzenia przełączającego, jak np. programator czasowy lub adapter zdalnego sterowania. Wszystkie urządzenia grzewcze pobierają wysokie natężenie prądu z sieci zasilającej i wszelkie niedoskonałości w konstrukcji, połączeniach lub komponentach tych urządzeń mogą łatwo doprowadzić do przegrzania punktów połączeń, powodując topnienie, zniekształcenia, a nawet ryzyko pożaru.
- Gniazdko elektryczne musi być cały czas dostępne, aby można było szybko odłączyć wtyczkę zasilania.
- **NIE** używać urządzenia, gdy kabel sieciowy zwisa z żeber.
- **NIE WOLNO ZAKRYWAĆ** lub blokować w jakikolwiek sposób kratki wlotu i wylotu powietrza.
- **NIE** używać grzejnika na dywanach z wysokim runem lub długim włosiem ani w odległości mniejszej niż 750 mm (30 cali) od jakiegokolwiek wystającej powierzchni. Materiały palne, takie jak zasłony i inne elementy wyposażenia wnętrza, należy trzymać z dala od przodu, boków i tyłu grzejnika. Nie używać grzejnika do suszenia prania.
- Ta ulotka instruktażowa należy do urządzenia i musi być przechowywana w bezpiecznym miejscu. W przypadku zmiany właściciela ulotka musi zostać przekazana nowemu właścicielowi.
- Urządzenie może być używane przez dzieci w wieku powyżej 8 lat oraz przez osoby o ograniczonych zdolnościach fizycznych, sensorycznych lub umysłowych bądź nieposiadające odpowiedniego doświadczenia i wiedzy, pod warunkiem że osoby te są nadzorowane lub zostały poinstruowane w

- zakresie bezpiecznej obsługi urządzenia i rozumieją grożące niebezpieczeństwa. Produktu nie należy dawać dzieciom do zabawy. Dzieci nie powinny czyścić ani konserwować produktu samodzielnie, bez nadzoru.
- Jeśli przewód zasilający jest uszkodzony, musi on zostać wymieniony przez wykwalifikowaną osobę, aby uniknąć zagrożeń.
 - **OSTRZEŻENIE:** Aby uniknąć niebezpieczeństwa związanego z przypadkowym wyzerowaniem termowyłącznika, urządzenia nie można zasilać z wykorzystaniem zewnętrznego urządzenia przełączającego, takiego jak wyłącznik czasowy (timer), ani nie można podłączać go do obwodu zasilania, który jest regularnie włączany i wyłączany przez dostawcę energii.
 -  Nagrzewnica opatrzona jest symbolem ostrzegawczym, oznaczającym, że nie wolno jej przykrywać.
 - **OSTRZEŻENIE:** W celu uniknięcia przegrzania, nie wolno przykrywać nagrzewnicy.
 - **NIE WOLNO** umieszczać nagrzewnicy bezpośrednio pod stałym gniazdem sieciowym.
 - Dzieci w wieku poniżej 3 lat powinny przebywać z dala od urządzenia, jeśli nie znajdują się pod stałym nadzorem.
 - Dzieci w wieku od 3 do 8 lat mogą tylko włączać lub wyłączać prawidłowo zamontowane urządzenie, jeżeli znajdują się pod opieką lub zostaną poinstruowane w zakresie bezpiecznego korzystania z urządzenia oraz będą świadome związanych z tym zagrożeń. Dzieci w wieku od 3 do 8 lat nie powinny podłączać do gniazdka, regulować, czyścić ani konserwować urządzenia.
 - **UWAGA:** Niektóre części tego produktu mogą stać się bardzo gorące i spowodować oparzenia. Należy zachować szczególną ostrożność w przypadku obecności dzieci i osób podatnych na zagrożenia.
 - **NIE** używać produktu w bezpośrednim otoczeniu wanny, prysznica lub basenu.
 - **NIE** używać tego grzejnika, jeśli został on upuszczony.
 - **NIE** używać, jeśli widoczne są oznaki uszkodzenia grzejnika.
 - Należy używać tego grzejnika na poziomym i stabilnym podłożu z pewnie zamocowanymi nóżkami.
 - **OSTRZEŻENIE:** Nie używać tego grzejnika w małych pomieszczeniach, gdy znajdują się w nich osoby niezdolne do samodzielnego opuszczenia pomieszczenia, chyba że zapewniony jest stały nadzór.
 - **OSTRZEŻENIE:** Aby zmniejszyć

ryzyko pożaru, należy trzymać tekstylia, zasłony lub inne materiały łatwopalne w odległości co najmniej 1 m od wylotu powietrza.

- **WAŻNE:** Należy używać nóżek dostarczonych z urządzeniem.
- **UPEWNIJ SIĘ,** że przewód zasilający nie stwarza ryzyka potknięcia.
- Jeśli grzejnik ulegnie przewróceniu, przed jego ponownym postawieniem należy odłączyć go od zasilania i pozostawić do ostygnięcia.

DANE TECHNICZNE

Modelu		Clima ML	Clima ML Turbo	
Specyfikacje				
Termostat Elektromechaniczny		Tak	Tak	
Przełącznik wyboru ciepła		Tak	Tak	
Neonowa kontrolka zasilania		Nie	Tak	
Turbo Wentylator		Nie	Tak	
Stopki do użytku przenośnego		Tak	Tak	
Możliwość montażu na ścianie		Nie	Nie	
Wydajność cieplna				
Nominalna moc cieplna	P _{nom}	2.0	2.0	kW
Minimalna moc cieplna (orientacyjna)	P _{min}	1.2	1.2	kW
Maksymalna stała moc cieplna	P _{max,c}	2.0	2.0	kW
Dodatkowe zużycie energii elektrycznej				
Przy nominalnej mocy cieplnej	e _{lmax}	0.0	0.0	kW
Przy minimalnej mocy cieplnej	e _{lmin}	0.0	0.0	kW
W trybie czuwania	e _{lSB}	0.0	0.0	kW
Typ mocy grzewczej/regulacja temperatury pomieszczenia				
Z regulacją temperatury pomieszczenia za pomocą termostatu mechanicznego		Tak	Tak	
Dane kontaktowe	GLEN DIMPLEX FRANCE Immeuble Maille Nord III 12 boulevard du Mont d'Est 93160 NOISY-LE-GRAND France			

PODŁĄCZENIE ELEKTRYCZNE

OSTRZEŻENIE - URZĄDZENIE MUSI ZASTAĆ UZIEMIONE

Grzejnik ten może być zasilany wyłącznie prądem przemiennym ~, a napięcie oznaczone na grzejniku musi odpowiadać napięciu zasilania.

POŁOŻENIE GRZEJNIKA

Zawsze upewnij się, że grzejnik stoi na stabilnym, równym podłożu w pobliżu, ale nie bezpośrednio pod odpowiednim gniazdem sieciowym.

Upewnij się, że w pobliżu wybranego miejsca nie znajdują się zasłony ani meble.

OSTRZEŻENIE: Należy upewnić się, że zachowane są minimalne wymiary wolnej przestrzeni wskazane na Rys.1.

MONTAŻ

OSTRZEŻENIE Grzejnik może być użytkowany wyłącznie w pozycji pionowej i z zamontowanymi kółkami.

Nigdy nie używać grzejnika jako urządzenia przenośnego bez zamocowanych za pomocą dostarczonych śrub nóżek.

Aby zamontować grzejnik, należy położyć go do góry nogami i odkręcić dwie śruby mocujące nóżki, patrz Rys.2. Zamontować nóżki, wciskając je mocno w korpus grzejnika, jak pokazano na Rys.2, nóżka powinna zatrzasnąć się we właściwej pozycji.

Zabezpieczyć za pomocą śruby mocującej nóżki, Ustawić grzejnik w pozycji pionowej,

Urządzenie jest teraz gotowe do użycia.

UŻYTKOWANIE GRZEJNIKA

WAŻNE - NA GRZEJNIKU NIE WOLNO UMIESZCZAĆ ŻADNYCH PRZEDMIOTÓW ANI ODZIEŻY.

Przed użyciem grzejnika należy upewnić się, że wszystkie ostrzeżenia i instrukcje zostały dokładnie przeczytane.

Aby uruchomić grzejnik, po instalacji lub montażu, wystarczy podłączyć go do prądu.

Uwaga: Urządzenie zostało pokryte warstwą ochronną, która spali się w ciągu pierwszych kilku minut użytkowania, co może spowodować powstanie niewielkiej ilości dymu. Jest to zupełnie normalne - opary są nietoksyczne i szybko znikną.

Zalecamy otwarcie okna w celu przewietrzenia pomieszczenia podczas pierwszego użycia grzejnika.

STEROWANIE

Wszystkie modele są wyposażone w przełącznik wyboru grzania oraz pokrętło termostatu, patrz Rys. 3. Model Clima ML Turbo jest wyposażony w neonowy wskaźnik zasilania sieciowego oraz wentylator wspomagający.

Termostat

Termostat reguluje moc grzewczą w oparciu o temperaturę w pomieszczeniu.

Dzięki temu grzejnik nie będzie wytwarzał niepotrzebnego ciepła, gdy pomieszczenie jest już nagrzane.

Aby ustawić żądaną temperaturę, należy stopniowo przekręcać pokrętło termostatu zgodnie z ruchem wskazówek zegara, aż do osiągnięcia żądanej temperatury.

Aby szybko ogrzać zimne





pomieszczenie, można również przekręcić pokrętło termostatu do pozycji Max. Gdy pomieszczenie osiągnie żądaną temperaturę, należy przekręcić pokrętło termostatu w kierunku przeciwnym do ruchu wskazówek zegara, aż termostat się wyłączy. Grzejnik będzie teraz automatycznie pracował w tej temperaturze.

Termostat posiada również funkcję ochrony przed zamarzaniem oznaczoną .

Funkcja ta jest przydatna w takich miejscach jak garaże, aby zapobiec uszkodzeniom spowodowanym przez mróz. Jeśli termostat jest ustawiony na minimum , grzejnik będzie się włączał i wyłączał, aby utrzymać temperaturę około 5°C, co pomoże w ochronie przed mrozem.

Przełączniki ustawień grzania

W zależności od modelu, opcje dostępne na pokrętle mogą się różnić, patrz Rys.4. Poniższa tabela wyjaśnia działanie poszczególnych ustawień pokręta.

Tryb	Działanie
	Wył.
	Słabe grzanie
	Silne grzanie
	Silne grzanie z turbo wentylatorem

FUNKCJE BEZPIECZEŃSTWA

Urządzenie to posiada szereg zabezpieczeń.

W uzupełnieniu do rozdziału 'Ważne Wskazówki Bezpieczeństwa' należy zwrócić uwagę na następujące elementy;

Zabezpieczenie przed Przegrzaniem

Grzejnik jest wyposażony w wyłącznik termiczny, który wyłączy go w przypadku przegrzania z jakiegokolwiek powodu. W przypadku uruchomienia się wyłącznika termicznego należy natychmiast odłączyć urządzenie od zasilania. Należy poczekać, aż grzejnik całkowicie ostygnie i usunąć przyczynę przegrzania.

Podłącz ponownie zasilanie - normalne działanie powinno zostać wznowione.

Wyłącznik przechyłowy

Urządzenie jest wyposażone w zabezpieczający wyłącznik przechyłowy, który uniemożliwia działanie grzejnika w przypadku jego przypadkowego przewrócenia w jakimkolwiek kierunku.

Jeżeli grzejnik przewróci się, gdy jest gorący, należy odłączyć zasilanie i poczekać, aż ostygnie, a następnie ustawić go ponownie w pozycji pionowej.

Podłącz ponownie zasilanie - normalne działanie powinno zostać wznowione.

Uwaga: Podczas przesuwania lub przechylania urządzenia mechanizm wyłącznika przechyłowego wydaje stłumiony odgłos grzechotania; nie jest to usterka, odgłos ten jest normalny.

INFORMACJE DODATKOWE

Turbo wentylator (Wybrane modele)

Turbo wentylator służy do zwiększenia przepływu powietrza w pomieszczeniu.

Dzięki temu ciepło jest lepiej rozprowadzane, co skraca czas nagrzewania i zapewnia bardziej równomierne rozprowadzanie ciepła.

Turbo wentylator można włączać i wyłączać za pomocą Pokręta sterowania.

Ważne Uwagi

Mimo, że grzejnik ten został wyprodukowany zgodnie z odpowiednimi normami bezpieczeństwa, niektóre rodzaje dywanów mogą ulec odbarwieniu pod wpływem temperatury panującej pod przenośnym grzejnikiem. W razie wątpliwości w tym zakresie zalecamy skontaktowanie się z producentem dywanu w celu uzyskania wskazówek.

Można również ustawić grzejnik na odpowiedniej podstawie, aby osłonić dywan - w celu uzyskania dodatkowych informacji prosimy o kontakt z naszą Infolinią. Ze względu na zmienny przepływ powietrza w grzejniku niektóre części urządzenia mogą być czasem bardziej gorące. Nie stanowi to zagrożenia dla bezpieczeństwa.

Kratka wylotu ciepła może się odbarwić w miarę użytkowania - jest to spowodowane zanieczyszczeniami powietrza i nie stanowi usterki.

Przechowywanie

Jeżeli grzejnik nie jest używany przez dłuższy czas, np. w okresie letnim, należy go przechowywać w suchym miejscu, najlepiej pod przykryciem, aby zapobiec gromadzeniu się brudu i kurzu.

Czyszczenie

OSTRZEŻENIE - PRZED PRZYSTĄPIENIEM DO CZYSZCZENIA GRZEJNIKA NALEŻY ZAWSZE ODŁĄCZYĆ ZASILANIE.

Do czyszczenia obudowy grzejnika nie należy używać żadnego rodzaju detergentów, ściernych proszków czyszczących ani pasty polerskiej.

Należy poczekać, aż grzejnik ostygnie, a następnie przetrzeć go suchą szmatką w celu usunięcia kurzu oraz wilgotną (nie mokrą) szmatką w celu usunięcia plam. Należy uważać, aby do wnętrza grzejnika nie dostała się wilgoć.

GWARANCJA

Niniejsze urządzenie EWT® jest objęte gwarancją na (2) lata od daty zakupu przy normalnym użytkowaniu. Gwarancja nie obejmuje szkód powstałych bezpośrednio lub pośrednio w wyniku niewłaściwego, lub niestosownego użytkowania, zaniedbania, wypadków, niewłaściwych napraw lub modyfikacji, lub braku konserwacji. Prosimy o zachowanie paragonu/ faktury jako dowodu zakupu.

Akcesoria dołączone do urządzenia są częściami eksploatacyjnymi i ich gwarancja jest ograniczona do jednego (1) miesiąca.

WYKLUCZENIA Z GWARANCJI

- Modyfikacje, demontaż lub połączenie z inną maszyną, lub zespołem w sposób trwały lub półtrwały,
- Normalne zużycie części,
- Uszkodzenia wynikające z niewłaściwego użytkowania,
- Nieprzestrzeganie instrukcji obsługi lub instrukcji konserwacji i bezpieczeństwa,
- Uszkodzenia wynikające z niewłaściwej konserwacji lub braku konserwacji,
- Uszkodzenia spowodowane czynnikami zewnętrznymi (uderzenie pioruna...),
- Nietypowe użytkowanie urządzenia,
- Przechowywanie w złych/nieodpowiednich warunkach,
- Uderzenia,
- Zanurzenie urządzenia
- Stosowanie części lub akcesoriów niezatwierdzonych przez Glen Dimplex,
- Wygaśnięcie gwarancji

RECYKLING URZĄDZENIA



Zgodnie z dyrektywą europejską 2012/19/UE dotyczącą zużytego sprzętu elektrycznego i elektronicznego (WEEE), urządzenie to jest oznaczone przekreślonym symbolem kosza na śmieci, co oznacza, że produktu nie należy wyrzucać razem z odpadami domowymi. Powinien on zostać przekazany do odpowiedniego punktu zbiórki w celu przetworzenia, odzysku, recyklingu odpadów EEE (należy zasięgnąć informacji w lokalnym urzędzie miasta) lub zwrócony do dystrybutora (odzysk przez dystrybutora nie uprawnia do żadnej płatności ani rabatu).

Podejmując te działania na rzecz środowiska, jako konsument lub użytkownik, przyczynisz się do ochrony zasobów naturalnych oraz zdrowia człowieka.

SÄKERHETSANVISNINGAR

- **VARNING:** För att undvika kvävningensrisk, ta bort alla förpackningsmaterial, särskilt plast och EPS, och håll dem på avstånd från sårbara människor, barn och spädbarn.
- **VARNING:** För att undvika risken för oavsiktlig kvävning med nätsladden måste alla barn och utsatta personer övervakas när de befinner sig i närheten av produkten oavsett om den är på eller inte.
- Man får **INTE** dra, bära eller flytta apparaten genom att använda strömkabeln.
- **VARNING:** Brandfara - Använd inte apparaten som är ansluten via en förlängningskabel eller en extern kopplingsenhet, t.ex. en plug-in-timer eller fjärrkontrollkontakt på adaptern. Alla uppvärmningsapparater förbrukar hög ström via elnätet och eventuella svagheter i konstruktionen, anslutningarna eller komponenterna i dessa enheter kan enkelt resultera i överhettning av anslutningspunkterna vilket resulterar i smältning, snedvridning och till och med brandfara.
- Eluttaget måste alltid vara tillgängligt för att koppla ifrån nätkontakten så snabbt som möjligt.
- Använd **INTE** apparaten med nätsladden hängande över fenorna.
- **TÄCK INTE** eller hindra inte luftinlopps- och utloppsöppningarna på något sätt.
- Använd **INTE** värmaren på tjocka mattor eller mattor med lång rugg, eller mindre än 750 mm (30 tum) bort från någon överhängande yta. Förvara brännbara material som draperier och andra möbler på avstånd från värmarens front, sidor och baksida. Använd inte värmaren för att torka tvätten.
- Denna bruksanvisning tillhör apparaten och måste förvaras på säker plats. Vid ägarbyte, bruksanvisningen överlämnas till den nya ägaren.
- Denna apparat får användas av barn från 8 år och uppåt och personer med nedsatt fysisk, sensorisk eller mental förmåga eller brist på erfarenhet eller kunskap om de övervakas av en ansvarig person eller får instruktioner om användningen av apparaten på ett säkert sätt och förstår farorna som är involverade. Barn får inte leka med apparaten. Rengöring och användarunderhåll får inte utföras av barn utan övervakning av vuxen.
- Om nätsladden är skadad måste den bytas ut av en kvalificerad person för att undvika fara.
- **VARNING: För att undvika fara på**

- grund av** oavsiktlig återställning av den termiska avstängningen får denna apparat inte strömsättas via en extern omkopplingsenhet, t.ex. en timer, eller anslutas till en krets som regelbundet slår på och stänger av enheten.
-  Värmaren har försetts med en varningssymbol som indikerar att den inte får täckas över.
 - **WARNING:** Täck inte över värmaren. Detta för att undvika överhettning.
 - Placera **INTE** värmaren direkt under ett fast vägguttag. Barn under 3 år bör hållas på avstånd om de inte kontinuerligt övervakas av vuxen.
 - Barn mellan 3 och 8 år får endast sätta på och stänga av apparaten, förutsatt att den har placerats eller installerats i avsedd normal driftposition och att de övervakas eller har instruerats i användningen av apparaten på ett säkert sätt och förstått farorna som är involverade. Barn mellan 3 och 8 år får inte ansluta, reglera och rengöra apparaten eller utföra underhåll på den.
 - **FÖRSIKTIGT:** Vissa delar av produkten kan bli mycket heta och orsaka brännskador. Särskild uppmärksamhet måste ägnas när barn och utsatta människor är närvarande.
 - Använd **INTE** produkten på plats där det finns badkar, dusch eller pool i närheten.
 - Använd **INTE** värmaren om den har tappats på golvet.
 - Använd **INTE** apparaten om det finns synbara tecken på skador på värmaren.
 - Använd denna värmare på en horisontell och stabil yta med fötterna ordentligt monterade.
 - **WARNING:** Använd inte denna värmare i små rum när de är upptas av personer som inte kan lämna rummet på egen hand, såvida inte konstant övervakning garanteras.
 - **WARNING:** För att minska risken för brand ska du hålla textilier, gardiner eller annat brandfarligt material på ett avstånd av minst 1 m från luftutloppet.
 - **VIKTIGT:** Fötterna som medföljer apparaten måste användas.
 - **SE TILL** att nätsladden inte kan snubblas över.
 - Om radiatören välter, koppla ur den och låt den svalna innan du ställer upp den igen.

TEKNISK DATA

Modell		Clima ML	Clima ML Turbo	
Specifikation				
Elektromekanisk termostat		Ja	Ja	
Värmeväljare		Ja	Ja	
Ström som indikerar neon		Nej	Ja	
Turbofläkt		Nej	Ja	
Fötter för flyttbar användning		Ja	Ja	
Väggmonterbar		Nej	Nej	
Värmeeffekt				
Nominell värmeeffekt	P _{nom}	2.0	2.0	kW
Minimum värmeeffekt (indikativ)	P _{min}	1.2	1.2	kW
Maximal kontinuerlig värmeeffekt	P _{max,c}	2.0	2.0	kW
Extra elförbrukning				
Vid nominell värmeeffekt	el _{max}	0.0	0.0	kW
Vid minimum värmeeffekt	el _{min}	0.0	0.0	kW
I vänteläge	el _{SB}	0.0	0.0	kW
Typ av värmeeffekt / rumstemperaturreglering				
Med mekanisk termostat rumstemperaturreglering		Ja	Ja	
Kontaktuppgifter	GLEN DIMPLEX FRANCE Immeuble Maille Nord III 12 boulevard du Mont d'Est 93160 NOISY-LE-GRAND France			

ELEKTRISKT

VARNING - DENNA APPARAT MÅSTE JORDAS

Denna värmare bör endast användas med växelströmförsörjning och spänningen som är markerad på värmaren måste motsvara matningsspänningen.

PLACERING AV VÄRMAREN

Se alltid till att värmaren står på en fast, plan bas nära, men inte direkt under, ett lämpligt eluttag.

Se till att gardiner och möbler inte är placerade nära den valda positionen.

VARNING : Vänligen se till att de minimiavstånd som anges i bild 1 bibehålls.

MONTERING

VARNING Värmaren får endast användas med fötterna ordentligt monterade och i upprätt läge.

Använd aldrig värmaren som en flyttbar apparat utan att fötterna sitter ordentligt fast med de medföljande skruvarna. För montering, lägg värmaren på baksidan och ta bort de två fästskruvarna, se bild 2. Montera fötterna genom att trycka in dem ordentligt i konvektorkroppen enligt bild 2, foten ska klämmas in på plats.

Fäst med fotfästskruven, Ställ tillbaka värmaren i upprätt läge,

Apparaten är nu redo att användas.

ANVÄNDNING AV VÄRMAREN

VIKTIGT - FÖREMÅL ELLER KLÄDER FÅR INTE PLACERAS PÅ DENNA VÄRMARE.

Innan du använder värmaren, se till att alla varningar och anvisningar har lästs noggrant.

För att aktivera värmaren efter installation eller montering, är det bara att koppla in den.

Obs! Elementet har belagts med en skyddsfilm som brinner av under de första minuterna av användning, detta kan orsaka lite rök. Detta är helt normalt - ångorna är giftfria och försvinner snabbt.

Vi rekommenderar att du öppnar ett fönster för att ventilerarummet när du använder värmaren för första gången.

KONTROLLER

Alla modeller är utrustade med en värmeväljare och en termostatratt, se bild 3. Clima ML Turbo-modellen har en strömindikerande neonlins och en ökad fläkt.

Termostat

Termostaten styr värmeeffekten enligt rumstemperaturen.

Detta säkerställer att värmaren inte producerar värme i onödan när rummet är varmt.

För att ställa in önskad temperatur, vrid termostatratten gradvis medurs tills önskad temperatur har uppnåtts. Låt det gå lite tid mellan temperaturökningarna för att rumstemperaturen ska stabiliseras.

Alternativt för att snabbt värma upp ett kallt rum, vrid termostatratten till maxläget. När rummet har nått önskad temperatur vrider du termostatreglaget moturs tills termostaten klickar av. Värmaren bibehåller sedan automatiskt denna rumstemperatur.

Termostaten har också en frostskyddsinställning märkt '❄'. Denna inställning är användbar i områden som garage för att förhindra frostsador. Om termostaten är inställd på lägsta inställningen '❄', kommer värmaren att växla mellan PÅ och AV för att behålla en temperatur på cirka 5 ° C för att skydda mot frost.

Värmeväljare

Beroende på modell kan alternativen på kontrollratten variera, se bild 4. Följande tabell förklarar funktionen för varje rattposition.

Läge	Drift
○	Av
I	Låg värme
II	Hög värme
II ✱	Hög värme med turbofläkt

SÄKERHETSFUNKTIONER

Denna apparat innehåller ett antal säkerhetsanordningar. Förutom avsnittet "Viktiga säkerhetsråd" uppmärksammas följande:

Överhettningsskydd

Värmaren är försedd med en temperaturbegränsare som stänger av värmaren om den av någon anledning överhettas. Om temperaturbegränsaren används, koppla omedelbart ur enheten. Låt värmaren svalna helt och avlägsna orsaken till överhettningen.

Anslut strömmen igen - normal drift bör återupptas.

Lutningsbrytare

Produkten är försedd med en säkerhetslutningsbrytare som förhindrar värmaren från att fungera om den välter av misstag. Om värmaren välter medan den är varm, koppla bort strömmen och låt den svalna, och ställ den sedan upprätt igen.

Anslut strömmen igen - normal drift bör återupptas.

Obs! Lutningsbrytarmekanismen avger ett dämpat skramlande ljud när produkten flyttas eller lutas, detta är inte ett fel, detta ljud är normalt.

TILLÄGG

Turbofläkt (utvalda modeller)

Turbofläkten används för att öka luftflödet runt rummet.

Detta cirkulerar värmen bättre och resulterar i en reducerad uppvärmningstid och en jämnare värmefördelning.

Turbofläkten slås På och Av med kontrollratten.

Viktiga anteckningar

Även om denna värmare är tillverkad för att uppfylla relevanta säkerhetsstandarder kan vissa typer av mattor missfärgas av temperaturerna under en flyttbar värmare. Om du är orolig för detta rekommenderar vi att du kontaktar tillverkaren av mattan för vägledning.

Alternativt kan du placera värmaren på en lämplig bas för att skydda mattan - ring vår hjälplinje för ytterligare råd.

Det kan hända att vissa delar av elementet verkar vara varmare då och då på grund av det variabla luftflödet genom värmaren. Detta medför ingen säkerhetsrisk.

Värmeutloppsgallret kan missfärgas vid användning - detta orsakas av luftföroreningar och är inte ett fel.

Förvaring

Om värmaren inte behövs under längre perioder, till exempel under sommaren, ska den förvaras på en torr plats och helst täckas för att förhindra ansamling av smuts och damm.

Rengöring

VARNING – KOPPLA ALLTID BORT STRÖMMEN
INNAN DU RENGÖR VÄRMAREN.

Använd inte tvättmedel, slipande rengöringspulver eller polermedel av något slag på värmarens kropp.

Låt värmaren svalna och torka sedan av den med en torr trasa för att ta bort damm och en fuktig trasa (inte våt) för att rengöra fläckar. Var noga med att inte släppa in fukt i värmaren.

GARANTI

Denna EWT®-enhet levereras med (2) års garanti från och med inköpsdatumet under normala användningsförhållanden. Garantin gäller inte skador på grund av direkt eller indirekt på grund av missbruk, oaktsamhet, felaktig användning, olyckor, reparationer, avvikelser eller modifieringar samt brist på underhåll. Behåll ditt kvitto/ faktura som bevis på ditt köp.

Tillbehör till den här apparaten är förbrukningsvaror och deras garanti är begränsad till en (1) månad.

UNDANTAG FRÅN GARANTIN

- Modifieringar, demontering eller integration i en annan maskin eller i en enhet som gör den fast eller halvfast,
- Normalt slitage på delarna,
- Försämring efter felaktig användning,
- Bristande efterlevnad av bruksanvisningen eller instruktionerna underhåll och säkerhet,
- Skador till följd av felaktigt underhåll, felaktigt underhåll,
- Skador orsakade av yttre element (blixnar etc.),
- Onormal användning av maskinen,
- Lagring under dåliga förhållanden,
- Stötar,
- Nedsänkning av apparaten i vätska
- Användning av delar eller tillbehör som inte godkänts av Glen Dimplex,
- Garantiperioden har överskridits

AVFALLSHANtering

I enlighet med det europeiska direktivet 2012/19/ EU OM skrot från utrustning elektrisk och elektronisk utrustning (WEEE), har detta material en överkryssad papperskorg som symbol för att indikera att produkten inte får kasseras i hushållsavfallet. Ska skrotet överlämnas till en lämplig samlingsplats för behandling, värdesättning, återvinning av EEE-avfall (fråga i din hemkommun) eller återföras till en distributör enligt principen "1 mot 1" (övertagandet av distributören ger inte rätt till ersättning eller rabatt).

Med denna gest för miljön bidrar du, konsumenten eller användaren till att bevara naturresurser och skydda människors hälsa.



GLENDIMPLEX FRANCE
12 boulevard du Mont d'Est - 7/10 Porte Neuilly
Maille Nord III, Hall A
93160 NOISY-LE-GRAND – France

GLENDIMPLEX DEUTSCHLAND GMBH
ewt-Kundendienst
+49 (0) 9221 709 719
E-Mail: service@glendimplex.de

GLENDIMPLEX NETHERLANDS
Consumer Appliances Europe
Saturnus 8 – NL-8448 CC Heerenveen
PO Box 219 – NL-8440 AE Heerenveen
T. +31(0)513 656500
F. +31(0)513 656501

GDHV
Dunleer, Co. Louth,
Ireland

www.ewt.eu