

Instrukcja obsługi

GRZEJNIK KONWEKTOROWY

User Manual

CONVECTOR HEATER

Bedienungsanleitung

KONVEKTIONSHEIZKÖRPER

Návod k použití

KONVEKTOROVÝ OHŘÍVAČ

EWE+

1000 W
1500 W
2000 W
2500 W



PRZEZNACZONY DO MONTAŻU NAŚCIENNEGO Z MOŻLIWOŚCIĄ INSTALACJI NA NÓŻKACH

Dyrektywa Parlamentu Europejskiego i Rady 2009/125/WE
Elektryczny miejscowy ogrzewacz pomieszczeń

DESIGNED FOR WALL MOUNTING WITH THE POSSIBILITY OF INSTALLATION ON LEGS

Directive 2009/125/EC of the European Parliament and of the Council
Electric local space heater

ZUR WANDMONTAGE BESTIMMT, MIT INSTALLATIONSMÖGLICHKEIT AUF FÜßEN

Richtlinie 2009/125/EG des Europäischen Parlaments und des Rates Elektrische Einzelraumheizgeräte
des Rates Elektrische Einzelraumheizgeräte

URČENO PRO MONTÁŽ NA STĚNU S MOŽNOSTÍ MONTÁŽE NA NOŽÍČKY
Směrnice Evropského parlamentu a Rady 2009/125/WE

Elektrický lokální ohříváč

Opis symboli

Symbole użyte w niniejszej instrukcji mają na celu zwrócenie uwagi na możliwe zagrożenia. Symbole bezpieczeństwa i towarzyszące im objaśnienia muszą być prawidłowo zrozumiane. Ostrzeżenia same w sobie nie usuwają zagrożeń i nie mogą zastąpić prawidłowych działań zapobiegających wypadkom.



Ten symbol ostrzega lub informuje o niebezpieczeństwie. Zignorowanie tego ostrzeżenia może skutkować wypadkiem Twoim lub innych. Aby ograniczyć ryzyko obrażeń, pożaru lub porażenia prądem, zawsze postępuj zgodnie ze wskazanymi zaleceniami.



Przed użyciem należy przeczytać instrukcję obsługi.



Produkt jest zgodny z zasadniczymi wymaganiami zawartymi w dyrektywach Unii Europejskiej.



Zabrania się przykrywania produktu. Istnieje niebezpieczeństwo przegrzania oraz pożaru.



Uwaga, ryzyko poparzenia.

SPIS TREŚCI

Zasady bezpieczeństwa	4
Budowa i instalacja grzejnika	6
Panel sterowania	10
Obsługa grzejnika	12
Konfiguracja połączenia / sterowanie WiFi	15
Konserwacja i przechowywanie	25
Ochrona środowiska i recykling	26
Specyfikacja techniczna	27



www.warmtec.pl

Najnowsza wersja instrukcji dostępna jest na stronie www.warmtec.pl.

Dziękujemy za wybór naszego produktu.
Przed pierwszym użyciem należy zapoznać się z niniejszą instrukcją,
a następnie zachować ją na przyszłość.

ZASADY BEZPIECZEŃSTWA

UWAGA!

Przed przystąpieniem do instalacji i eksploatacji urządzenia, należy zapoznać się z instrukcją obsługi. Zachowaj ją, a w przypadku przekazania grzejnika innej osobie, przekaz urządzenie wraz z instrukcją. W związku z ciągle trwającymi pracami w celu poprawy jakości wyrobu, do projektu produktu mogą zostać wprowadzone zmiany, nieuwzględnione w niniejszej instrukcji, jednak nie pogarszające właściwości użytkowych produktu. Najnowsza wersja instrukcji, uwzględniająca ewentualne zmiany, dostępna na www.warmtec.pl.

- Otwórz opakowanie, wyjmij grzejnik i sprawdź, czy dostarczone akcesoria i grzejnik są kompletne i nienaruszone.
- Po zainstalowaniu urządzenia zgodnie z instrukcją, podłącz grzejnik do zasilania (wtyczka musi być taka jak gniazdo elektryczne). Wymagania dotyczące gniazdka i zasilania: ~230 V, częstotliwość 50 Hz.
- Grzejnik przeznaczony jest do użytku w pomieszczeniach. Nie używaj go na zewnątrz!
- Nie pozostawiaj grzejnika bez nadzoru podczas użytkowania. Trzymaj grzejnik w miejscu niedostępnym dla dzieci. Z rozwagą używaj wszystkich automatycznych ustawień urządzenia. Może dojść do automatycznego działania grzejnika pozostawionego bez nadzoru.
- Zachowaj bezpieczną odległość od materiałów łatwopalnych i wybuchowych, aby uniknąć pożaru lub wybuchu.
- Wkładanie elementów do obudowy i siatki ochronnej grzejnika jest surowo zabronione. Może to spowodować porażenie prądem.
- Nie dotykaj metalowej obudowy, ponieważ nagrzewa się ona podczas pracy. Trzymaj grzejnik z dala od dzieci, aby uniknąć ryzyka poparzenia. Przed wyłączeniem urządzenia odczekaj kilkanaście minut aby grzejnik ostygł, w celu bezpiecznego włożenia do opakowania.
- Jeśli zamierzasz przez dłuższy czas nie korzystać z grzejnika, odłącz wtyczkę z gniazdka.
- Przed włączeniem grzejnika należy się upewnić czy jakikolwiek element grzejnika nie jest uszkodzony. W przypadku uszkodzenia obudowy, grzałki, przewodu lub wtyczki, grzejnik nie może być podłączony do zasilania.
- Zawsze odłączaj wtyczkę zasilania podczas przenoszenia lub czyszczenia grzejnika. Podczas odłączania urządzenia od sieci, najpierw wyłącz grzejnik, a następnie odłącz wtyczkę. Nie szarp za kabel zasilający.
- Samodzielne rozkręcanie grzejnika jest surowo zabronione. W przypadku uszkodzenia grzejnika należy zwrócić się o pomoc do serwisu WARMTEC.

- Produkt przeznaczony jest do użytku domowego.
- Nie dotykaj powierzchni grzejnika kiedy urządzenie jest włączone lub niedawno zostało wyłączone - ryzyko poparzenia.
- Dzieci w wieku poniżej 8 lat nie mogą korzystać z urządzenia. Z urządzenia mogą korzystać dzieci w wieku od 8 lat i starsze oraz osoby o ograniczonych zdolnościach fizycznych, sensorycznych lub umysłowych, a także osoby z brakiem doświadczenia i wiedzy pod warunkiem, że zostały one objęte nadzorem lub zostały poinstruowane w zakresie obsługi urządzenia w sposób bezpieczny i rozumieją związane z tym zagrożenia. Dzieci nie powinny bawić się urządzeniem. Czyszczenie i konserwacja urządzenia nie może być wykonywana przez dzieci.
- Nie należy dzielić gniazda z innymi urządzeniami elektrycznymi. Istnieje ryzyko pożaru spowodowane nadmiernym obciążeniem.
- **UWAGA!** NIE WOLNO przykrywać grzejnika oraz blokować otworów wentylacyjnych w kratkach grzejnika.
- Grzejnik nie może znajdować się bezpośrednio pod gniazdkiem elektrycznym.
- Jeśli przewód zasilający jest uszkodzony, musi on zostać wymieniony przez producenta, jego przedstawiciela serwisowego lub osobę o podobnych kwalifikacjach w celu uniknięcia zagrożenia.
- Unikaj używania przedłużacza, ponieważ może się on przegrzać i spowodować pożar.
- Nigdy nie należy umieszczać grzejnika w miejscu, w którym może spaść do wanny lub innego pojemnika na wodę. Nie używaj tego grzejnika w bezpośrednim otoczeniu wanny, prysznica lub basenu. Należy pamiętać że urządzenia elektryczne posiadające stopień ochrony IP24, mogą być instalowane tylko i wyłączenie w strefie 3 - (60 cm od krawędzi prysznica lub brzegu wanny).
- Dzieci w wieku poniżej 3 lat należy trzymać z dala urządzenia, chyba że są pod stałym nadzorem.
- **UWAGA!** Niektóre części tego produktu mogą stać się bardzo gorące i spowodować oparzenia. Szczególną uwagę należy zwrócić na dzieci i osoby wymagające szczególnej opieki.
- Ten grzejnik nie został wyposażony w urządzenie do kontroli temperatury w pomieszczeniu. Nie używaj tego grzejnika w małych pomieszczeniach, w których przebywają osoby, które nie mogą opuścić pomieszczenia samodzielnie, chyba, że znajdują się pod opieką.
- Urządzenie jest zgodne z dyrektywą radiową RED (2014/53/UE). Moc nadawania: poniżej 20 dBm, a zakres częstotliwości radiowych to: 2400–2483,5 MHz. Deklaracja zgodności jest dostępna pod następującym adresem internetowym:
www.warmtec.pl/deklaracje

BUDOWA I INSTALACJA GRZEJNIKA

Budowa urządzenia

1. Wyświetlacz i panel sterowania
2. Wyloty powietrza
3. Przednia obudowa
4. Tylna obudowa
5. Nóżki

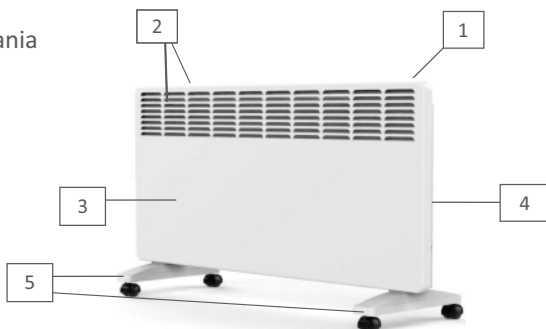

UWAGA! Nie wolno uruchamiać grzejnika przed założeniem nóżek lub zamontowaniem na ścianie.

Montaż nóżek

1. Wyjmij urządzenie i wszystkie akcesoria z opakowania fabrycznego.
2. Połóż grzejnik na miękkiej powierzchni, dołem do góry.
3. Przymocuj nóżki do grzejnika za pomocą wkrętów i wkrętaka.

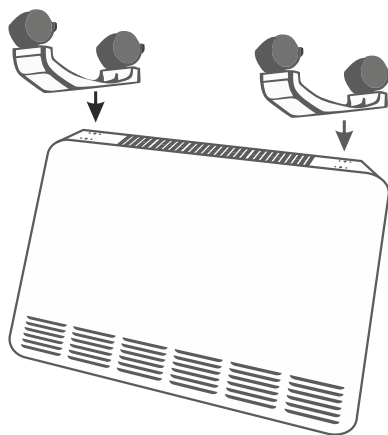

Montaż na ścianie

Demontaż wspornika z grzejnika

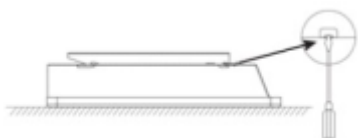

1. Połóż grzejnik przodem do dołu.
Otwórz zamek klamry wspornika.



2. Wypchnij wspornik zgodnie z kierunkiem strzałki.

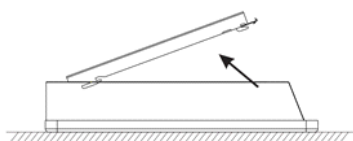

3. Podnieś wspornik.

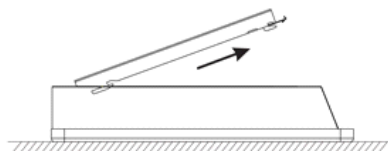

4. Wyciągnij wspornik.

Montaż wspornika na ścianie



Przed wierceniem w ścianie upewnij się, że w ścianie nie ma kabli ani rur.

Zaznacz na ścianie miejsca na otwory zgodnie z wymiarami podanymi poniżej dla Twojego modelu grzejnika. Wywierć otwory i włóż plastikowe kołki rozporowe do otworów. Zamontuj wspornik ścienny za pomocą dostarczonych śrub.

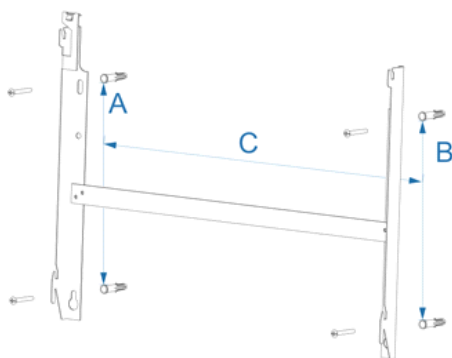

Dystans	EWE+ 1000 Wi-Fi	EWE+ 1500 Wi-Fi	EWE+ 2000 Wi-Fi	EWE+ 2500 Wi-Fi
A	218 mm	218 mm	218 mm	218 mm
B	218 mm	218 mm	218 mm	218 mm
C	130 mm	291,5 mm	402 mm	562,5 mm

Montaż grzejnika do wspornika

Przechyl grzejnik tak, aby dolne otwory zrównały się ze wspornikiem P1 i załóż dolnymi otworami na wspornik. Następnie przechyl górną część grzejnika aż do wejścia otworów we wspornik P2, opuść grzejnik w dół i zapnij zaczep blokady na grzejniku.

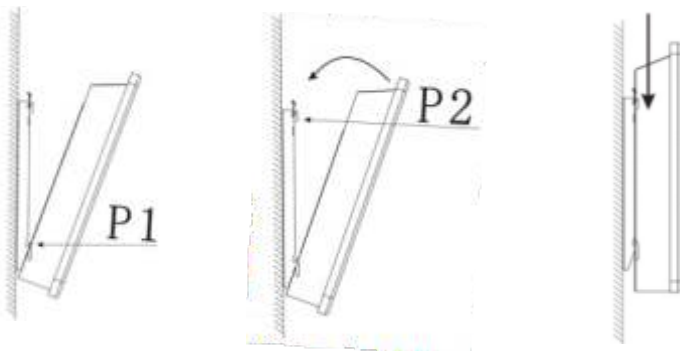





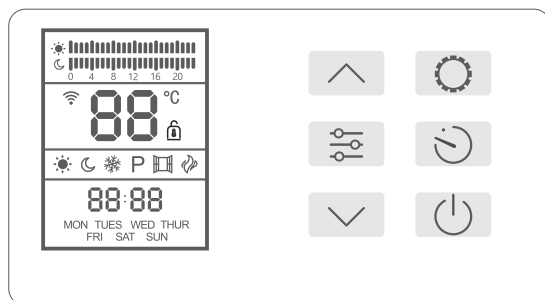

Upewnij się, że śruby mocujące są mocno dokręcone, aby zagwarantować bezpieczne zamocowanie grzejnika do ściany.

PANEL STEROWANIA



wyświetlacz + panel sterowania

Opis przycisków

-  przycisk zwiększ, zmiana godziny na osi czasu do której przypisywany jest program
-  przycisk uruchomienia ustawień trybu programowalnego
-  przycisk zmiana trybu, aktywacja funkcji otwartego okna
-  przycisk ustawień czasowych - w trybie manualnym: ustawienie czasu do wyłączenia grzejnika - w trybie programowalnym: ustawienie dnia i godziny
-  przycisk zmniejsz, aktywacja trybu gotowości do połączenia z siecią Wi-Fi, zmiana godziny na osi czasu do której przypisywany jest program
-  przycisk włącz / wyłącz

Opis symboli na wyświetlaczu

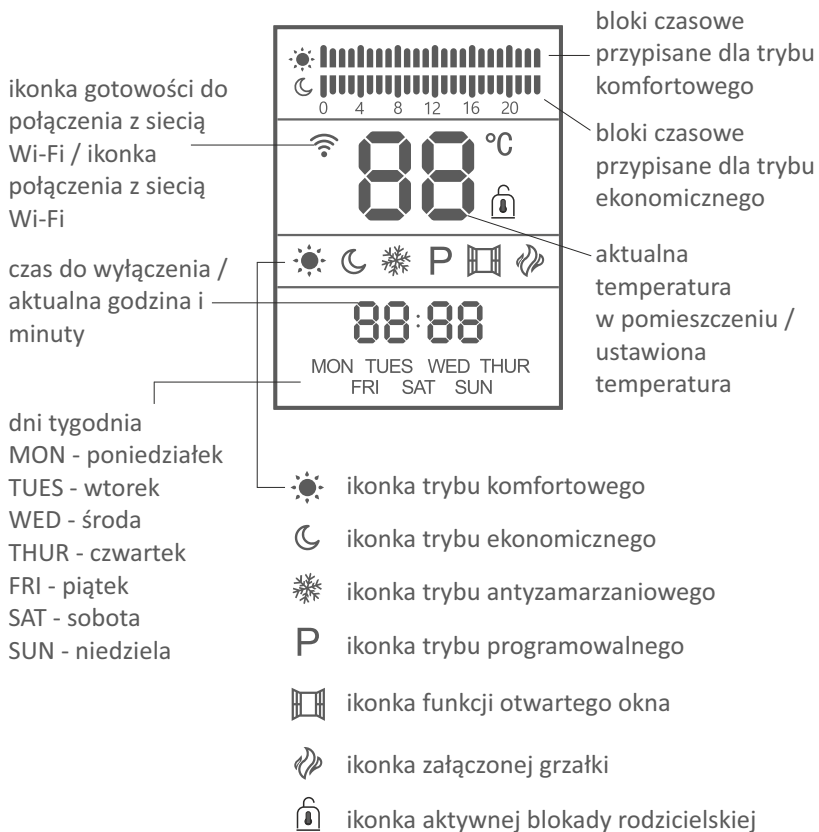











OBSŁUGA GRZEJNIKA

Włączanie i wyłączenie grzejnika

Naciśnij przycisk  aby włączyć grzejnik. Naciśnij jeszcze raz ten sam przycisk, aby wyłączyć grzejnik.

Ustawienie godziny i dnia tygodnia

Przed rozpoczęciem korzystania z grzejnika należy ustawić godzinę i dzień tygodnia. Aby rozpocząć ustawianie czasu, uruchom tryb programowalny poprzez naciśnięcie przycisku  aż zostanie włączony tryb programowalny (litera P na wyświetlaczu). Następnie naciśnij przycisk  na ekranie zacznie migać dzień tygodnia. Za pomocą przycisków  /  ustaw aktualny dzień. Następnie naciśnij przycisk  i za pomocą przycisków  /  ustaw godzinę. Kolejne naciśnięcie przycisku  uruchamia ustawienie minut, które zmienisz przyciskami  / . Ustawienia zatwierdź naciskając przycisk .

Tryby pracy grzejnika

Grzejnik EWE+ posiada dwa tryby: manualny i programowalny. Tryb manualny występuje w trzech wariantach:

- komfortowy - grzejnik ogrzewa pomieszczenie zgodnie z ustawioną temperaturą,
- ekonomiczny - grzejnik ogrzewa pomieszczenie do temperatury o 3°C niższej niż ta ustawiona w wariantcie komfortowym,
- antyamarzaniowy - grzejnik nie dopuszcza do spadku temperatury w pomieszczeniu poniżej 5°C.

Naciskaj przycisk , aby uruchomić tryb manualny:



– komfortowy 

– ekonomiczny 

– antyamarzaniowy 







lub tryb programowalny (litera P na wyświetlaczu)

Ustawienie temperatury







Domyślna temperatura pokazywana na wyświetlaczu to temperatura w pomieszczeniu. Za pomocą przycisków  /  możesz ustawić temperaturę ogrzewania. Zakres ustawianej temperatury to 12-42°C w trybie ekonomicznym i 15°C-45°C w trybie komfortowym. W wariantcie antyamarzaniowym temperatura nie może być zmieniona.



UWAGA! Jeżeli zmieniasz temperaturę w wariancie komfortowym automatycznie zmieniana jest temperatura w wariancie ekonomicznym, która jest zawsze niższa o 3°C niż temperatura w wariancie komfortowym. I odwrotnie jeśli zmieniasz temperaturę w wariancie ekonomicznym to automatycznie jest zmieniana temperatura w wariancie komfortowym.

Timer

Naciskaj przycisk  i uruchomić wybrany tryb manualny (komfortowy, ekonomiczny, antyzamarzaniowy). Następnie naciśnij przycisk  pomocą przycisków    aw czas do wyłączenia danego trybu (tzw. timer). Ustawienie zatwierdź przyciskiem  o upływie ustawionego czasu grzejnik wyłączy się. Jeżeli nie ustawisz timera i pozostawisz 00:00, grzejnik będzie stale pracował w wybranym trybie.

Ustawienie trybu programowalnego

Naciskaj przycisk  aby uruchomić tryb programowalny (P), a następnie naciśnij przycisk  a wyświetlaczu urządzenia będzie zaczął migać ikona trybu programowalnego (litera P). Za pomocą przycisku  wybierz jaką temperaturę (komfortową, ekonomiczną, antyzamarzaniową), chcesz przypisać do danej godziny. Za pomocą przycisków   możesz wybrać godzinę do której przypisujesz daną temperaturę. Jeśli już przypiszesz temperaturę do wszystkich godzin danego dnia, naciśnij przycisk  aby przypisać temperaturę do kolejnego dnia. Każdy program ma odpowiednie oznaczenie na osi czasu:

- komfortowy - 
- ekonomiczny - 
- antyzamarzaniowy - 



Przykładowe zaprogramowanie dnia tygodnia

Poniedziałek





- 0:00 - 6:59 tryb ekonomiczny
- 7:00 - 7:59 tryb komfortowy
- 8:00 - 15:59 tryb antyzamarzaniowy
- 16:00-21:59 tryb komfortowy
- 22:00-23:59 tryb ekonomiczny





Blokada rodzicielska

Naciśnij i przytrzymaj przycisk  aby aktywować blokadę rodzicielską. Naciśnij i przytrzymaj przycisk  aby wyłączyć blokadę rodzicielską. Funkcja działa zarówno w trybie czuwania jak i przy włączonym grzejniku.

Funkcja otwartego okna

Naciśnij i przytrzymaj przycisk , aby aktywować funkcję otwartego okna. Potwierdzeniem uruchomienia funkcji jest wyświetlenie ikony  na wyświetlaczu urządzenia. Aby wyłączyć funkcję otwartego okna naciśnij i przytrzymaj przycisk . Działanie funkcji otwartego okna polega na tym, że jeśli w pomieszczeniu temperatura w ciągu 20 minut spadnie o 5°C, grzejnik przerwie ogrzewanie, a na wyświetlaczu zacznie migać ikonka . Aby przywrócić pracę grzejnik należy nacisnąć i przytrzymać przycisk . O chwili ikonka otwartego okna przestanie migać, a grzejnik będzie pracował w trybie sprzed uruchomienia funkcji.

Aktywacja trybu gotowości do połączenia z siecią Wi-Fi

Połączenie grzejnika z aplikacją mobilną przez sieć Wi-Fi jest możliwe, wtedy kiedy uruchomiony jest tryb gotowości do połączenia z siecią Wi-Fi. Potwierdzeniem tego jest migająca ikonka  na wyświetlaczu urządzenia. Aby uruchomić tryb gotowości do połączenia z siecią Wi-Fi należy nacisnąć i przytrzymać przycisk . Po około 5 sekundach na wyświetlaczu pojawi się migająca ikonka . Więcej o połączeniu z siecią Wi-Fi w rozdziale KONFIGURACJA I OBSŁUGA ZA POMOCĄ SIECI WIFI.

Zabezpieczenie przed przegrzaniem

Grzejnik jest wyposażony w zabezpieczenie, które wyłącza grzejnik w przypadku przegrzania. Jeśli zadziałało, wyłącz grzejnik, odłącz urządzenie i pozwól mu całkowicie ostygnąć. Sprawdź, czy nie są zablokowane wloty lub wyloty powietrza, a następnie spróbuj ponownie uruchomić grzejnik. Jeżeli grzejnik nie działa lub urządzenie zabezpieczające ponownie ją wyłącza, należy zwrócić grzejnik do serwisu w celu sprawdzenia i ewentualnej naprawy.

Czujnik przechyłu

Urządzenie jest wyposażone w czujnik przechyłu umieszczony na płytce PCB. Gdy grzejnik przechyli się o około 15 stopni, zasilanie zostanie automatycznie wyłączone.

Aktywacja grzałki

Jeżeli na grzejniku ustawiona temperatura będzie wyższa o 1°C niż ta panująca w pomieszczeniu, grzałka będzie uruchomiona, a na wyświetlaczu pojawi się ikonka .

KONFIGURACJA POŁĄCZENIA / STEROWANIE WIFI

Pobranie i instalacja aplikacji

Grzejnik konwektorowy Warmtec EWE+ Wi-Fi oprócz zwykłego sterowania za pomocą przycisków na panelu sterowania, może być również obsługiwany przez aplikację Tuya Smart, którą można zainstalować na smartonie lub tablecie.

Aplikację możesz ściągnąć poprzez zeskanowanie poniższych kodów QR. Wybierz właściwy, w zależności od posiadanego systemu operacyjnego na swoim telefonie / tablecie lub wyszukaj „Tuya Smart” na platformie Google Play lub AppStore.



Po pobraniu i instalacji, uruchom aplikację. Jeśli nie masz założonego konta na Tuya Smart, możesz je utworzyć, klikając **Zarejestruj się** (zrzut ekranu 1). Możesz też używać aplikacji bez konieczności rejestracji. Wystarczy kliknąć **Wypróbuj**. Należy pamiętać, że niektóre funkcje w trybie użytkownika bez rejestracji mogą być niedostępne.

Rejestracji można dokonać poprzez e-mail. Urządzenie automatycznie określi twój kraj, chociaż możesz to zmienić, jeśli to konieczne. Wprowadź swój adres e-mail i kliknij przycisk **Otrzymaj kod weryfikacyjny** (zrzut ekranu 2).



zrzut ekranu 1



zrzut ekranu 2

UWAGA! Z racji ciągłego rozwoju i przeprowadzanych aktualizacji, niektóre polecenia w nowszych wersjach aplikacji, wygląd ekranu sterowania oraz działanie niektórych przycisków służących do obsługi grzejnika mogą się nieznacznie różnić się, od tych podanych w niniejszej instrukcji. Najnowsza wersja instrukcji jest zawsze dostępna na www.warmtec.pl.

Na podany adres e-mail zostanie wysłany kod weryfikacyjny. Wprowadź otrzymany kod (zrzut ekranu 3), aby dokonać weryfikacji, a następnie utwórz hasło i kliknij **Zakończono** (zrzut ekranu 4). Po pomyślnej rejestracji zostaniesz automatycznie zalogowany do aplikacji.



zrzut ekranu 3



zrzut ekranu 4

Po zalogowaniu, na ekranie urządzenia ukaże się menu, w którym możesz dodać urządzenie do aplikacji. Aby dodać grzejnik wybierz „Dodaj urządzenie” lub przycisk „+” znajdujący się w prawym górnym rogu.



rzrzt ekranu 5

Po lewej stronie ekranu wybierz typ urządzenia (małe urządzenia), a następnie Grzejnik (Wi-Fi).



rzrzt ekranu 6

UWAGA! Aby dodać grzejnik do aplikacji, musi być on uruchomiony w trybie gotowości połączenia z siecią Wi-Fi. Do wyboru są dwa tryby gotowości do połączenia z Wi-Fi: tryb szybkiego migania ikonki Wi-Fi (EZ Mode) i tryb wolnego migania ikonki Wi-Fi (AP Mode). Aby uruchomić na grzejniku tryb EZ Mode naciśnij i przytrzymaj przycisk zmniejsz na panelu sterowania. Na wyświetlaczu zacznie migać ikonka Wi-Fi. Jeżeli miga szybko możesz przystąpić do połączenia w trybie EZ Mode. Jeżeli miga wolno, jeszcze raz naciśnij i przytrzymaj przycisk zmniejsz. Jeżeli nie uda Ci się połączyć, spróbuj jeszcze raz, bądź spróbuj połączenia w trybie AP Mode. Przełączenia na grzejniku trybu CF Mode na AP Mode możesz dokonać naciskając i przytrzymując przycisk zmniejsz. Potwierdzeniem aktywacji tego trybu jest wolno migająca ikonka Wi-Fi na wyświetlaczu.

Następnym krokiem jest wybranie sieci Wi-Fi (musi to być 2,4 GHz) i wpisanie do niej hasła. Kliknij dalej.

UWAGA! Pamiętaj, aby prawidłowo wpisać hasło do swojej sieci Wi-Fi. W przeciwnym wypadku nie będzie możliwe połączenie grzejnika z aplikacją.

Naciśnij przycisk „Urządzenie jest włączone i miga dioda lub usłyszałem dźwięk”. Następnie wybierz status wskaźnika (sposób w jaki migają ikonki na wyświetlaczu):
Blink Slowly (dotyczy trybu AP - wolno migająca ikonka)
Blink Quickly (dotyczy trybu EZ - szybko migająca ikonka)

Jeśli wybierzesz połączenie AP Mode musisz zmienić źródło sieci w swoim urządzeniu na Smart Life-XXXX lub SL-XXXX.

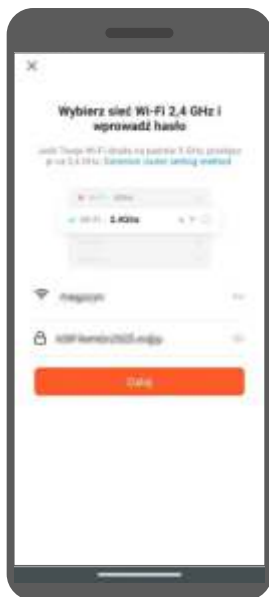

zrzut ekranu 7



zrzut ekranu 8



zrzut ekranu 9

Dla urządzeń z systemem IOS etap wyboru wskaźnika może wyglądać inaczej. Wtedy wystarczy upewnić się, czy na wyświetlaczu regulatora migają odpowiednie ikonki dla danego trybu gotowości oraz, czy w aplikacji został wybrany odpowiedni tryb. O wyborze odpowiedniego trybu w aplikacji należy także pamiętać w urządzeniach z systemem Android.

Po wyborze i zatwierdzeniu trybu gotowości do połączenia nastąpi próba połączenia aplikacji z urządzeniem.

Po udanym połączeniu grzejnika z siecią Wi-Fi, na ekranie aplikacji ukaże się komunikat o udanym połączeniu z siecią Wi-Fi. Możesz zmienić domyślną nazwę urządzenia. Po wszystkim kliknij Zakończono. Następnie na ekranie urządzenia mobilnego pojawi się interfejs sterowania grzejnikiem.

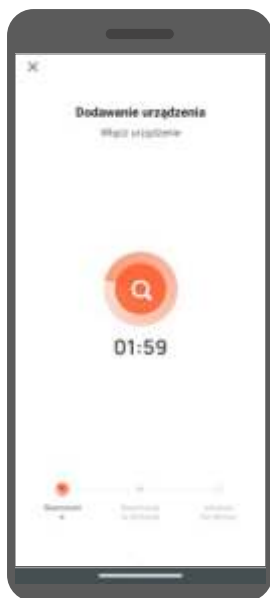

zrzut ekranu 10



zrzut ekranu 11

Interfejs sterowania grzejnikiem



Uruchomienie i ustawienie trybu programowalnego

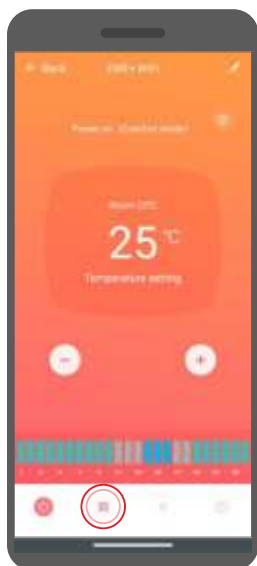

1. Naciśnij przycisk wybór trybu pracy.

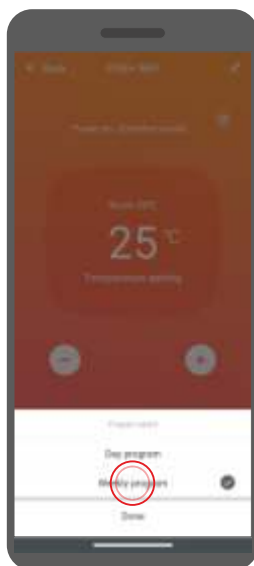

2. Wybierz tryb programowalny Weekly program.



3. Kliknij na jeden z bloków czasowych.

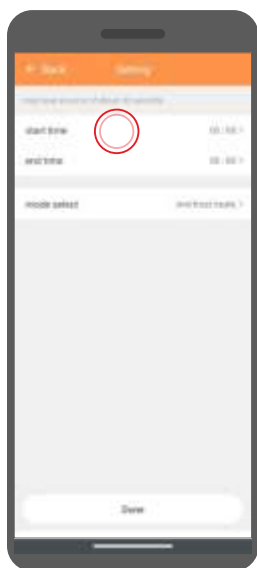

4. Kliknij Start time.



5. Ustaw czas rozpoczęcia pracy danego bloku czasowego i zatwierdź klikając Confirm.

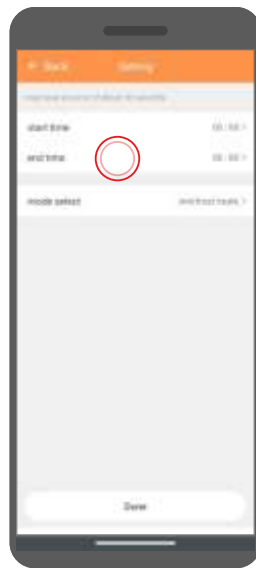

6. Kliknij End time.



7. Ustaw czas zakończenia pracy danego bloku czasowego i zatwierdź klikając Confirm.

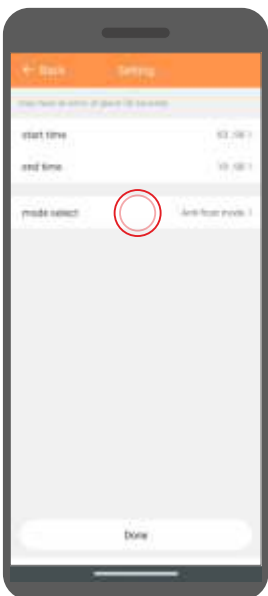

8. Kliknij Mode Select.



9. Wybierz program, który ma działać w wybranych wcześniej godzinach.

W podobny sposób ustaw bloki dla reszty dnia, a następnie dla pozostałych dni tygodnia.

KONSERWACJA I PRZECHOWYWANIE

Konserwacja

1. Przed konserwacją urządzenia upewnij się, że grzejnik wystarczająco ostygł oraz został odłączony od zasilania.
2. Do czyszczenia wlotów i wylotów powietrza używaj odkurzacza.
3. Obudowę urządzenia czyść za pomocą wilgotnej szmatki, a następnie wytrzyj suchą.
4. Nigdy nie zanurzaj grzejnika w wodzie oraz nie dopuszczaj, aby woda dostała się do urządzenia.

Przechowywanie

1. Przed schowaniem urządzenia, upewnij się czy grzejnik ostygł i jest czysty.
2. Jeżeli przez dłuższy czas nie zamierzasz używać grzejnika, włóż go wraz z instrukcją do oryginalnego opakowania i przechowuj w suchym, dobrze wentylowanym miejscu.
3. Nie umieszczaj na opakowaniu z grzejnikiem, żadnych ciężkich przedmiotów. Może to spowodować uszkodzenie urządzenia.

OCHRONA ŚRODOWISKA I RECYKLING

INFORMACJA O ŻUŻYTYM SPRZĘCIE ELEKTRYCZNYM I ELEKTRONICZNYM

Niniejszym informujemy, iż głównym celem regulacji europejskich oraz ustawy z dnia 11 września 2015 r. o zużytych sprzęcie elektrycznym i elektronicznym jest ograniczenie ilości odpadów powstałych ze sprzętu, zapewnienie odpowiedniego poziomu zbierania, odzysku i recyklingu zużytego sprzętu oraz zwiększenie świadomości społecznej o jego szkodliwości dla środowiska naturalnego, na każdym etapie użytkowania sprzętu elektrycznego i elektronicznego.

W związku z tym należy wskazać, iż gospodarstwa domowe spełniają kluczową rolę w przyczynianiu się do ponownego użycia i odzysku, w tym recyklingu zużytego sprzętu. Użytkownik sprzętu przeznaczonego dla gospodarstw domowych jest zobowiązany po jego zużyciu do oddania zbierającemu zużyty sprzęt elektryczny i elektroniczny. Należy jednak pamiętać, aby produkty należące do grupy sprzętu elektrycznego lub elektronicznego utylizowane były w uprawnionych do tego punktach zbiórki.

Zużyte urządzenie możesz oddać u sprzedawcy, u którego zakupisz nowe. Odbierze je Organizacja Odzysku CCR REEWE, z którą mamy podpisaną umowę o odbiór zużytego sprzętu.



UWAGA! URZĄDZENIA NIE WOLNO WRZUCAĆ DO ODPADÓW DOMOWYCH.

To oznaczenie oznacza, że produkt nie może być wyrzucany razem z odpadami domowymi w całej UE. Aby zapobiec potencjalnym szkodom dla środowiska lub zdrowia, zużyty produkt należy poddać recyklingowi. Zgodnie z obowiązującym prawem, nie nadające się do użycia urządzenia zasilane prądem elektrycznym należy zbierać osobno, w specjalnie do tego celu wyznaczonych miejscach, celem ich przetworzenia i ponownego wykorzystania, na podstawie obowiązujących norm ochrony środowiska (Dyrektywa ZSEE 2012/19/UE).

SPECYFIKACJA TECHNICZNA

Model	EWE+ 1000 Wi-Fi	EWE+ 1500 Wi-Fi	EWE+ 2000 Wi-Fi	EWE+ 2500 Wi-Fi
Napięcie	~230V / 50Hz			
Moc	1000 W	1500 W	2000 W	2500 W
Stopień ochrony	IP24			
Klasa ochrony	I			
Waga urządzenia	4,5 kg	5,5 kg	6,5 kg	7,5 kg
Wymiary grzejnika: (szer. x wys. x gł.)				
- na nóżkach	51 x 51,5 x 26 cm	67,5 x 51,5 x 26 cm	84 x 51,5 x 26 cm	100 x 51,5 x 26 cm
- bez nóżek	51 x 43,5 x 8 cm	67,5 x 43,5 x 8 cm	84 x 43,5 x 8 cm	100 x 43,5 x 8 cm

Dane i informacje produktowe, zgodne z Dyrektywą 2009/125/WE.

PL - Wymogi w zakresie informacji dotyczące elektrycznych miejscowych ogrzewaczy pomieszczeń.

Identyfikator modelu:	EWE+ 1000 Wi-Fi	EWE+ 1500 Wi-Fi	EWE+ 2000 Wi-Fi	EWE+ 2500 Wi-Fi	
Moc cieplna:					
Nominalna moc cieplna	P_{nom}, kW	1,0	1,5	2,0	2,5
Minimalna moc cieplna(orientacyjna)	P_{min}, kW	1,0	1,5	2,0	2,5
Maksymalna stała moc cieplna	P_{max}, kW	1,0	1,5	2,0	2,5
Zużycie energii elektrycznej na potrzeby własne					
Przy nominalnej mocy cieplnej	e_{lmax}, kW	N/D	N/D	N/D	N/D
Przy minimalnej mocy cieplnej	e_{lmin}, kW	N/D	N/D	N/D	N/D
W trybie czuwania	e_{lsB}, kW	0,0004	0,0004	0,0004	0,0004
Rodzaj mocy cieplnej/regulacja temperatury w pomieszczeniu	elektroniczna regulacja temperatury w pomieszczeniu ze sterownikiem tygodniowym				
Inne opcje regulacji	regulacja temperatury w pomieszczeniu z wykrywaniem otwartego okna				
Dane teleadresowe	WARMTEC Sp. z o.o. , Al. Jana Pawła II, 27 00-867 Warszawa				

Description of the symbols

The symbols used in this manual are intended to draw your attention to possible hazards. The safety symbols and accompanying explanations must be properly understood. Warnings in themselves do not remove hazards and cannot replace correct action to prevent accidents.



This symbol warns or informs about a danger. Ignoring this warning may result in injury to yourself or others. To reduce the risk of injury, fire or electric shock, always follow these instructions.



Please read the instruction manual before use.



The product complies with the essential requirements of the European Union directives.



It is forbidden to cover the product. There is a risk of overheating and fire.



Caution, risk of burns.

TABLE OF CONTENTS

Safety rules	30
Construction and installation	32
Control panel	36
Operation	38
Connection set up/Wi fi control	41
Maintenance and storage	51
Environmental protection and recycling	52
Technical specification.....	53



www.warmtec.pl

The latest version of the Manual is available on our website: www.warmtec.pl

Thank you for purchasing our product.
Please read this user manual carefully before using this product for the first time and keep it safe for future reference.

SAFETY RULES

ATTENTION!

Please read this before installing and using the device with the user manual. Keep it, and if you pass the heater on to someone else, give it along with the instructions. Due to the ongoing work to improve the quality of the product, changes may be made to the product design, which are not included in this manual, but do not impair the product's performance characteristics. The I test version of the manual, including any changes, is available at www.warmtec.pl.

- Open the packaging, remove the heater and check that the supplied accessories and the heater are complete and intact.
- After installing the device according to the instructions, connect the heater to the power supply (the plug must be the same as an electrical socket). Socket requirements and power supply: ~230 V, frequency 50 Hz.
- The heater is intended for indoor use. Don't use it outdoors!
- Do not leave the heater unattended during use. Hold the heater out of reach of children. Use all automatic device settings with care. A heater left unattended may operate automatically.
- Keep a safe distance from flammable and explosive materials to avoid fire or explosion.
- It is strictly forbidden to insert elements into the housing and the protective grid of the heater. It may cause electric shock.
- Do not touch the metal housing as it becomes hot during operation. Keep the heater away from children to avoid the risk of burns. Before turning off the device, wait several minutes for the heater to cool down, in order to safely put it in the package.
- If you are not going to use the heater for a long time, disconnect the plug from the socket.
- Before switching on the heater, make sure that any element of the heater is not damaged. In case of damage to the housing, heater, cord or plug, the heater must not be connected to the power supply.
- Always disconnect the power plug when moving or cleaning the heater. When disconnecting the device from the mains, first turn off the heater, then disconnect the plug. Do not tug on the power cord.
- It is strictly forbidden to unscrew the heater yourself. In the event of damage to the heater, contact WARMTEC service for assistance.

- The product is intended for home use.
- Do not touch the surface of the heater when the device is on or has recently been turned off - risk of burns.
- Children under the age of 8 are not allowed to use the device. The device can be used by children from 8 years of age and older and by people with reduced physical, sensory or mental abilities, as well as people with no experience and knowledge, provided they have been given supervision or instruction to operate the device safely and understand the hazards involved. Children should not play with the device. Cleaning and maintenance of the device must not be performed by children.
- Do not share the socket with other electrical devices. There is a risk of fire due to excessive load.
- **ATTENTION!** DO NOT cover the heater or block the ventilation openings in the heater grilles.
- The heater must not be placed directly under an electrical socket.
- If the supply cord is damaged, it must be replaced by the manufacturer, its service agent or a similarly qualified person in order to avoid a hazard.
- Avoid using an extension cord as it may overheat and cause a fire.
- Never place the heater where it could fall into the bathtub or other water container. Do not use this heater in the immediate vicinity of a bathtub, shower or swimming pool. Please note that electrical devices with the degree of protection IP24 can only be installed in zone 3 - (60 cm from the edge of the shower or the edge of the bathtub).
- Children under the age of 3 should be kept away from the appliance unless they are constantly supervised.
- **ATTENTION!** Some parts of this product can become very hot and cause burns. Particular attention should be paid to children and vulnerable people.
- This heater is not equipped with a temperature control device in the room. Do not use this heater in small rooms with people who cannot leave the room on their own unless they are supervised.
- The device complies with the RED radio directive (2014/53/EU). Transmit power: less than 20 dBm, and the radio frequency range is: 2400-2483.5 MHz. The declaration of conformity is available at the following Internet address: www.warmtec.pl/deklaracje

CONSTRUCTION AND INSTALLATION

Construction of the device

1. Display and control panel
2. Air outlets
3. Front housing
4. Back housing
5. Feet

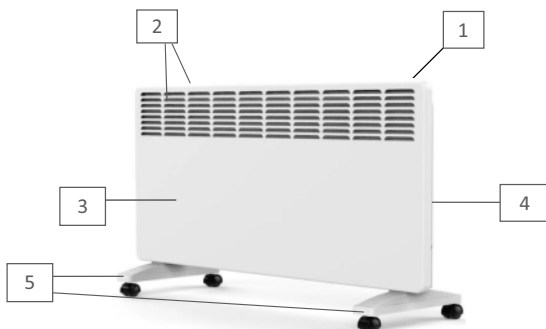

ATTENTION! The heater must not be put into operation before the feet have been attached or the heater has been mounted on the wall.

Assembling the feet

1. Take out the device and all accessories from the factory packaging.
2. Place the heater on a soft surface, upside down.
3. Fasten the legs to the heater with screws and a screwdriver.

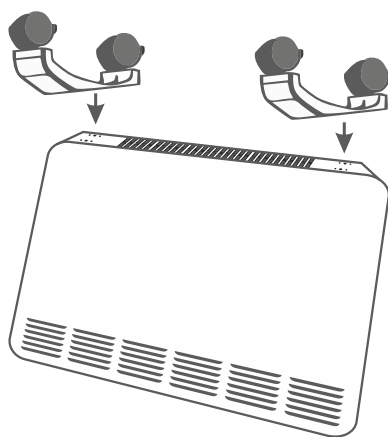

Wall mounting

Removing the bracket from the heater

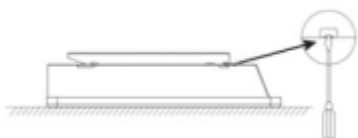

1. Lay the heater face down. Open the bracket buckle lock.



2. Push the bracket out with the direction of the arrow.

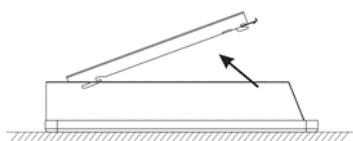

3. Lift up the bracket.

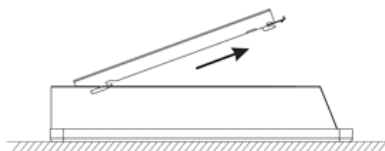

4. Pull out the bracket.

Mounting the bracket to the wall



Make sure there are no cables or pipes in the wall before drilling into the wall.

Mark the holes on the wall in accordance with the dimensions given below for your heater model. Drill holes and insert plastic wall plugs into the holes. Install the wall bracket using the supplied screws.

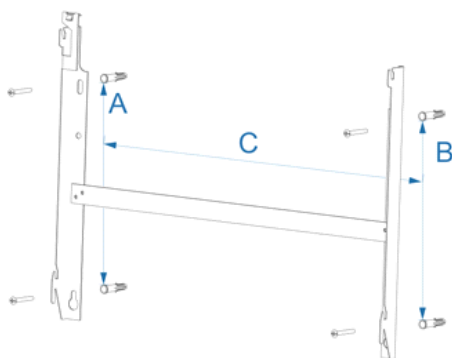

Distance	EWE+ 1000 Wi-Fi	EWE+ 1500 Wi-Fi	EWE+ 2000 Wi-Fi	EWE+ 2500 Wi-Fi
A	218 mm	218 mm	218 mm	218 mm
B	218 mm	218 mm	218 mm	218 mm
C	130 mm	291,5 mm	402 mm	562,5 mm

Mounting the heater to the bracket

Tilt the heater so that the lower holes are aligned with the P1 bracket and put the bottom holes on the bracket. Then, tilt the upper part of the heater until the holes enter the bracket P2, lower the heater down and fasten the locking catch on the heater.

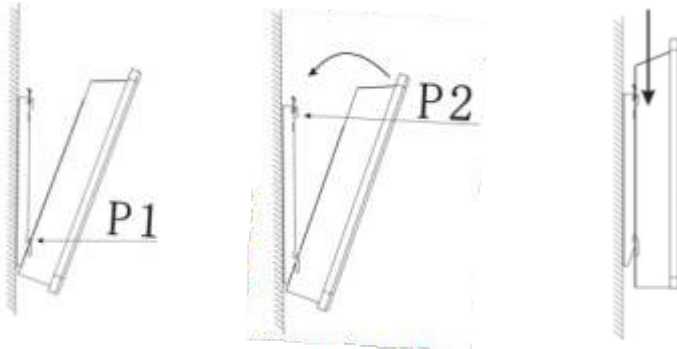





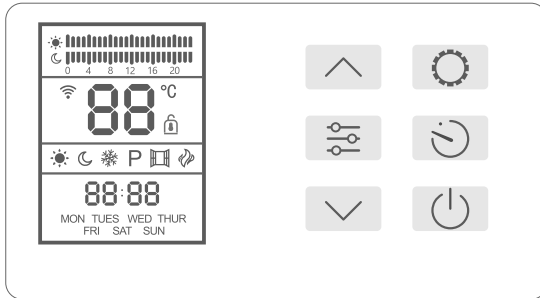

Make sure that the fixing screws are tightened securely to ensure that the heater is securely attached to the wall.

CONTROL PANEL



display + control panel

Description of the buttons

-  increase button, changing the time on the timeline to which the program is assigned
-  button to start programmable mode settings
-  mode change button, activation of the open window function
-  timer button
 - in manual mode: setting the time until the radiator turns off
 - in programmable mode: setting the day and time
-  decrease button, activation of the standby mode for connection to the Wi-Fi network, change of the time on the timeline to which the program is assigned
-  on/off button

Description of the symbols on the display

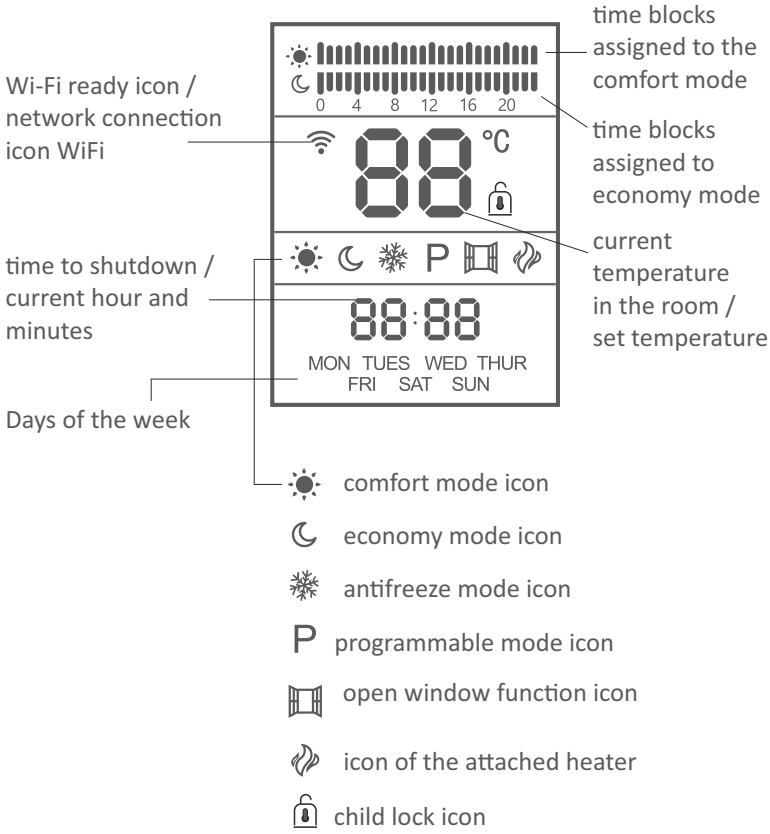











OPERATION

Switching the heater on and off

Press the button  to turn on the heater. Press the same button again to turn off the heater.

Setting the time and day of the week

Set the time and day of the week before using the heater. To start setting the time, enter programmable mode by pressing the button  until programmable mode is activated (letter P on the display). Then press the button  on the screen the day of the week will flash. Use the buttons  /  to set the current day. Then press the button  and use the buttons  ,  to set the hour. Pressing the  button again starts the minute setting, which you can change with the buttons   . Confirm the settings by pressing the button  .

Heater operating modes

The EWE+ heater has two modes: manual and programmable. Manual mode is available in three variants:

comfort - the heater heats the room according to the set temperature,
economy - the heater heats the room to a temperature 3°C lower than that set in the comfort variant, frost-free- the heater does not allow the temperature to drop indoors below 5°C.

Press the button  to enter manual mode:

- comfort



- economy

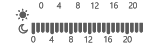



- frost-free









or programmable mode (letter P on the display)

Temperature setting







The default temperature shown on the display is temperature in the room. You can set the heating temperature with the buttons   the temperature setting range is 12-42°C in economy mode and 15°C-45°C in comfort mode. In the antifreeze variant, the temperature cannot be changed.



ATTENTION! If you change the temperature in the comfort variant, the temperature in the economic variant is automatically changed, which is always 3°C lower than the temperature in the comfort variant. And vice versa, if you change the temperature in the economy variant, the temperature in the comfort variant is automatically changed.

Timer

Press the button  in the selected manual mode (comfort, economy, antifreeze). Then press the button  and use the buttons:  ,  and  to set the time until the mode is turned off (the so-called timer). Confirm the setting with the button . After the set time has elapsed, the heater will turn off. If you do not set the timer and leave 00:00, the heater will run continuously in the selected mode.

Programmable mode setting

Press the button  to enter programmable mode (P.), then press the button . The programmable mode icon (letter P) will flash on the device display. Use the button  to select the temperature (comfort, economic, antifreeze) you want to assign to a given hour. Using the buttons  /  you can select the hour to which you assign the given temperature. Once you have assigned temperatures to all hours of the day, press the button  assign temperatures to the next day. Each program has a corresponding indication on the timeline:

- comfort - 
- economy - 
- frost-free - 



Example of weekday programming

Monday

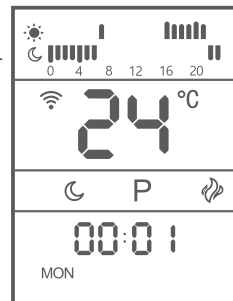



- 0:00 - 6:59 economy mode
- 7:00 - 7:59 comfort mode
- 8:00 - 15:59 free-frost mode
- 16:00-21:59 comfort mode
- 22:00-23:59 economy mode





Child lock

Press and hold the button  to activate the child lock. Press and hold the button  to turn off the child lock. The function works both in standby mode and when the heater is on.

Open window function

Press and hold the button  to activate the open window function. The activation of the function is confirmed by displaying the icon  on the device's display. To disable the open window function, press and hold the button . The operation of the open window function is if the temperature in the room drops by 5°C within 20 minutes, the heater will stop heating and the icon  will flash on the display. To restore the heater's operation, press and hold the button . After a while, the open window icon will stop flashing and the heater will operate in the mode before the function was activated.

Activation of the standby mode for connection with Wi-Fi

Connecting the heater to the mobile application via Wi-Fi is possible when the standby mode for connecting to the Wi-Fi network is active. This is confirmed by a flashing icon  on the device's display. To enter the Wi-Fi standby mode, press and hold the button . After about 5 seconds, the flashing icon  will appear on the display. More about connecting to a Wi-Fi network in the chapter Connection set up/Wifi control

Overheat protection

The heater is equipped with a protection that turns off the heater in case of overheating. If it worked, turn off the heater, unplug the device and let it cool down completely. Check that the air inlets or outlets are not blocked, then try to restart the heater.

If the heater does not work or the safety device turns it off again, return the heater to the service center for inspection and possible repair.

Tilt sensor

The device is equipped with a tilt sensor located on the PCB board. When the heater tilts about 15 degrees, the power will be automatically turned off.

Activation of the heater

If the temperature set on the heater is 1°C higher than the current one in the room, the heater will be turned on and the icon will appear on the display  .

CONNECTION SETUP / WiFi CONTROL

Download and install the application

The Warmtec EWE+ Wi-Fi convector heater, in addition to simple control using the buttons on the control panel, can also be operated by the Tuya Smart application, which can be installed on a smartphone or tablet.

You can download the application by scanning the QR codes below. Select the correct one, depending on the operating system you have on your phone / tablet, or search for "Tuya Smart" on the Google Play or App Store platform.



After downloading and installing, launch the application. If you do not have an account on Tuya Smart, you can create one by clicking **Sign Up** (screenshot 1). You can also use the application without signing up. Just click **Try as Guest**. Please note that some features may not be available in unregistered use mode.

Registration can be done via e-mail. The device will automatically determine your country, although you can change this if necessary. Enter your email address and click the **Get Verification Code** button (Screenshot 2).

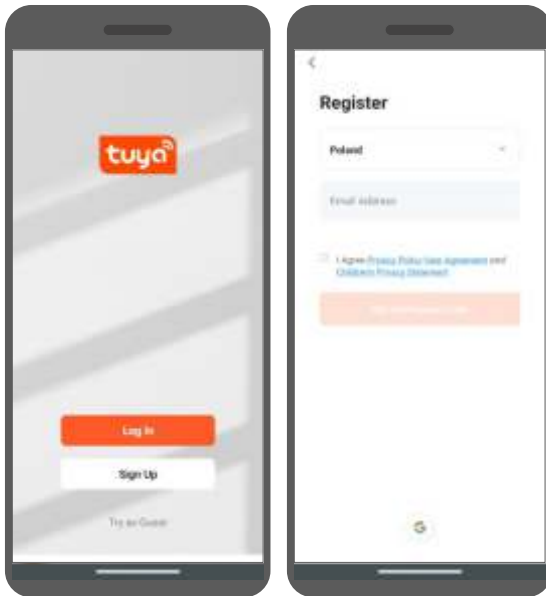

Screenshot 1

Screenshot 2

ATTENTION! Due to continuous development and updates, some commands in newer versions of the application, the appearance of the control screen and the operation of some buttons used to operate the heater may slightly differ from those given in this manual. The latest version of the manual is always available at www.warmtec.pl.

A verification code will be sent to the provided e-mail address. Enter the code you received (screenshot 3) to verify, then create a password and click **Done** (screenshot 4). After successful registration you will be automatically logged into the application.



screenshot 3



screenshot 4

After logging in, a menu will appear on the screen of the device where you can add the device to the application. To add a heater, select "Add device" or the "+" button in the upper right corner.

On the left side of the screen, select the device type (Small Home Appliances) and then the Heater (Wi-Fi).



screenshot 5



screenshot 6

ATTENTION! To add a heater to the app, it must be running in Wi-Fi standby mode. There are two Wi-Fi standby modes to choose from: fast flashing Wi-Fi icon mode (EZ Mode) and slow flashing mode for Wi-Fi icon (AP Mode). Press to activate EZ Mode on the heater and hold down the decrease button on the control panel. The Wi-Fi icon will flash on the display. If it flashes quickly, you can connect in EZ Mode. If it flashes slowly, press and hold the decrease button again. If you fail to connect, try again or try connecting in AP Mode. You can switch the heater from CF Mode to AP Mode by pressing and holding the decrease button. The activation of this mode is confirmed by the slowly flashing Wi-Fi icon on the display.

The next step is to select a Wi-Fi network and enter the password for it. Click Next.

ATTENTION! Be sure to enter the password for your Wi-Fi network correctly. Otherwise, it will not be possible to connect the heater with the application.

Press the "Confirm the indicator is blinking" button. Then select indicator status (the way the icons flash on the display): Blink Slowly (for AP mode - slow flashing icon) Blink Quickly (applies to EZ mode - fast flashing icon)

If you choose AP Mode connection, you need to change network source on your device to Smart Life-XXXX or SL-XXXX.

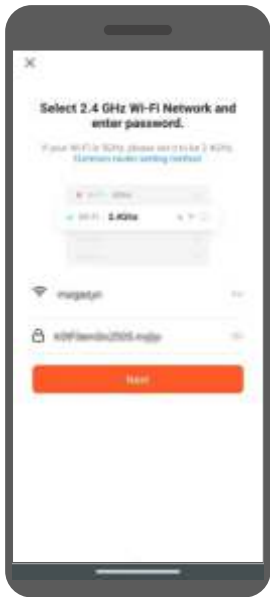

screenshot 7



screenshot 8



screenshot 9

For IOS devices, the pointer selection step may look different. Then it is enough to make sure that the appropriate icons for the given standby mode are flashing on the controller's display and that the appropriate mode has been selected in the application. You should also remember about the selection of the appropriate mode in the application on Android devices.

After selecting and confirming the standby mode for connection, an attempt to connect the application with the device will be made.

Afer successful cconnection of the heater to the Wi-Fi network, a message about successful connection o the Wi-Fi network will appear on the application screen.

You can change the default device name. Once the process of adding the heater to the app is complete, click Done. Afer that, the heater control interface will appear on the screen of the mobile device.



screenshot 10



screenshot 11

Heater control interface

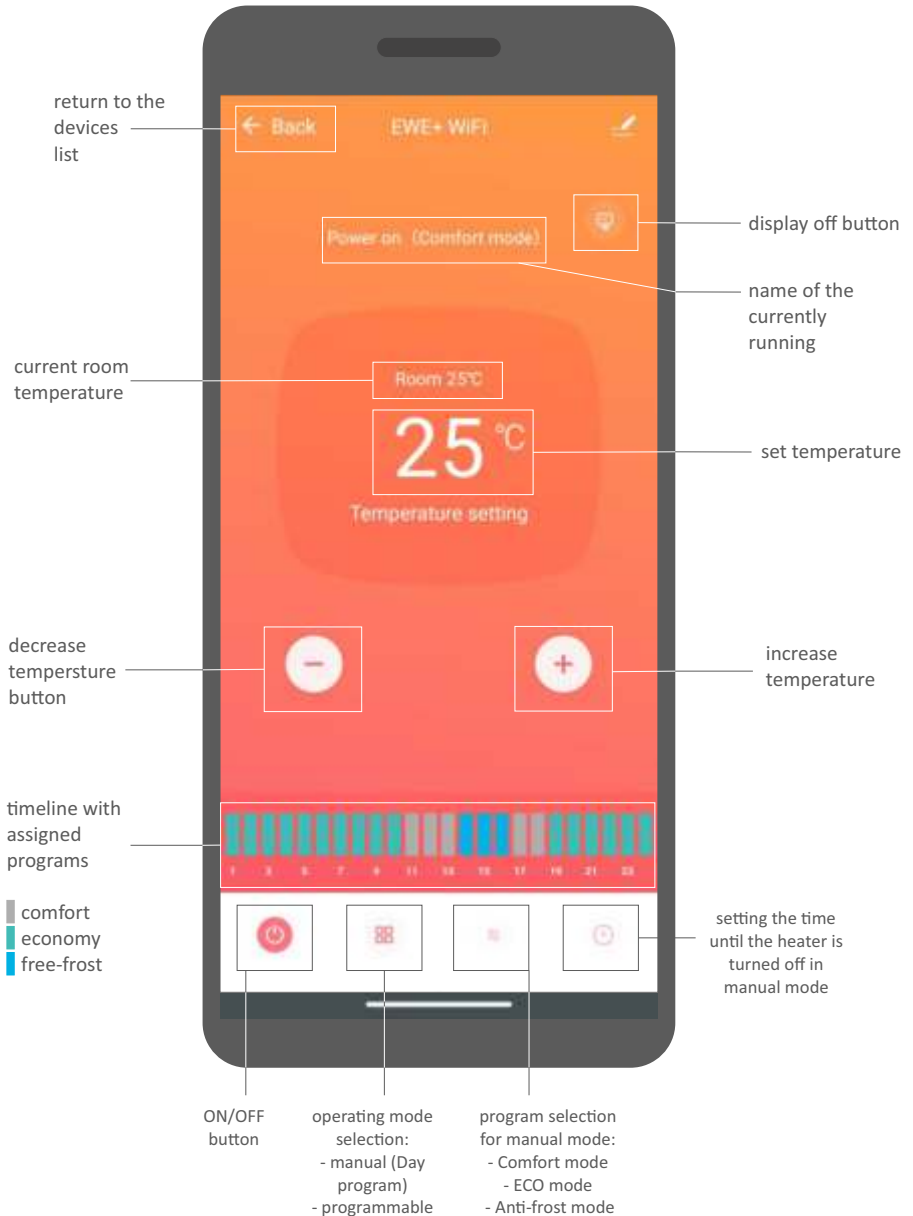

Starting and setting the programmable mode

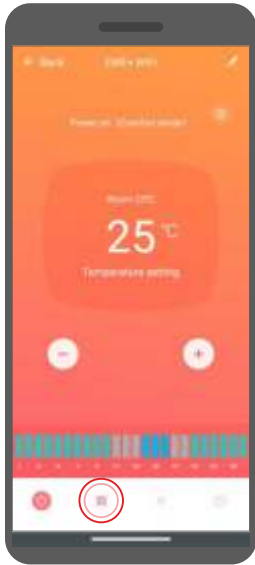

1. Press the select button operating mode.

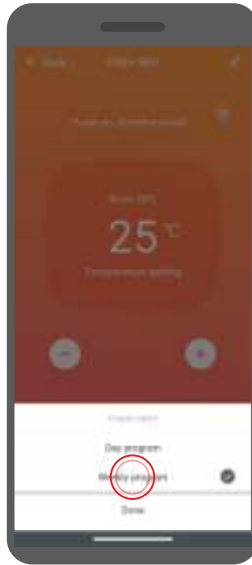

2. Select the weekly program mode.



3. Click on one of the time blocks.



4. Click Start time.



5. Set the start time for the given time block and confirm it by clicking Confirm.

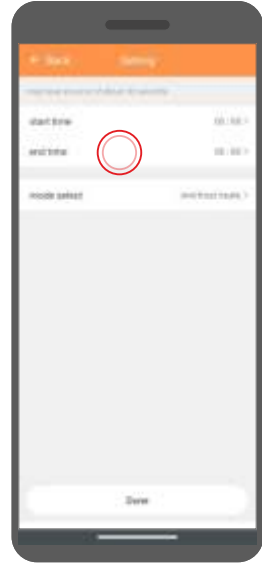

6. Click End time.



7. Set the end time for the given time block and confirm by clicking Confirm.

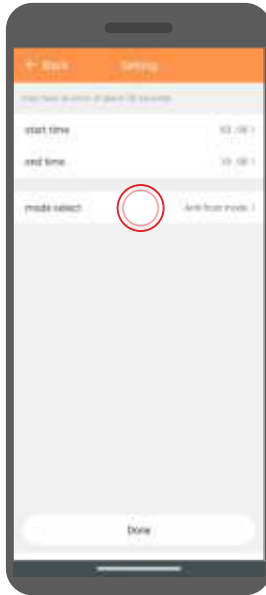

8. Click Mode Select.



9. Select a program to run during the previously selected hours.

Similarly, set the blocks for the rest of the day and then for the rest of the week.

MAINTENANCE AND STORAGE

Maintenance

1. Before maintenance, make sure the heater has cooled down sufficiently and has been disconnected from the power supply.
2. Use a vacuum cleaner to clean the air inlets and outlets.
3. Clean the housing of the device with a damp cloth, then wipe it with a dry cloth.
4. Never immerse the heater in water or allow water to enter the device.

Storage

1. Before storing the device, make sure the heater has cooled down and is clean.
2. If you do not intend to use the heater for a long time, put it together with the manual in the original packaging and store it in a dry, well-ventilated place.
3. Do not place any heavy objects on the package with the heater. This may damage the device.

ENVIRONMENTAL PROTECTION AND RECYCLING

INFORMATION ABOUT WASTE ELECTRICAL AND ELECTRONIC EQUIPMENT

We hereby would like to inform you that the main purpose of European regulations and the Act of September 11, 2015 on waste electrical and electronic equipment is to reduce the amount of waste arising from the equipment, to ensure an appropriate level of collection, reuse and recycling of spent equipment, and to increase public awareness of its harmfulness to the natural environment at every stage of the use of electrical and electronic equipment.

Therefore, it should be pointed out that households play a key role in contributing to re-use and recovery, including recycling of waste equipment. User of equipment intended for households is obliged to hand over the waste of electronics that are no longer usable to an authorised collector. However, you should remember that products belonging to the group of electrical or electronic equipment should be disposed of by an authorised person to their collection points.

You can return spent device to the shop where you will also buy a new one. The CCR REEWEEE recycling organisation, which we have signed a contract with, will pick it up.



ATTENTION! THE DEVICE MUST NOT BE DISPOSED IN HOUSEHOLD WASTE.

This crossed-out wheeled bin symbol indicates that the product must not be disposed of with household waste across EU. The used product must be recycled in order to prevent possible damage to the environment or health. In accordance with applicable law, non-usable powered by electricity devices should be collected separately, in specially designated locations, in order to process and reuse them, on the basis of the applicable environmental standards (WEEE Directive 2012/19/EU).

TECHNICAL SPECIFICATION

Model	EWE+ 1000 Wi-Fi	EWE+ 1500 Wi-Fi	EWE+ 2000 Wi-Fi	EWE+ 2500 Wi-Fi
Voltage	~230V / 50Hz			
Power	1000 W	1500 W	2000 W	2500 W
IP Rating	IP24			
Protection class	I			
Weight	4,5 kg	5,5 kg	6,5 kg	7,5 kg
Dimensions: (W x H x D)				
- with feet	51 x 51,5 x 26 cm	67,5 x 51,5 x 26 cm	84 x 51,5 x 26 cm	100 x 51,5 x 26 cm
- without feet	51 x 43,5 x 8 cm	67,5 x 43,5 x 8 cm	84 x 43,5 x 8 cm	100 x 43,5 x 8 cm

Data and product information in accordance with Directive 2009/125/EC.

PL - Information requirements for electric local space heaters.

Model ID:		EWE+ 1000 Wi-Fi	EWE+ 1500 Wi-Fi	EWE+ 2000 Wi-Fi	EWE+ 2500 Wi-Fi
Heat output:					
Nominal heat output	P_{nom}, kW	1,0	1,5	2,0	2,5
Minimum heat output (indicative)	P_{min}, kW	1,0	1,5	2,0	2,5
Maximum constant heat output	P_{max}, kW	1,0	1,5	2,0	2,5
Consumption of electricity for own needs					
At nominal heat output	e_{lmax}, kW	N/D	N/D	N/D	N/D
At minimum heat output	e_{lmin}, kW	N/D	N/D	N/D	N/D
In standby mode	e_{lSB}, kW	0,0004	0,0004	0,0004	0,0004
Type of heat output/temperature control in the room		electronic room temperature control with a weekly controller			
Other adjustment options		room temperature control with open window detection			
Contact details		WARMTEC Sp. z o.o. , Al. Jana Pawła II, 27 00-867 Warszawa			

Beschreibung der Symbole

Die in dieser Anleitung verwendeten Symbole sollen Ihre Aufmerksamkeit auf mögliche Gefahren lenken. Die Sicherheitssymbole und begleitenden Erklärungen müssen richtig verstanden werden. Warnungen an sich beseitigen keine Gefahren und können richtige Maßnahmen zur Unfallverhütung nicht ersetzen.



Dieses Symbol warnt oder informiert über eine Gefahr. Das Ignorieren dieser Warnung kann zu einem Unfall von Ihnen oder anderen führen. Befolgen Sie immer diese Anweisungen, um das Risiko von Verletzungen, Bränden oder Stromschlägen zu verringern.



Lesen Sie vor dem Gebrauch die Bedienungsanleitung.



Das Produkt entspricht den grundlegenden, in den Richtlinien der Europäischen Union enthaltenen Anforderungen.



Es ist verboten, das Produkt abzudecken. Es besteht Überhitzungs- und Brandgefahr.



Vorsicht, Verbrennungsgefahr.

INHALTSVERZEICHNIS

Sicherheitsregeln	56
Aufbau und Installation des Heizgeräts	58
Bedienfeld	62
Bedienung des Heizgeräts	64
Konfiguration und Bedienung über das Wi-Fi Netzwerk ..	67
Instandhaltung und Lagerung	77
Umweltschutz und Recycling	78
Technische Daten	79



www.warmtec.pl

Die neueste Version der Bedienungsanleitung ist verfügbar auf der Website www.warmtec.pl.

Vielen Dank, dass Sie sich für unser Produkt entschieden haben.
Machen Sie sich vor dem ersten Gebrauch mit der vorliegenden Bedienungsanleitung vertraut und bewahren Sie diese für zukünftige Zwecke auf.

SICHERHEITSHINWEISE

ACHTUNG!

Vor der Installation und dem Betrieb des Geräts sollten Sie sich mit der Bedienungsanleitung vertraut machen. Bewahren Sie diese auf, und wenn Sie das Heizgerät an jemand anderen weitergeben, geben Sie es zusammen mit der Anleitung weiter. Aufgrund der laufenden Arbeiten zur Verbesserung der Produktqualität können Änderungen am Design des Produkts vorgenommen werden, die nicht in diesem Handbuch enthalten sind, sich jedoch nicht nachteilig auf die Leistungsmerkmale des Produkts auswirken. Die neueste Version der Bedienungsanleitung, die eventuelle Änderungen berücksichtigt, ist verfügbar auf www.warmtec.pl.

- Öffnen Sie die Verpackung, entnehmen Sie das Heizgerät und prüfen Sie, ob das mitgelieferte Zubehör und das Heizgerät vollständig und unversehrt sind.

- Nachdem Sie das Gerät gemäß den Anweisungen installiert haben, schließen Sie das Heizgerät an die Stromversorgung an (der Stecker muss der Steckdose entsprechen). Anforderungen an Steckdose und Stromversorgung: ~230 V, Frequenz 50 Hz.

- Das Heizgerät ist für den Gebrauch in Innenräumen bestimmt. Verwenden Sie das Gerät nicht im Freien!

- Lassen Sie das Heizgerät während des Gebrauchs nicht unbeaufsichtigt. Heizgerät außerhalb der Reichweite von Kindern aufbewahren. Alle automatischen Geräteeinstellungen mit Vorsicht verwenden. Die Heizung könnte automatisch in Betrieb genommen werden, wenn sie unbeaufsichtigt gelassen wird.

- Halten Sie einen sicheren Abstand zu brennbaren und explosiven Materialien, um Brände und Explosionen zu vermeiden.

- Es ist strengstens verboten, Komponenten in das Gehäuse des Heizgeräts oder das Schutzgitter einzuführen. Dies kann einen Stromschlag verursachen.

- Berühren Sie nicht das Metallgehäuse, da dieses während des Betriebs heiß wird.

Halten Sie das Heizgerät von Kindern fern, um Verbrennungsgefahr zu vermeiden.

Warten Sie vor dem Ausschalten des Geräts einige Minuten, bis die Heizung abgekühlt ist, um es sicher in die Verpackung zu legen.

- Wenn Sie beabsichtigen, das Heizgerät längere Zeit nicht zu benutzen, ziehen Sie den Stecker aus der Steckdose.

- Stellen Sie vor dem Einschalten des Heizgeräts sicher, dass kein Element des Heizgeräts beschädigt ist. Bei Beschädigungen an Gehäuse, Strahler, Kabel oder Stecker

darf das Heizgerät nicht an die Stromversorgung angeschlossen werden.

- Ziehen Sie immer den Netzstecker, wenn Sie das Heizgerät bewegen oder reinigen.

Wenn Sie das Gerät vom Stromnetz trennen, schalten Sie zuerst die Heizung aus und ziehen Sie dann den Stecker. Ziehen Sie nicht am Netzkabel.

- Es ist strengstens verboten, das Heizgerät selbständig zu demontieren. Wenden Sie sich bei Schäden am Heizgerät an den WARMTEC-Service für Hilfe.

- Das Produkt ist für den Heimgebrauch bestimmt.
 - Nicht die heißen Oberflächen des Heizgeräts berühren, wenn das Gerät eingeschaltet oder vor Kurzem ausgeschaltet wurde - Verbrennungsgefahr.
 - Kinder unter 8 Jahren dürfen das Gerät nicht benutzen. Das Gerät darf von Kindern ab 8 Jahren und Personen mit eingeschränkten körperlichen, sensorischen oder geistigen Fähigkeiten sowie von Personen mit Unerfahrenheit und Unkenntnis benutzt werden, wenn sie beaufsichtigt werden oder zum sicheren Umgang mit dem Gerät unterwiesen wurden und die damit verbundenen Risiken verstehen. Kinder sollten nicht mit dem Gerät spielen. Reinigung und Wartung des Geräts dürfen nicht von Kindern durchgeführt werden.
 - Teilen Sie die Steckdose nicht mit anderen Elektrogeräten. Es besteht Brandgefahr durch Überlastung.
 - **ACHTUNG!** Das Heizgerät DARF NICHT abgedeckt werden und die Lüftungsöffnungen im Gitter der Heizung DÜRFEN NICHT blockiert werden.
 - Das Heizgerät darf nicht direkt unter der Steckdose aufgestellt werden.
 - Wenn das Netzkabel beschädigt ist, muss es vom Hersteller, seinem Kundendienst oder einer ähnlich qualifizierten Person ersetzt werden, um Gefahren zu vermeiden.
 - Vermeiden Sie die Verwendung eines Verlängerungskabels, da dieses überhitzen und einen Brand verursachen kann.
 - Stellen Sie das Heizgerät niemals an einem Ort auf, an dem es in eine Badewanne oder einen anderen Wasserbehälter fallen könnte. Verwenden Sie dieses Heizgerät nicht in unmittelbarer Nähe einer Badewanne, Dusche oder eines Schwimbeckens. Bitte beachten Sie, dass elektrische Geräte mit Schutzart IP24 ausschließlich in der Zone 3 – (60 cm vom Dusch- bzw. Badewannenrand entfernt) installiert werden dürfen.
 - Kinder im Alter unter 3 Jahren sind vom Gerät fernzuhalten, es sei denn, sie sind unter ständiger Aufsicht.
 - **ACHTUNG!** Einige Teile dieses Produkts können sehr heiß werden und Verbrennungen verursachen. Es sollte besonders auf Kinder und Personen, die spezieller Pflege bedürfen, geachtet werden.
 - Dieses Heizgerät wurde mit keinem Gerät zur Kontrolle der Raumtemperatur ausgestattet. Verwenden Sie dieses Heizgerät nicht in kleinen Räumen, in denen sich Personen aufhalten, die den Raum nicht selbständig verlassen können, es sei denn, sie werden beaufsichtigt.
- Das Gerät entspricht der RED-Funkrichtlinie (2014/53/EU). Sendeleistung: weniger als 20 dBm, und der Frequenzbereich beträgt: 2400–2483,5 MHz. Die Konformitätserklärung ist unter der folgenden Internetadresse verfügbar: www.warmtec.pl/deklaracje

AUFBAU UND INSTALLATION DES HEIZGERÄTS

Aufbau des Geräts

1. Anzeige- und Bedienfeld
2. Luftaustritte
3. Vorderes Gehäuse
4. Hinteres Gehäuse
5. Füße

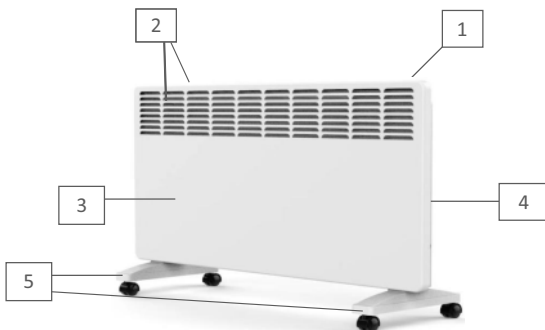

ACHTUNG! Das Heizgerät darf erst eingeschaltet werden, wenn die Füße angebracht sind oder das Gerät an der Wand montiert ist.

Montage der Füße

1. Entnehmen Sie das Gerät und alle Zubehörteile aus der Originalverpackung.
2. Legen Sie das Heizgerät kopfüber auf eine weiche Unterlage.
3. Befestigen Sie die Füße mit Schrauben und einem Schraubendreher am Heizgerät.

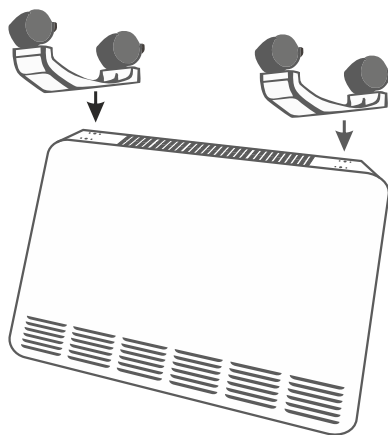

Wandmontage

Demontage der Halterung vom Heizgerät

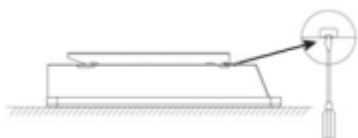

1. Legen Sie das Heizgerät mit der Vorderseite nach unten ab. Öffnen Sie das Schloss der Halterungsclammer

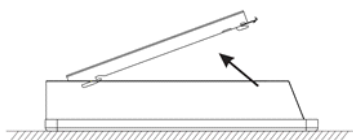

3. Heben Sie die Halterung an.



2. Drücken Sie die Halterung in Pfeilrichtung heraus.

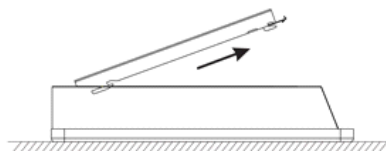

4. Ziehen Sie die Halterung heraus.

Montage der Halterung an der Wand



Stellen Sie sicher, dass sich keine Kabel oder Rohre in der Wand befinden, bevor Sie in die Wand bohren.

Markieren Sie die Löcher gemäß den unten angegebenen Maßen für Ihr Heizkörpermodell an der Wand. Bohren Sie Löcher und stecken Sie Spreizdübel aus Kunststoff in die Löcher. Montieren Sie die Wandhalterung mit den mitgelieferten Schrauben.

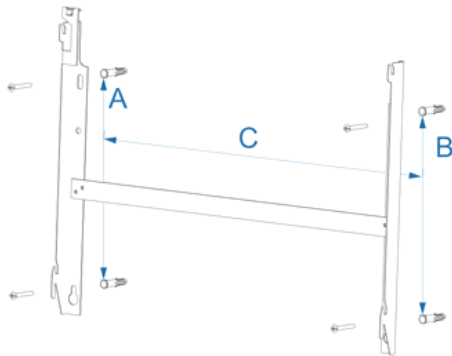

Entfernung	EWE+ 1000 Wi-Fi	EWE+ 1500 Wi-Fi	EWE+ 2000 Wi-Fi	EWE+ 2500 Wi-Fi
A	218 mm	218 mm	218 mm	218 mm
B	218 mm	218 mm	218 mm	218 mm
C	130 mm	291,5 mm	402 mm	562,5 mm

Montage des Heizgeräts an der Halterung

Neigen Sie das Heizgerät so, dass die unteren Löcher mit der P1-Halterung ausgerichtet sind, und platzieren Sie es mit den unteren Löchern auf der Halterung. Kippen Sie dann den oberen Teil des Heizgeräts, bis die Löcher in die Halterung P2 einrasten, senken Sie das Heizgerät ab und befestigen Sie den Verriegelungshaken am Heizgerät.

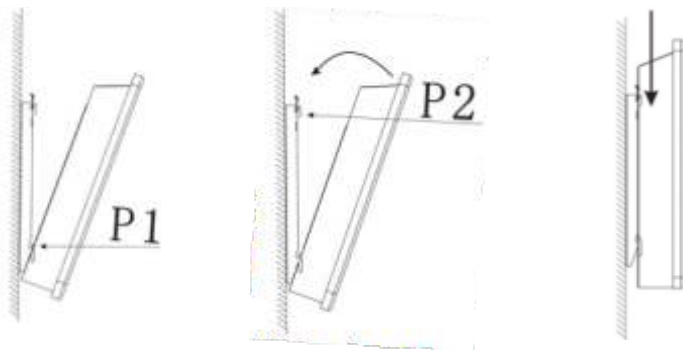





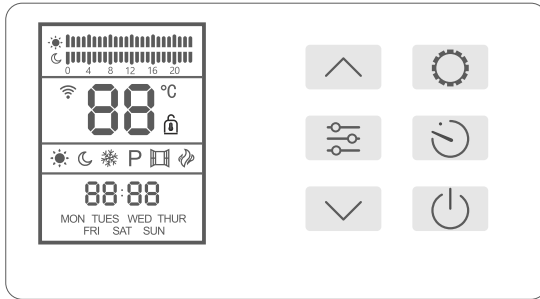

Stellen Sie sicher, dass die Befestigungsschrauben fest angezogen sind, um sicherzustellen, dass das Heizgerät sicher an der Wand befestigt ist.

BEDIENFELD



Anzeige + Bedienfeld

Opis przycisków

-  Taste erhöhen, Ändern der Uhrzeit auf der Zeitachse, der das Programm zugeordnet wird
-  Taste zum Aufruf der Einstellungen des programmierbaren Modus
-  Taste Modusänderung, Aktivierung der Offenes-FensterFunktion
-  Taste für Zeiteinstellungen
- im manuellen Modus:
Einstellen der Zeit bis zum Ausschalten der Heizung
- im programmierbaren Modus:
Tages- und Zeiteinstellung
-  Abwärts-Taste, Aktivieren des Bereitschaftsmodus für die Verbindung mit dem Wi-Fi-Netzwerk, Ändern der Zeit auf der Zeitleiste, der das Programm zugeordnet ist
-  Ein-/Aus-Taste

Beschreibung der Symbole auf dem Display

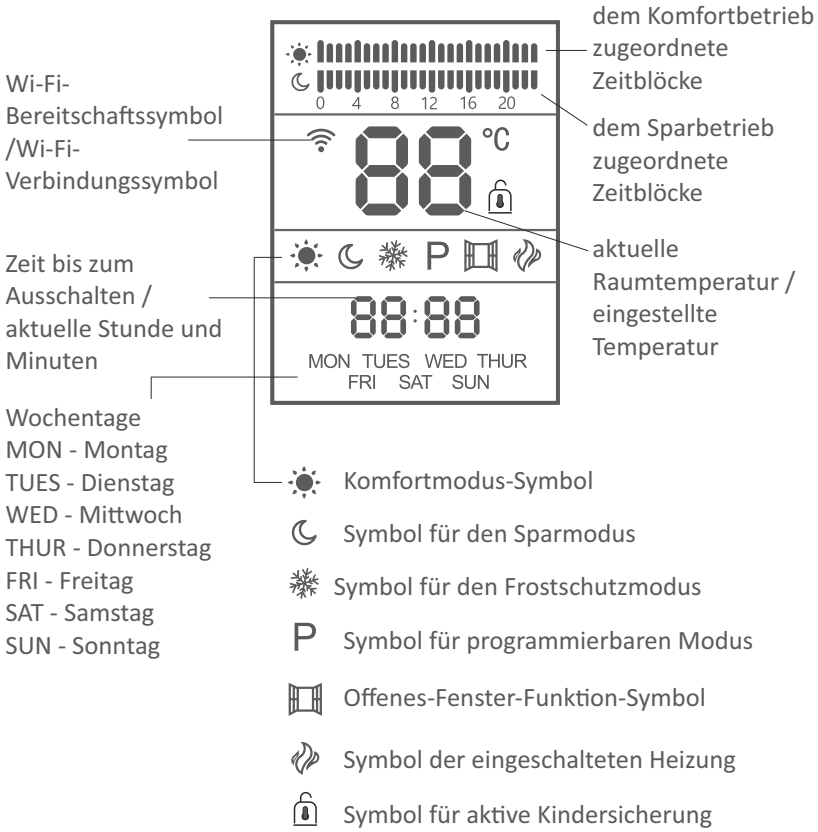











BEDIENUNG DES HEIZGERÄTS

Ein-/Ausschalten des Heizgeräts

Drücken Sie die Taste  um die Empfindlichkeit einzugeben. Drücken Sie dieselbe Taste erneut, um die Heizung auszuschalten.

Uhrzeit und Wochentag einstellen





Stellen Sie Uhrzeit und Wochentag ein, bevor Sie das Heizgerät verwenden. Um mit der Einstellung der Uhrzeit zu beginnen, rufen Sie den programmierbaren Modus auf, indem Sie die Taste  drücken bis der programmierbare Modus aktiviert wird (Buchstabe P auf dem Display). Drücken Sie dann die Taste  und der Wochentag blinkt auf dem Bildschirm. Mit den Tasten   uellen Tag einstellen. Drücken Sie dann die Taste  und stellen Sie mit den Tasten  /  die Zeit ein. Ein weiteres Drücken der Taste  aktiviert die Minuteneinstellung, die Sie mit den Tasten   dern können. Bestätigen Sie die Einstellungen durch Drücken der Taste .

Betriebsarten der Heizung

Die EWE+ Heizung hat zwei Modi: manuell und programmierbar. Der manuelle Modus ist in drei Varianten verfügbar:

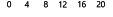

- Komfort - das Gerät beheizt den Raum entsprechend der eingestellten Temperatur,
- Spar - der Heizkörper heizt den Raum auf eine um 3 °C niedrigere Temperatur als in der Komfortvariante,
- Frostschutz - die Heizung lässt die Temperatur im Raum nicht unter 5 °C fallen.

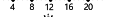
Drücken Sie die Taste , um den manuellen Modus zu starten:

- Komfort  
0 4 8 12 16 20
- Spar  
0 4 8 12 16 20
- Frostschutz  
0 4 8 12 16 20





oder programmierbarer Modus (Buchstabe P auf dem Display)

Temperatureinstellung

Die auf dem Display angezeigte Standardtemperatur ist die Raumtemperatur. Mithilfe der Tasten   nen Sie die Heiztemperatur einstellen. Der Temperatur-Einstellbereich beträgt 12-42 °C im Sparmodus und 15 °C-45 °C im Komfortmodus. Bei der Frostschutzvariante kann die Temperatur nicht verändert werden.







ACHTUNG! Wenn Sie die Temperatur in der Komfortvariante ändern, wird automatisch die Temperatur in der Sparvariante geändert, die immer 3 °C niedriger ist als die Temperatur in der Komfortvariante. Und umgekehrt, wenn Sie die Temperatur in der Sparvariante ändern, wird die Temperatur in der Komfortvariante automatisch geändert.



Timer

Drücken Sie die Taste , um den ausgewählten manuellen Modus (Komfort, Spar, Frostschutz) auszuführen. Drücken Sie dann die Taste  und stellen Sie mit den Tasten   und  die Zeit ein, bis der Modus ausgeschaltet wird (sog. Timer).

Bestätigen Sie die Einstellung mit der Taste . Nach Ablauf der eingestellten Zeit schaltet sich die Heizung aus. Wenn Sie den Timer nicht einstellen und 00:00 lassen,

Einstellung des programmierbaren Modus

Drücken Sie die Taste , um den programmierbaren Modus zu starten (P.), und drücken Sie anschließend die Taste . Auf dem Display beginnt das Symbol des programmierbaren Modus (Buchstabe P) zu blinken. Wählen Sie mithilfe der Taste  aus, welche Temperatur (Komfort, Spar, Frostschutz) Sie der jeweiligen Uhrzeit zuteilen möchten. Mithilfe der Tasten  /  können Sie die Uhrzeit auswählen, der Sie die jeweilige Temperatur zuordnen. Wenn Sie bereits allen Uhrzeiten des jeweiligen Tages eine Temperatur zugeordnet haben, drücken Sie die Taste , um die Temperaturen dem nächsten Tag zuzuordnen. Jedes Programm hat eine entsprechende Bezeichnung auf der Zeitachse:

- Komfort - 
- Spar - 
- Frostschutz - 



Beispielprogrammierung von Wochentagen

Montag

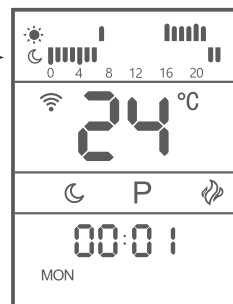
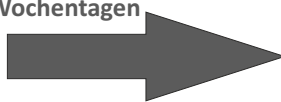



- 0:00 - 6:59 Sparmodus
- 7:00 - 7:59 Komfortmodus
- 8:00 - 15:59 Frostschutzmodus
- 16:00-21:59 Komfortmodus
- 22:00-23:59 Sparmodus



Kindersicherung

Drücken und halten Sie die Taste  gedrückt, um die Kindersicherung zu aktivieren. Drücken und halten Sie die Taste  gedrückt, um die Kindersicherung auszuschalten. Die Funktion ist sowohl im Standby-Modus als auch bei eingeschaltetem Heizgerät möglich.

Offenes-Fenster-Funktion

Drücken und halten Sie die Taste  gedrückt, um die Offenes-Fenster-Funktion zu aktivieren. Die Bestätigung für die Inbetriebnahme der Funktion ist die Anzeige des Symbols  auf dem Display des Geräts. Um die Offenes-Fenster-Funktion auszuschalten, drücken und halten Sie die Taste  gedrückt. Die Offenes-Fenster-Funktion beruht darauf, dass wenn die Temperatur im Raum innerhalb von 20 Minuten um 5 °C sinkt, das Heizgerät das Heizen unterbricht, und auf dem Display das Symbol zu blinken beginnt: . Um den Betrieb des Heizgeräts wiederherzustellen, drücken und halten Sie die Taste  gedrückt. Nach einer Weile hört das Symbol für offenes Fenster auf zu blinken und die Heizung arbeitet in dem Modus, wie vor der Aktivierung der Funktion.

Aktivierung des Bereitschaftsmodus für die Verbindung mit dem Wi-Fi-Netzwerk

Die Verbindung des Heizgeräts mit der mobilen Anwendung über Wi-Fi ist möglich, wenn der Bereitschaftsmodus für die Verbindung mit dem Wi-Fi-Netzwerk aktiv ist.

Überhitzungsschutz

Das Heizgerät ist mit einer Sicherheitsvorrichtung ausgestattet, die das Heizgerät bei Überhitzung abschaltet. Wenn diese ausgelöst hat, schalten Sie die Heizung aus, stecken das Gerät aus und lassen Sie es vollständig abkühlen. Prüfen Sie, ob die Lufteinlässe oder -auslässe nicht blockiert sind, und versuchen Sie dann, die Heizung neu zu starten.

Wenn das Heizgerät nicht funktioniert oder die Sicherheitsvorrichtung es erneut

Neigungssensor

Das Gerät ist mit einem Neigungssensor ausgestattet, der sich auf der Leiterplatte befindet. Wenn das Heizgerät um etwa 15 Grad geneigt wird, schaltet sich die Stromversorgung automatisch aus.

Aktivierung der Heizung

Wenn die am Heizgerät eingestellte Temperatur um 1 °C niedriger als die im Raum herrschende Temperatur, wird die Heizung gestartet, und auf dem Display erscheint das Symbol .

KONFIGURATION UND BEDIENUNG ÜBER DAS WI-FI

Download und Installation der Anwendung

Die Warmtec EWE+ Wi-Fi-Konvektorheizung kann neben der einfachen Steuerung über die Tasten auf dem Bedienfeld auch über die Tuya Smart-Anwendung bedient werden, die auf einem Smartphone oder Tablet installiert werden kann.

Sie können die Anwendung herunterladen, indem Sie die folgenden QR-Codes scannen. Wählen Sie je nach Betriebssystem Ihres Telefons / Tablets das richtige aus oder suchen Sie auf der Google Play- oder AppStore-Plattform nach „Tuya Smart“.



Starten Sie nach dem Herunterladen und Installieren die Anwendung. Wenn Sie kein Konto bei Tuya Smart haben, können Sie dieses erstellen, indem Sie auf Erstellen eines neuen Kontos klicken (Bildschirmfoto 1). Sie können die Anwendung auch ohne Registrierung nutzen. Es reicht, auf Versuche es jetzt zu klicken. Bitte beachten Sie, dass einige Funktionen im nicht registrierten Nutzungsmodus möglicherweise nicht verfügbar sind.

Die Registrierung kann per E-Mail erfolgen. Das Gerät ermittelt automatisch Ihr Land, Sie können dies aber bei Bedarf ändern. Geben Sie Ihre E-Mail-Adresse ein und klicken Sie auf die Taste „Verifizierungscode abrufen“ (Bildschirmfoto 2).



Bildschirmfoto 1

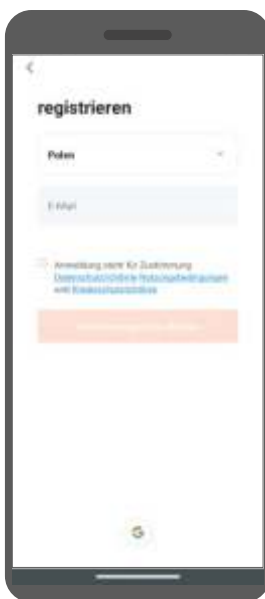

Bildschirmfoto 2

ACHTUNG! Aufgrund kontinuierlicher Weiterentwicklung und Aktualisierungen können einige Befehle in neueren Versionen der Anwendung, das Erscheinungsbild des Steuerbildschirms und die Bedienung einiger Tasten zur Bedienung des Heizgeräts geringfügig von den Angaben in diesem Handbuch abweichen. Die neueste Version der Bedienungsanleitung, die eventuelle Änderungen berücksichtigt, ist verfügbar auf www.warmtec.pl.

Ein Aktivierungslink wird an die angegebene E-Mail-Adresse gesendet. Geben Sie den Bestätigungscode ein (Bildschirmfoto 3) zur Bestätigung ein, erstellen Sie dann ein Passwort und klicken Sie auf „Fertigstellung“ (Bildschirmfoto 4). Nach erfolgreicher Registrierung werden Sie automatisch bei der Anwendung angemeldet.



Bildschirmfoto 3



Bildschirmfoto 4

Nach der Anmeldung erscheint auf dem Bildschirm des Geräts ein Menü, auf dem Sie das Gerät zur Anwendung hinzufügen können. Um eine Heizung hinzuzufügen, wählen Sie „Gerät hinzufügen“ oder die Schaltfläche „+“ in der oberen rechten Ecke.

Wählen Sie auf der linken Seite des Bildschirms den Gerätetyp (Kleines Haushaltsgerät) und dann das Heizgerät (Wi-Fi).



Bildschirmfoto 5



Bildschirmfoto 6

ACHTUNG! Um das Heizgerät zur Anwendung hinzuzufügen, muss es im Bereitschaftsmodus für die Verbindung mit dem Wi-Fi-Netz laufen. Es stehen zwei Wi-Fi-Bereitschaftsmodi zur Auswahl: schnell blinkender Wi-Fi-Symbolmodus (EZ Mode) und langsam blinkender Wi-Fi-Symbolmodus (AP Mode). Um das Heizgerät im EZ Mode zu betreiben, halten Sie die Abwärtstaste auf dem Bedienfeld gedrückt. Das Wi-Fi-Symbol blinkt auf dem Display. Wenn es schnell blinkt, können Sie eine Verbindung im EZ Mode herstellen. Wenn es langsam blinkt, drücken Sie erneut die Abwärts-Taste und halten Sie diese gedrückt. Wenn Sie keine Verbindung herstellen können, versuchen Sie es erneut oder versuchen Sie, eine Verbindung im AP Mode herzustellen. Sie können das Heizgerät vom CF Mode in den AP Mode umschalten, indem Sie die Abwärts-Taste gedrückt halten. Die Aktivierung dieses Modus wird durch das langsam blinkende Wi-Fi-Symbol auf dem Display bestätigt.

Im nächsten Schritt wählen Sie ein Wi-Fi-Netzwerk aus und geben das Passwort dafür ein. Klicken Sie auf Weiter.

ACHTUNG! Achten Sie darauf, das Passwort für Ihr Wi-Fi-Netzwerk korrekt einzugeben. Andernfalls ist es nicht möglich, das Heizgerät mit der Anwendung zu verbinden.

Drücken Sie die Taste „Bestätigen Sie, dass die Anzeige blinkt“. Dann Wählen Sie den Indikatorstatus aus (die Art und Weise wie die Symbole blinken) :

Blinken Sie langsam (für AP-Modus - langsam blinkendes Symbol)
Schnell blinken (gilt für den Modus EZ – schnell blinkendes Symbol)

Wenn Sie die Verbindung im AP Mode wählen, müssen Sie die Netzwerkquelle auf Ihrem Gerät auf Smart Life XXXX oder SL-XXXX ändern.



Bildschirmfoto 7



Bildschirmfoto 8



Bildschirmfoto 9

Bei IOS-Geräten kann der Zeigerauswahlschritt anders aussehen. Dann reicht es aus, sicherzustellen, dass die entsprechenden Symbole für den jeweiligen Standby-Modus auf dem Display des Controllers blinken und dass der entsprechende Modus in der Anwendung ausgewählt wurde. Denken Sie auch an die Auswahl des entsprechenden Modus in der Anwendung auf Android-Geräten.

Nach Auswahl und Bestätigung des Bereitschaftsmodus für die Verbindung wird versucht, die Anwendung mit dem Gerät zu verbinden.

Nach erfolgreicher Verbindung des Heizgeräts mit dem Wi-Fi Netzwerk erscheint auf dem Anwendungsbildschirm eine Meldung über die erfolgreiche Verbindung mit dem Wi-Fi Netzwerk. Sie können den Standardgerätenamen ändern.

Sobald der Vorgang zum Hinzufügen des Heizgeräts zur Anwendung abgeschlossen ist, klicken Sie auf Fertigstellung.

Danach erscheint die Bedienoberfläche des Heizgeräts auf dem Bildschirm des Mobilgeräts.

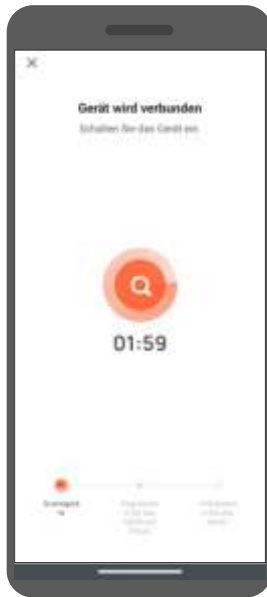

Bildschirmfoto 10



Bildschirmfoto 11

Bedienoberfläche des Heizgeräts

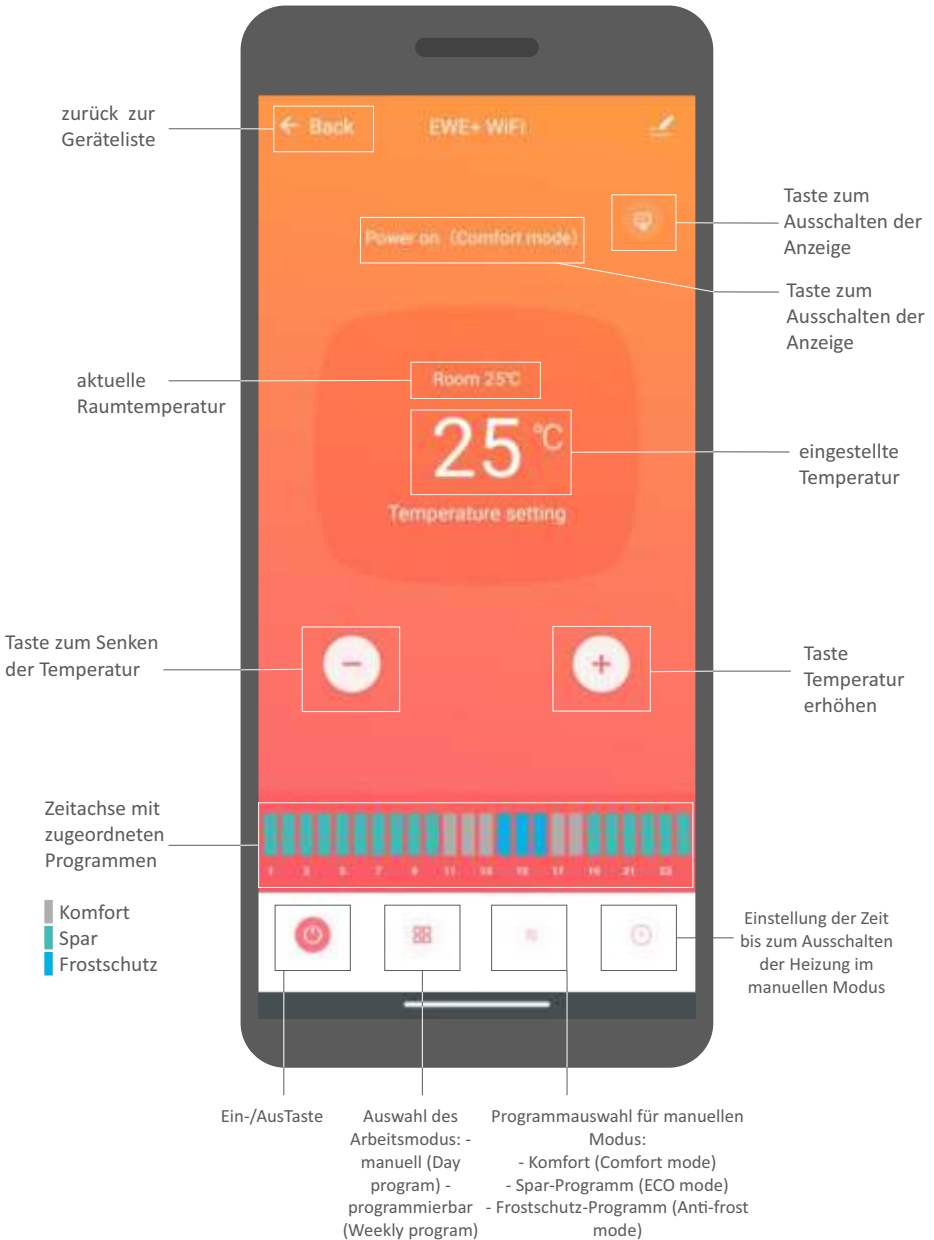

Inbetriebnahme und Einstellung des programmierbaren Modus

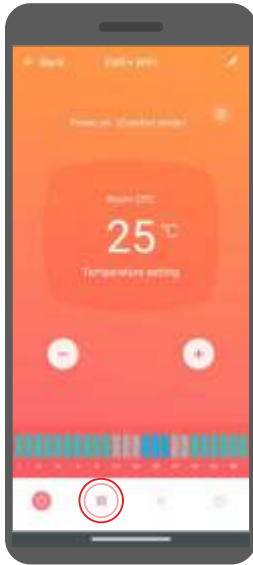

1. Auswahltaste für Betriebsmodus drücken.

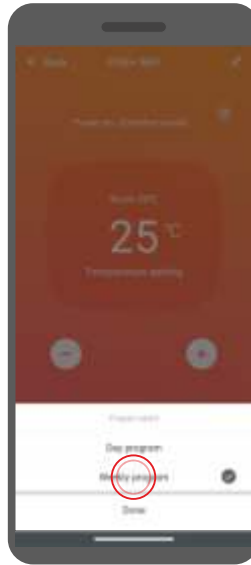

2. Programmierbaren Modus wählen (weekly program).



3. Einen der Zeitblöcke anklicken.



4. Klicken Sie auf Start time.



5. Legen Sie die Startzeit für den angegebenen Zeitblock fest und bestätigen Sie diese, indem Sie auf Confirm klicken.



6. Klicken Sie auf End time.



7. Zeit für Betriebsende des jeweiligen Zeitblocks einstellen und bestätigen, indem Sie Confirm klicken.

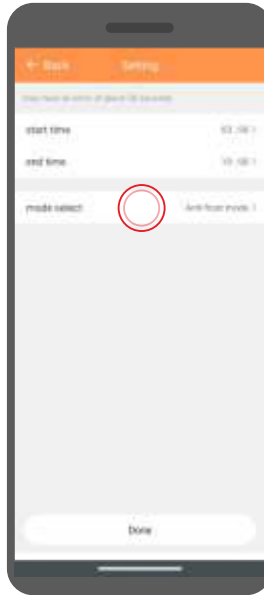

8. Mode Select klicken.



9. Programm auswählen, das in den zuvor ausgewählten Stunden arbeiten soll.

Auf ähnliche Weise Blöcke für den restlichen Tag und anschließend für die restlichen Wochentage einstellen.

INSTANDHALTUNG UND LAGERUNG

Instandhaltung

1. Stellen Sie vor Wartungsarbeiten am Gerät sicher, dass das Heizgerät ausreichend abgekühlt und von der Stromversorgung getrennt ist.
2. Verwenden Sie einen Staubsauger, um die Luftein- und -auslässe zu reinigen.
3. Reinigen Sie das Gehäuse des Geräts mit einem feuchten Tuch und wischen Sie es anschließend mit einem trockenen Tuch ab.
4. Tauchen Sie das Heizgerät niemals in Wasser und lassen Sie kein Wasser in das Gerät eindringen.

Aufbewahrung

1. Bevor Sie das Gerät lagern, vergewissern Sie sich, dass die Heizung abgekühlt und sauber ist.
2. Wenn Sie das Heizgerät längere Zeit nicht benutzen, verpacken Sie es zusammen mit der Anleitung in der Originalverpackung und lagern Sie es an einem trockenen, gut belüfteten Ort.
3. Stellen Sie keine schweren Gegenstände auf die Verpackung mit dem Heizgerät. Das kann Schäden am Gerät verursachen.

UMWELTSCHUTZ UND RECYCLING

INFORMATION ÜBER ELEKTRO- UND ELEKTRONIK-ALTGERÄTE

Wir informieren Sie hiermit darüber, dass das Hauptziel der europäischen Verordnungen und des Gesetzes vom 11. September 2015 über Elektro- und Elektronik-Altgeräte darin besteht, die Menge des von Geräten erzeugten Abfalls zu reduzieren, ein angemessenes Maß an Sammlung, Verwertung und Recycling von Altgeräten sicherzustellen, sowie in der Sensibilisierung der Öffentlichkeit für die Umweltschädlichkeit in jeder Phase der Verwendung von Elektro- und Elektronikgeräten.

Daher sollte darauf hingewiesen werden, dass Haushalte eine Schlüsselrolle bei der Wiederverwendung und Verwertung, einschließlich des Recyclings von Altgeräten, spielen. Der Benutzer von Geräten, die für den Haushalt bestimmt sind, ist verpflichtet, diese nach Gebrauch einer Elektro- und Elektronik-AltgeräteSammelstelle zu übergeben. Es sollte jedoch daran erinnert werden, dass Produkte, die zur Gruppe der Elektro- oder Elektronikgeräte gehören, bei autorisierten Sammelstellen abgegeben werden sollten.

Sie können das gebrauchte Gerät an den Händler zurückgeben, bei dem Sie ein neues kaufen. Die Abholung erfolgt durch die Rückgewinnungsorganisation CCR REEWE, mit der wir einen Vertrag zur Rücknahme von Altgeräten abgeschlossen haben.



ACHTUNG! DAS GERÄT DARF NICHT IM HAUSMÜLL ENTSORGT WERDEN.

Diese Kennzeichnung bedeutet, dass das Produkt EU-weit nicht mit dem Hausmüll entsorgt werden darf. Um möglichen Umwelt- oder Gesundheitsschäden vorzubeugen, recyceln Sie bitte das verbrauchte Produkt. Gemäß geltendem Recht müssen unbrauchbare Elektrogeräte getrennt an speziell dafür vorgesehenen Orten gesammelt werden, zwecks ihrer Behandlung und Wiederverwertung, gemäß den geltenden Umweltschutznormen (WEEE-Richtlinie 2012/19/EU).

TECHNISCHE DATEN

Modell	EWE+ 1000 Wi-Fi	EWE+ 1500 Wi-Fi	EWE+ 2000 Wi-Fi	EWE+ 2500 Wi-Fi
Spannung	~230V / 50Hz			
Leistung	1000 W	1500 W	2000 W	2500 W
Schutzart	IP24			
Schutzart	I			
Gerätengewicht	4,5 kg	5,5 kg	6,5 kg	7,5 kg
Maße des Heizgeräts: (Breite x Höhe x Tiefe)				
- auf Füßen	51 x 51,5 x 26 cm	67,5 x 51,5 x 26 cm	84 x 51,5 x 26 cm	100 x 51,5 x 26 cm
- ohne Füße	51 x 43,5 x 8 cm	67,5 x 43,5 x 8 cm	84 x 43,5 x 8 cm	100 x 43,5 x 8 cm

Produktdaten und Informationen gemäß Richtlinie 2009/125/EG.

PL - Informationsanforderungen für elektrische Einzelraumheizgeräte.

Modellkennung:	EWE+ 1000 Wi-Fi	EWE+ 1500 Wi-Fi	EWE+ 2000 Wi-Fi	EWE+ 2500 Wi-Fi	
Wärmeleistung:					
Nennwärmeleistung	$P_{nom, kW}$	1,0	1,5	2,0	2,5
Mindestwärmeleistung (ca.)	$P_{min, kW}$	1,0	1,5	2,0	2,5
Maximale konstante Wärmeleistung	$P_{max, kW}$	1,0	1,5	2,0	2,5
Stromverbrauch für Eigenbedarf					
Bei Nennwärmeleistung	$e_{lmax, kW}$	N/D	N/D	N/D	N/D
Bei minimaler Heizleistung	$e_{lmin, kW}$	N/D	N/D	N/D	N/D
Im Standby-Modus	$e_{lSB, kW}$	0,0004	0,0004	0,0004	0,0004
Art. der Heizleistung/Raumtemperaturregelung	elektronische Raumtemperaturregelung mit Wochenschaltuhr				
Weitere Einstellmöglichkeiten	Raumtemperaturregelung mit Offenes-Fenster-Erkennung				
Adressdaten	WARMTEC Sp. z o.o. , Al. Jana Pawła II, 27 00-867 Warszawa				

Popis symbolů

Symbole použité v této příručce mají upozornit na možná nebezpečí. Bezpečnostním symbolům a doprovodným vysvětlivkám je třeba správně porozumět. Výstrahy samy o sobě neodstraňují nebezpečí a nemohou nahradit správná opatření k zabránění nehodám.



Tento symbol vás varuje nebo informuje o nebezpečí. Ignorování tohoto upozornění může mít za následek nehodu vás nebo jiných osob. Abyste snížili riziko zranění, požáru nebo úrazu elektrickým proudem, vždy dodržujte uvedené pokyny.



Před použitím si přečtěte návod k použití.



Výrobek splňuje základní požadavky obsažené ve směrnici Evropské unie.



Zakrývání výrobku je zakázáno. Hrozí nebezpečí přehřátí a požáru.



Pozor, nebezpečí popálení.

OBSAH STRÁNEK

Bezpečnostní pokyny	4
Konstrukce a instalace ohřívače	6
Ovládací panel	10
Obsluha ohřívače	12
Nastavení připojení / WiFi ovládání	15
Údržba a skladování	25
Ochrana životního prostředí a recyklace	26
Technické údaje	27



www.warmtec.pl

Nejnovější verze příručky je k dispozici na adrese www.warmtec.pl

Děkujeme, že jste si vybrali náš produkt.
Před prvním použitím si prosím přečtěte tuto příručku
a uschovejte ji pro budoucí použití.

BEZPEČNOSTNÍ POKYNY

POZOR!

Před instalací a provozem spotřebiče si přečtěte návod k obsluze. Uchovejte jej a v případě, že ohřívač předáte jiné osobě, předejte přístroj i s návodem. Vzhledem k probíhajícím pracím na zlepšování kvality výrobku mohou být v konstrukci výrobku provedeny změny, které nejsou uvedeny v tomto návodu, ale které nemají vliv na výkon výrobku. Nejnovější verze návodu včetně všech změn je k dispozici na adrese www.warmtec.pl.

- Otevřete obal, vyjměte ohřívač a zkontrolujte, zda je dodané příslušenství a ohřívač kompletní a neporušený.
- Po instalaci přístroje podle návodu připojte ohřívač k elektrické síti (zástrčka musí být shodná s elektrickou zásuvkou). Požadavky na zásuvku a napájecí zdroj: ~230 V, frekvence 50 Hz.
- Ohřívač je určen pro vnitřní použití. Nepoužívejte jej ve venkovním prostředí!
- Nenechávejte ohřívač během používání bez dozoru. Ohřívač uchovávejte mimo dosah dětí. Všechna automatická nastavení přístroje používejte s opatrností. Může dojít k automatickému provozu ohřívače ponechaného bez dozoru.
- Dodržujte bezpečnou vzdálenost od hořlavých a výbušných materiálů, aby nedošlo k požáru nebo výbuchu.
- Je přísně zakázáno vkládat předměty do krytu ohřívače a ochranné mřížky. Může to mít za následek úraz elektrickým proudem.
- Nedotýkejte se kovového krytu, protože se během provozu zahřívá. Ohřívač uchovávejte mimo dosah dětí, abyste zabránili nebezpečí opaření. Před vypnutím ohřívače vyčkejte několik minut, než ohřívač vychladne, abyste jej mohli bezpečně uložit zpět do obalu.
- Pokud ohřívač nebudete delší dobu používat, odpojte jej ze zásuvky.
- Před zapnutím ohřívače se ujistěte, že žádná jeho část není poškozena. Pokud je poškozen kryt, ohřívač, kabel nebo zástrčka, nesmí být ohřívač připojen k elektrické síti.
- Při přemísťování nebo čištění ohřívače vždy odpojte zástrčku od elektrické sítě. Při odpojování spotřebiče od elektrické sítě nejprve vypněte ohřívač a poté odpojte zástrčku. Za napájecí kabel netahejte.
- Je přísně zakázáno, abyste ohřívač sami odšroubovávali. V případě poškození ohřívače se obraťte na servisní oddělení společnosti WARMTEC, které vám pomůže.

- Výrobek je určen pro domácí použití.
- Nedotýkejte se povrchu ohřívače, pokud je spotřebič zapnutý nebo byl nedávno vypnutý - hrozí nebezpečí popálení.
- Spotřebič nesmí používat děti mladší 8 let. Spotřebič mohou používat děti od 8 let a osoby s omezenými fyzickými, smyslovými nebo duševními schopnostmi, jakož i osoby nezkušené a neznalé, pokud jsou pod dozorem nebo byly poučeny o bezpečném používání spotřebiče a rozumí souvisejícím rizikům. Děti by si se spotřebičem neměly hrát. Čištění a údržbu spotřebiče nesmí provádět děti.
- Zásuvku nesdílejte s jinými elektrickými spotřebiči. V důsledku nadměrného zatížení hrozí nebezpečí požáru.
- POZOR, nezakrývejte topné těleso ani nezakrývejte větrací otvory v mřížkách topného tělesa.
- Ohřívač nesmí být umístěn přímo pod elektrickou zásuvkou.
- Pokud je napájecí kabel poškozen, musí být vyměněn výrobcem, jeho servisním zástupcem nebo podobně kvalifikovanou osobou, aby se předešlo nebezpečí.
- Nepoužívejte prodlužovací kabel, protože se může přehřát a způsobit požár.
- Ohřívač nikdy neumísťujte na místa, kde by mohl spadnout do vany nebo jiné nádoby s vodou. Nepoužívejte tento ohřívač v bezprostřední blízkosti vany, sprchy nebo bazénu. Upozorňujeme, že elektrické spotřebiče s krytím IP24 mohou být instalovány pouze v zóně 3 - (60 cm od okraje sprchy nebo okraje vany).
- Děti mladší 3 let udržujte mimo dosah spotřebiče, pokud nejsou pod stálým dohledem.
- UPOZORNĚNÍ: Některé části tohoto výrobku mohou být velmi horké a způsobit popáleniny. Zvláštní pozornost je třeba věnovat dětem a osobám vyžadujícím zvláštní péči.
- Tento ohřívač není vybaven zařízením pro kontrolu teploty v místnosti. Nepoužívejte tento ohřívač v malých místnostech s osobami, které nemohou samy opustit místnost, pokud nejsou pod dohledem.
- Zařízení vyhovuje směrnici RED radio (2014/53/EU). Vysílací výkon: méně než 20 dBm a rádiový frekvenční rozsah: 2400-2483,5 MHz. Prohlášení o shodě je k dispozici na následující internetové adrese: www.warmtec.pl/deklaracje

KONSTRUKCE A INSTALACE OHŘÍVAČE

Konstrukce zařízení

1. Displej a ovládací panel
2. Výstupy vzduchu
3. Přední kryt
4. Zadní kryt
5. Nožičky

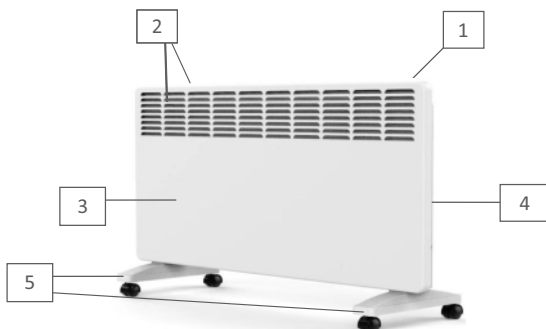

POZOR! Nespouštějte ohřívač, dokud nejsou namontovány nožičky nebo dokud není namontován na stěnu.

Montáž nožiček

1. Vyjměte jednotku a veškeré příslušenství z výrobního obalu.
2. Položte ohřívač na měkký povrch spodní částí nahoru.
3. Připevněte nožičky k ohřívači pomocí šroubů a šroubováku.

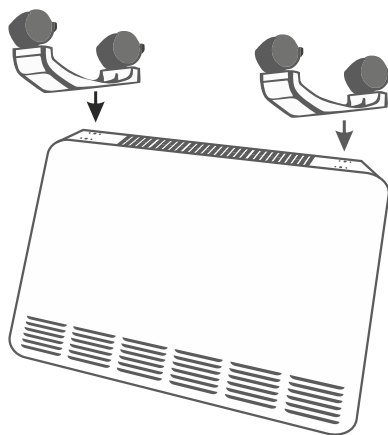

Montáž na zed'

Demontáž držáku z chladiče

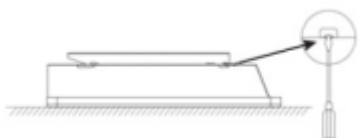

1. Položte topné těleso lícem dolů.
Otevřete zámek držáku.



2. Vysuňte držák ve směru šipky.

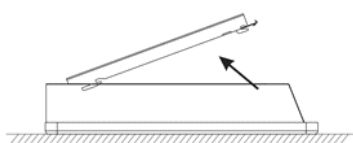

3. Zvedněte držák.

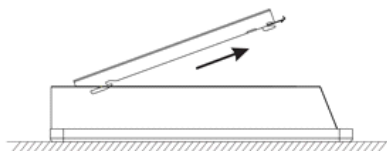

4. Vytáhněte držák.

Montáž držáku na stěnu



Před vrtáním do zdi se ujistěte, že ve zdi nejsou žádné kabely nebo trubky.

Označte si místa otvorů na stěně podle rozměrů uvedených níže pro váš model radiátoru. Vyrvejte otvory a vložte do nich plastové hmoždinky. Namontujte nástěnný držák pomocí dodaných šroubů.

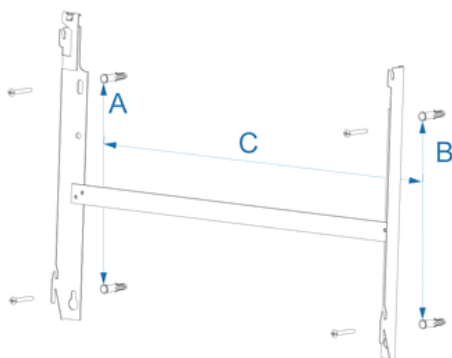

Vzdálenost	EWE+ 1000 Wi-Fi	EWE+ 1500 Wi-Fi	EWE+ 2000 Wi-Fi	EWE+ 2500 Wi-Fi
A	218 mm	218 mm	218 mm	218 mm
B	218 mm	218 mm	218 mm	218 mm
C	130 mm	291,5 mm	402 mm	562,5 mm

Montáž chladiče na držák

Nakloňte chladič tak, aby spodní otvory byly v jedné rovině s držákem P1, a připevněte spodní otvory k držáku. Poté naklopte horní část chladiče tak, aby otvory zasahovaly do držáku P2, spusťte chladič dolů a upevněte zajišťovací sponu na chladiči.







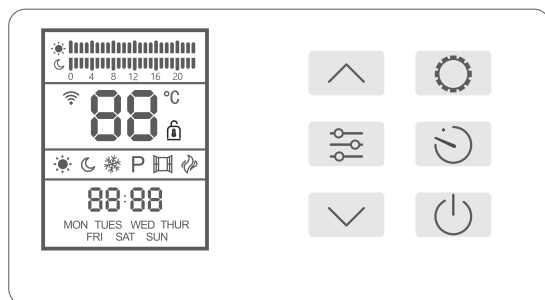

Ujistěte se, že jsou upevňovací šrouby pevně dotaženy, aby bylo zajištěno bezpečné připevnění ohřívače ke stěně.

OVLÁDACÍ PANEL



displej + ovládací panel

Popis tlačítek

- | | | | |
|-------------------------------------------------------------------------------------|------------------------------------------------------------------------------------------------------------------|-------------------------------------------------------------------------------------|--------------------------------------------------------------------------------------------------------------------------------------|
|  | Tlačítko zvýšení, změna času na časové ose, ke kterému je program přiřazen |  | tlačítko pro aktivaci nastavení programovatelného režimu |
|  | tlačítko změny režimu, aktivace funkce otevřeného okna |  | tlačítko pro nastavení času
- v manuálním režimu: nastavení času vypnutí ohřívače
- v programovém režimu: nastavení dne a času |
|  | tlačítko snížení, aktivace pohotovostního režimu Wi-Fi, změna času na časové ose, ke kterému je přiřazen program |  | tlačítko zapnutí/vypnutí |

Popis symbolů na displeji

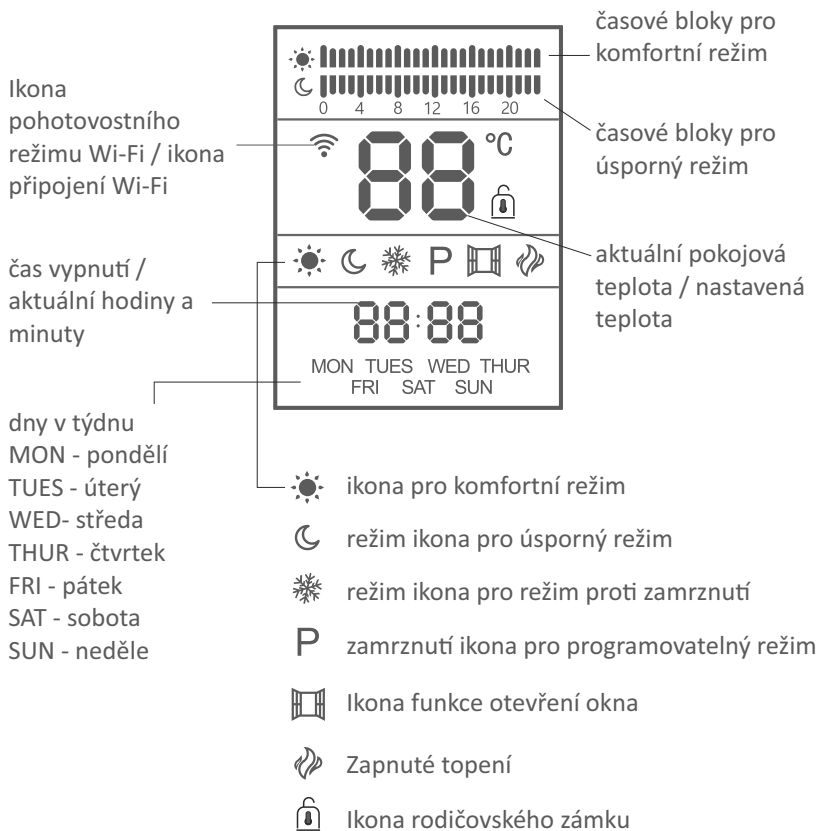









PROVOZ OHŘÍVAČE

Zapínání a vypínání ohříváče

Ohříváč zapnete stisknutím tlačítka  opětovným stisknutím téhož tlačítka ohříváč vypnete.

Nastavení času a dne v týdnu

Před použitím ohříváče je třeba nastavit čas a den v týdnu. Chcete-li začít nastavovat čas, spusťte programovatelný režim stisknutím tlačítka , dokud se programovatelný režim neaktivuje (písmeno P na displeji). Poté stisknete tlačítko  na displeji začne blikat den v týdnu. Pomocí tlačítek  /  nastavte aktuální den. Poté stisknete tlačítko  a pomocí tlačítek   nastavte čas. Opětovným stisknutím tlačítka  začnete nastavovat minuty, které budete měnit pomocí tlačítek .

Provozní režimy ohříváče

Ohříváč EWE+ má dva režimy: manuální a programovatelný. Manuální režim je k dispozici ve třech variantách:



- comfort - topení vytápí místnost podle nastavené teploty,
- úsporný - ohříváč vytápí místnost na teplotu o 3 °C nižší, než je teplota nastavená ve variantě komfort,
- antifreeze - topení nedovolí, aby teplota v místnosti klesla pod 5 °C.

Stisknutím tlačítka spustíte  manuální režim:

- komfort 
- economy 
- proti zamrznutí 







nebo programový režim (písmeno P na displeji).

Nastavení teploty







Výchozí teplota zobrazená na displeji je pokojová teplota. Pomocí tlačítka  /  můžete nastavit teplotu vytápění. Rozsah nastavené teploty je 12-42 °C v úsporném režimu a 15-45 °C v komfortním režimu. Ve variantě proti zamrznutí nelze teplotu měnit.



POZNÁMKA: Pokud změníte teplotu v komfortní variantě, automaticky se změní teplota v úsporné variantě, která je vždy o 3 °C nižší než teplota v komfortní variantě. A naopak, pokud změníte teplotu v úsporné variantě, automaticky se změní teplota v komfortní variantě.

Časovač

Stisknutím tlačítka  pustíte zvolený manuální režim (komfortní, úsporný, proti zamrznutí). Poté stiskněte tlačítko  a pomocí tlačítek  /  i  nastavte dobu do vypnutí režimu (tzv. časovač). Nastavení potvrďte tlačítkem . Po uplynutí nastaveného času se topení vypne. Pokud časovač nenastavíte a necháte jej na 00:00, bude ohřívač pracovat ve zvoleném režimu nepřetržitě.

Nastavení programovatelného režimu

Stisknutím tlačítka  spusťte programovatelný režim (P) a poté stiskněte tlačítko . Na displeji přístroje začne blikat ikona programovatelného režimu (písmeno P). Tlačítkem /berte teplotu (komfortní, úsporná, proti zamrznutí), kterou chcete přiřadit k hodině. Pomocí tlačítek  /  vyberte hodinu, ke které teplotu přiřadíte. Jakmile přiřadíte teplotu ke všem hodinám dne, stiskněte tlačítko  pro přiřazení teplot k dalšímu dni. Každý program má na časové ose odpovídající indikaci:

- pohodlný - 
- úsporné - 
- proti zamrznutí - 

Příklad programování pro všední den

Pondělí

0:00 - 6:59 ekonomický režim

7:00 - 7:59 komfortní režim



8:00 - 15:59 režim proti zamrznutí

16:00-21:59 komfortní režim

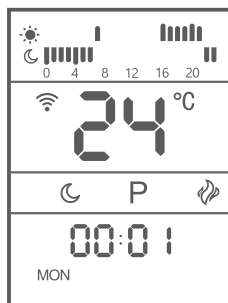



22:00-23:59 úsporný režim





Rodičovský zámek

Stisknutím a podržením tlačítka  ružete rodičovský zámek. Stisknutím a podržením  rodičovský zámek deaktivujete. Funkce funguje v pohotovostním režimu i při zapnutém ohřívači.

Funkce otevření okna

Stisknutím a podržením tlačítka  aktivujete funkci otevřeného okna. Potvrzením, že je funkce aktivována, je ikona  zobrazená na displeji přístroje. Pro deaktivaci funkce otevřeného okna stiskněte a podržte tlačítko . Právní funkce otevřeného okna je založeno na tom, že pokud teplota v místnosti klesne o 5 °C během 20 minut, ohřívač přestane topit a na displeji začne blikat ikona . Po obnovení provozu ohřívače stiskněte a podržte tlačítko . Po chvíli přestane ikona otevřeného okna blikat a topení bude pracovat v režimu před aktivací funkce.

Aktivace pohotovostního režimu Wi-Fi

Připojení ohřívače k mobilní aplikaci prostřednictvím Wi-Fi je možné, když je aktivován pohotovostní režim Wi-Fi. To je potvrzeno blikající ikonou  na displeji zařízení. Chcete-li aktivovat pohotovostní režim Wi-Fi, stiskněte a podržte tlačítko . Po přibližně 5 sekundách se na displeji zobrazí blikající ikona . Více informací o připojení k síti Wi-Fi naleznete v kapitole KONFIGURACE A PROVOZOVÁNÍ WIFI.

Ochrana proti přehřátí

Ohřívač je vybaven bezpečnostním zařízením, které v případě přehřátí ohřívač vypne. Pokud se spustí, vypněte ohřívač, odpojte přístroj od sítě a nechte jej zcela vychladnout. Zkontrolujte, zda nejsou zablokovány přívody nebo odvody vzduchu, a poté se pokuste ohřívač znovu spustit.

Pokud ohřívač nefunguje nebo jej bezpečnostní zařízení opět vypne, vraťte ohřívač do servisního střediska ke kontrole a případné opravě.

Snímač náklonu

Jednotka je vybavena čidlem náklonu umístěným na desce plošných spojů. Pokud se ohřívač nakloní přibližně o 15 stupňů, automaticky se vypne napájení.

Aktivace ohřívače

Pokud je nastavená teplota na ohřívači o 1 °C vyšší než teplota v místnosti, ohřívač se aktivuje a na displeji se zobrazí ikona .

NASTAVENÍ PŘIPOJENÍ / OVLÁDÁNÍ WIFI

Stažení a instalace aplikace

Konvektorové topení Warmtec EWE+ Wi-Fi lze kromě obvyklého ovládání pomocí tlačítek na ovládacím panelu ovládat také pomocí aplikace Tuya Smart, kterou lze nainstalovat do chytrého telefonu nebo tabletu.

Aplikaci si můžete stáhnout naskenováním níže uvedených QR kódů. Vyberte ten správný v závislosti na operačním systému vašeho telefonu/tabletu nebo vyhledejte "Tuya Smart" na Google Play nebo AppStore.



Po stažení a instalaci aplikaci spusťte. Pokud nemáte v aplikaci Tuya Smart nastavený účet, můžete si ho vytvořit kliknutím na tlačít o Registrovat (obrázek 1). Aplikaci můžete používat i bez registrace. Stačí kliknout na tlačítko Vyzkoušet. Upozorňujeme, že některé funkce v režimu používání bez registrace nemusí být dostupné.

Registraci lze provést prostřednictvím e-mailu. Příklad automaticky učí vaši zemi, i když ji můžete v případě potřeby změnit. Zadejte svou e-mailovou adresu a klikněte na možnost Přijmout ověřovací kód (snímek obrazovky 2).



snímek obrazovky 1



snímek obrazovky 2

POZNÁMKA: Vzhledem k neustálému vývoji a aktualizacím se mohou některé příkazy v novějších verzích aplikace, vzhled ovládací obrazovky a ovládání některých tlačítek používaných k ovládání ohříváče mírně lišit od příkazů uvedených v tomto návodu. Nejnovější verze příručky je vždy k dispozici na adrese www.warmtec.pl.

Na zadanou e-mailovou adresu bude zaslán ověřovací kód. Pro ověření zadejte obdržený kód (snímek obrazovky 3), poté vytvořte heslo a klikněte na tlačítko Dokončeno (snímek obrazovky 4). Po úspěšné registraci budete automaticky přihlášení do aplikace.



snímek obrazovky 3



snímek obrazovky 4

Po přihlášení se na obrazovce zařízení zobrazí nabídka, ve které můžete do aplikace přidat zařízení. Chcete-li přidat ohřívač, vyberte možnost "Přidat zařízení" nebo tlačítko "+" v pravém horním rohu.

Na levé straně obrazovky vyberte typ zařízení (malá zařízení) a poté ohřívač (Wi-Fi).



Snímek obrazovky 5



Snímek obrazovky 6

POZNÁMKA! Chcete-li přidat ohřívač do aplikace, musí být spuštěn v pohotovostním režimu připojení Wi-Fi. Na výběr jsou dva pohotovostní režimy připojení Wi-Fi: režim rychle blikající ikony Wi-Fi (režim EZ) a režim pomalu blikající ikony Wi-Fi (režim AP). Chcete-li na ohřívači aktivovat režim EZ, stiskněte a podržte tlačítko redukce na ovládacím panelu. Na displeji začne blikat ikona Wi-Fi. Pokud bliká rychle, můžete pokračovat v připojení v režimu EZ Mode. Pokud bliká pomalu, znovu stiskněte a podržte tlačítko snížení. Pokud se vám připojení nepodaří, zkuste to znovu nebo se zkuste připojit v režimu AP. Stisknutím a podržením tlačítka snížení můžete na radiátoru přepnout z režimu CF do režimu AP. Potvrzením, že je tento režim aktivován, je pomalu blikající ikona Wi-Fi na displeji.

Dalším krokem je výběr sítě Wi-Fi (musí být 2,4 GHz) a zadání jejího hesla. Klepněte na tlačítko Další.

POZNÁMKA: Nezapomeňte správně zadat heslo sítě Wi-Fi. V opačném případě nebude možné ohřívač k aplikaci připojit.

Stiskněte tlačítko "The device is on and the LED is flashing or I heard a sound" (Zařízení je zapnuté a kontrolka LED bliká nebo jsem slyšel zvuk). Poté vyberte stav indikátoru (způsob, jakým blikají ikony na displeji):

Pomalou bliká (platí pro režim AP - pomalu blikající ikona)

Rychle bliká (platí pro režim EZ - rychle blikající ikona).

Pokud zvolíte připojení v režimu AP, musíte v zařízení změnit zdroj sítě na Smart Life- XXXX nebo SL-XXXX.

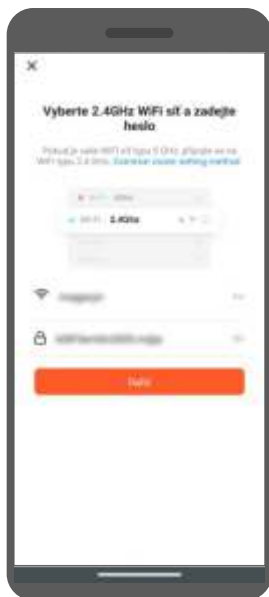

Snímek obrazovky 7



Snímek obrazovky 8



Snímek obrazovky 9

U zařízení se systémem IOS může krok výběru indikátoru vypadat jinak. Pak se jen ujistěte, že na displeji ovladače blikají příslušné ikony pro příslušný pohotovostní režim a že je v aplikaci vybrán správný režim. Výběr správného režimu v aplikaci by měl být zapamatován i na zařízeních se systémem Android.

Po výběru a potvrzení režimu připravenosti k připojení se aplikace pokusí připojit k zařízení.

Po úspěšném připojení ohříváče k síti Wi-Fi se na obrazovce aplikace zobrazí zpráva, že se ohříváč úspěšně připojil k síti Wi-Fi. Výchozí název zařízení můžete změnit. Po dokončení klepněte na tlačítko Dokončeno. Na obrazovce mobilního zařízení se poté zobrazí rozhraní pro ovládání ohříváče.

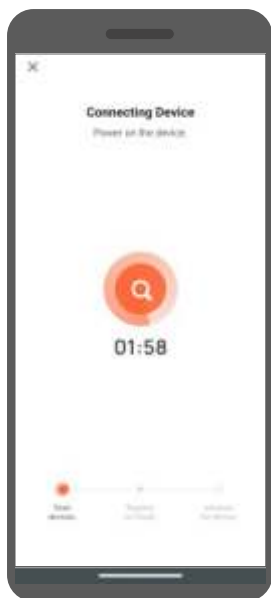

Snímek brazovky 10



Snímek obrazovky 11

Rozhraní pro ovládání ohřívače



Spuštění a nastavení programovatelného režimu

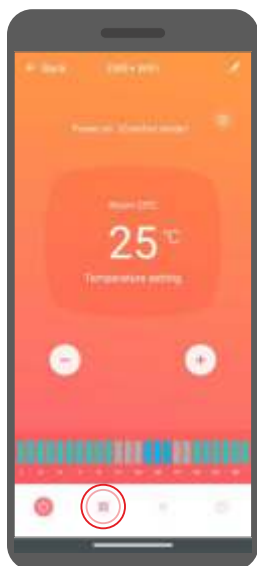

1. Stiskněte tlačítko pro výběr režim tlačítko.

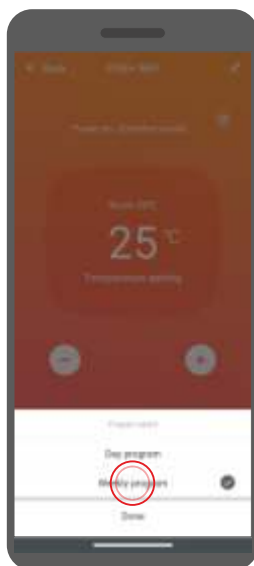

2. Zvolte týdenní programovatelný režim programu.



3. Klikněte na jeden z časových bloků.

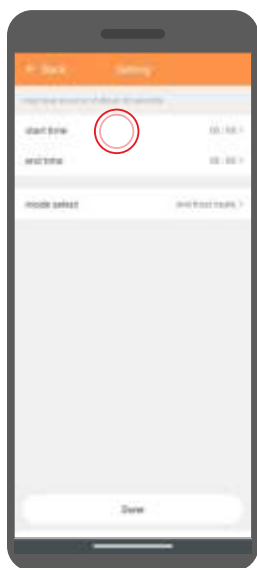

4. Klikněte na tlačítko Start time.



5. Nastavte čas začátku daného časového bloku a potvrďte jej tlačítkem kliknutím na tlačítko Potvrdit.

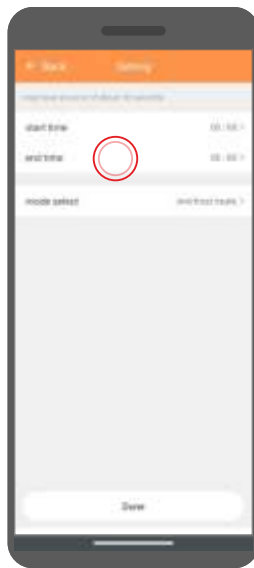

6. Klikněte na položku End time (Čas ukončení).



7. Nastavte čas ukončení příslušného časového bloku a potvrďte jej tlačítkem.

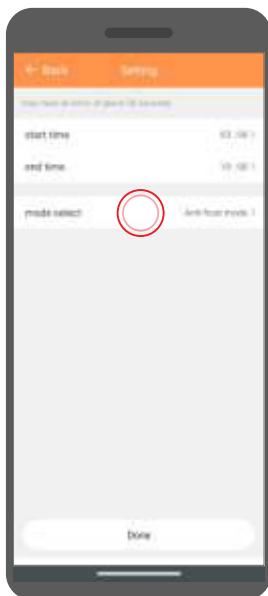

8. Klikněte na tlačítko.



9. Zvolte program, který chcete spustit během předem zvolené hodin.

Podobným způsobem nastavte bloky pro zbytek dne a poté pro ostatní dny v týdnu.

ÚDRŽBA A SKLADOVÁNÍ

Údržba

1. Před údržbou ohřívače se ujistěte, že ohřívač dostatečně vychladl a byl odpojen od napájení.
2. Přívody a výstupy vzduchu vyčistěte vysavačem.
3. Plášť jednotky očistěte vlhkým hadříkem a poté jej otřete suchým.
4. Ohřívač nikdy neponořujte do vody ani nedovolte, aby se do jednotky dostala voda.

Skladování

1. Před uskladněním jednotky se ujistěte, že ohřívač vychladl a je čistý.
2. Pokud ohřívač nebudete delší dobu používat, vložte jej spolu s návodem do originálního obalu a uložte jej na suchém, dobře větraném místě.
3. Na obal ohřívače nepokládejte žádné těžké předměty. Mohlo by to způsobit poškození přístroje.

OCHRANA ŽIVOTNÍHO PROSTŘEDÍ A RECYKLACE

INFORMACE O ODPADNÍCH ELEKTRICKÝCH A ELEKTRONICKÝCH ZAŘÍZENÍCH

Tímto vás informujeme, že hlavním cílem evropských předpisů a zákona ze dne 11. září 2015 o odpadních elektrických a elektronických zařízeních je snížit množství odpadu vznikajícího ze zařízení, zajistit odpovídající úroveň sběru, využití recyklace odpadních zařízení a zvýšit povědomí veřejnosti o jejich škodlivosti pro životní prostředí, a to v každé fázi používání elektrických a elektronických zařízení.

V tomto ohledu je třeba zdůraznit, že domácnosti hrají klíčovou roli při přispívání k opětovnému použití využití včetně recyklace odpadních zařízení. Uživatel zařízení určeného pro domácnosti je povinen po použití odevzdat použité elektrické a elektronické zařízení zpět do sběrně. Je však třeba mít na paměti, že výrobky patřící do skupiny elektrických nebo elektronických zařízení by měly být odevzdávány na autorizovaných sběrných místech.

Starý spotřebič můžete vrátit prodejci, u kterého jste zakoupili nový. Vyzvedne jej organizace REEWECE CCR Recovery Organisation, se kterou jsme uzavřeli smlouvu o zpětném odběru.



POZOR: SPOTŘEBIČ NESMÍ BÝT LIKVIDOVÁN SPOLEČNĚ S DOMOVNÍM ODPADEM.

Toto označení znamená, že výrobek nesmí být likvidován s domovním odpadem v celé EU. Aby se zabránilo případnému poškození životního prostředí nebo zdraví, musí být použitý výrobek recyklován. V souladu s platnými právními předpisy musí být nepoužitelné spotřebiče napájené ze sítě sbírány odděleně na speciálně určených místech ke zpracování a opětovnému použití na základě platných ekologických norem (směrnice 2012/19/EU o odpadních elektrických a elektronických zařízeních).

TECHNICKÉ SPECIFIKACE

Model	EWE+ 1000 Wi-Fi	EWE+ 1500 Wi-Fi	EWE+ 2000 Wi-Fi	EWE+ 2500 Wi-Fi
Napětí	~230V / 50Hz			
Výkon	1000 W	1500 W	2000 W	2500 W
Stupeň krytí	IP24			
Třída ochrany	I			
Hmotnost	4,5 kg	5,5 kg	6,5 kg	7,5 kg
Rozměry ohřívače: (š x v x h)				
- na nožičkách	51 x 51,5 x 26 cm	67,5 x 51,5 x 26 cm	84 x 51,5 x 26 cm	100 x 51,5 x 26 cm
- bez nožiček	51 x 43,5 x 8 cm	67,5 x 43,5 x 8 cm	84 x 43,5 x 8 cm	100 x 43,5 x 8 cm

Údaje a informace o výrobku podle směrnice 2009/125/ES.

EN - Požadavky na informace o elektrických ohřívačích.

Identifikátor modelu:	EWE+ 1000 Wi-Fi	EWE+ 1500 Wi-Fi	EWE+ 2000 Wi-Fi	EWE+ 2500 Wi-Fi
Tepelný výkon:				
Jmenovitý tepelný výkon $P_{nom, kW}$	1,0	1,5	2,0	2,5
Minimální tepelný výkon (orientační) $P_{min, kW}$	1,0	1,5	2,0	2,5
Maximální trvalý tepelný příkon $P_{max, kW}$	1,0	1,5	2,0	2,5
Spotřeba elektrické energie pro vlastní spotřebu				
Při jmenovitém tepelném výkonu $e_{lmax, kW}$	N/D	N/D	N/D	N/D
Při minimálním tepelném výkonu $e_{lmin, kW}$	N/D	N/D	N/D	N/D
V pohotovostním režimu $e_{lSB, kW}$	0,0004	0,0004	0,0004	0,0004
Typ tepelného výkonu/řízení teploty v místnosti	elektronická regulace teploty v místnosti s týdenním regulátorem			
Další možnosti regulace	regulace pokojové teploty s detekcí otevřeného okna			
Kontaktní údaje	WARMTEC Sp. z o.o. , Al. Jana Pawła II, 27 00-867 Warszawa			

POZNÁMKY

A series of 20 horizontal dashed lines providing space for notes.

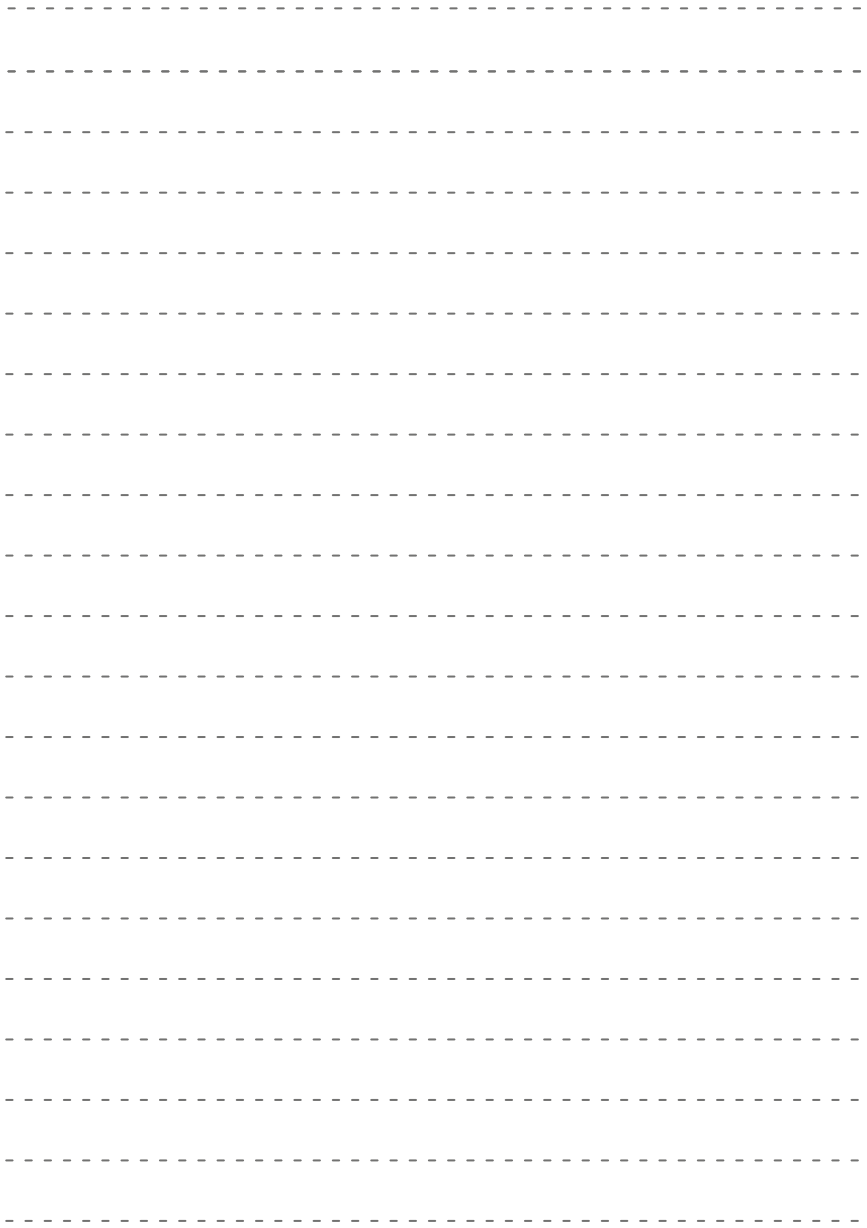



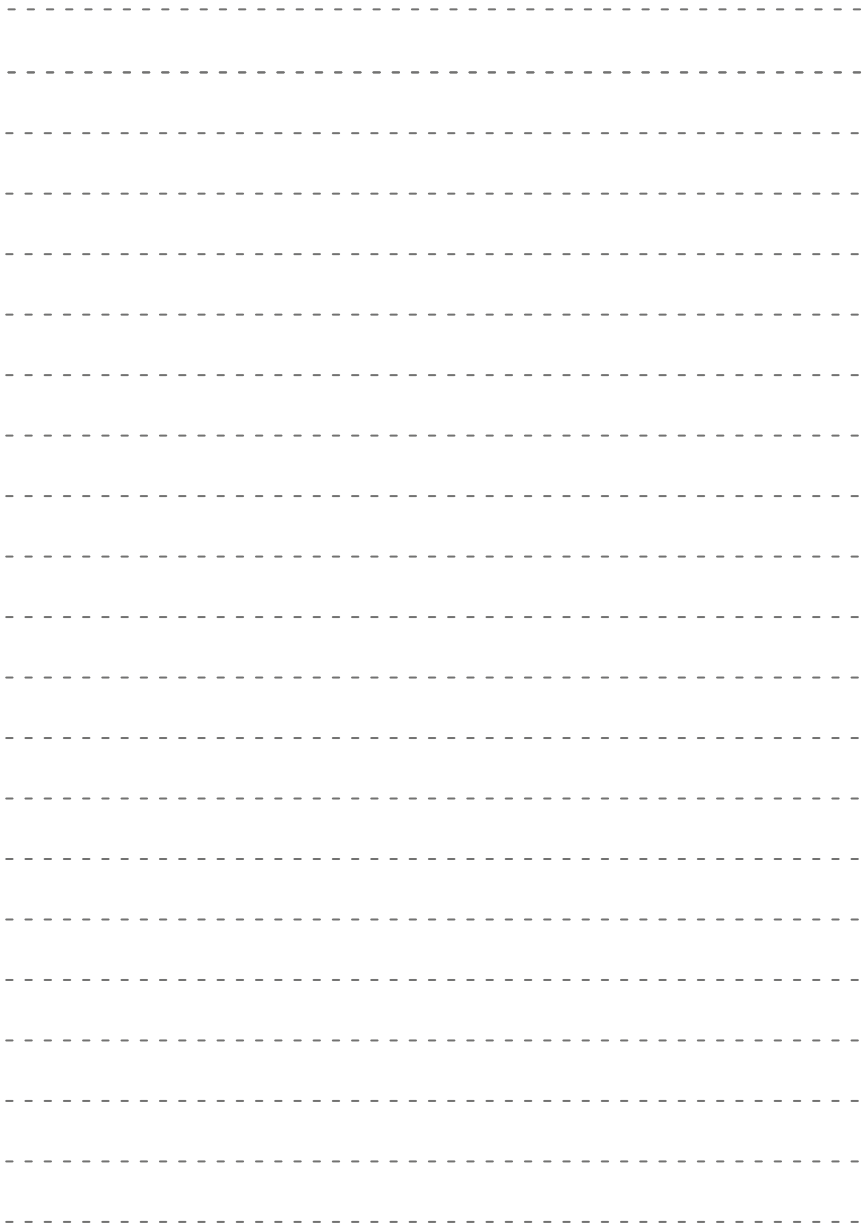



www.warmtec.pl



WARMTEC Sp. z o.o.
Al. Jana Pawła II 27
00-867 Warszawa
