

**Warmtec®**

## Instrukcja obsługi

PODTYNKOWY REGULATOR TEMPERATURY

# WRT31W

z Wi-Fi



v. 1.01

Dziękujemy za wybór naszego produktu.  
Przed pierwszym użyciem należy zapoznać się z niniejszą instrukcją,  
a następnie zachować ją na przyszłość.

## Zasady bezpieczeństwa

---

- Przeczytaj wszystkie informacje zawarte w tej instrukcji obsługi przed instalacją tego regulatora. Nieprzestrzeganie ich może doprowadzić do uszkodzenia urządzenia lub spowodować niebezpieczeństwo dla ludzi.
- Sprawdź specyfikację urządzenia podaną w instrukcjach i na produkcie, aby upewnić się, że produkt jest odpowiedni do twojego zastosowania.
- Instalację termostatu należy powierzyć wykwalifikowanemu elektrykowi z uprawnieniami w zakresie instalacji elektrycznych.
- Po zakończeniu instalacji sprawdź czy działanie urządzenia jest zgodne z instrukcją.

Urządzenie jest zgodne z dyrektywą radiową RED (2014/53/UE). Moc nadawania: poniżej 20 dBm, a zakres częstotliwości radiowych to: 2412 MHz-2472 MHz. Deklaracja zgodności jest dostępna pod następującym adresem internetowym: [www.warmtec.pl/deklaracje](http://www.warmtec.pl/deklaracje)



**Przed instalacją odłączyć zasilanie. Niebezpieczeństwo porażenia prądem, zwarcia lub uszkodzenia urządzenia. Zawsze zachowuj ostrożność i rozwagę podczas obsługi urządzenia.**

W związku z ciągle trwającymi pracami w celu poprawy jakości wyrobu, do projektu produktu mogą zostać wprowadzone zmiany, nieuwzględnione w niniejszej instrukcji, jednak nie pogarszające właściwości użytkowych produktu. Najnowsza wersja instrukcji, uwzględniająca ewentualne zmiany, dostępna na [www.warmtec.pl](http://www.warmtec.pl).

## Montaż i instalacja

---

Zamontować na wysokości około 1,5m od podłogi z dala od przeciągów lub źródeł ciepła takich jak kaloryfery, otwarte kominki lub miejsc gdzie pada bezpośrednio światło słoneczne.

Odbiornik zamontować w standardowej puszcze 60 mm lub w opcjonalnej obudowie natynkowej.

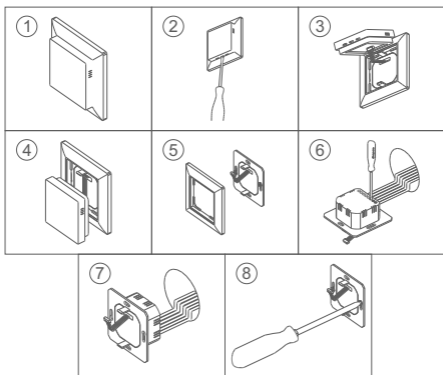

# Schemat podłączeniowy

## Schemat WRT-31W

Sterowanie ogrzewaniem podłogowym  
elektrycznym  
(kabel grzewczy, mata grzewcza)

- L** - zasilanie L (faza)
- N** - zasilanie N (neutral)
- N1 i L1** - zasilanie urządzenia grzewczego
- NTC** - podłogowy czujnik temperatury

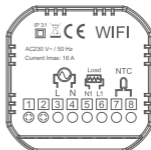

Kolejność podłączenia przewodów  
czujnika podłogowego jest dowolna

## Schemat WRT-31Wi

Sterowanie kurtynami powietrznymi,  
kotłami gazowymi oraz innymi  
urządzeniami wymagającymi sterowania za  
pomocą styku bezpotencjałowego

- L** - zasilanie L (faza)
- N** - zasilanie N (neutral)
- NTC** - podłogowy czujnik temperatury

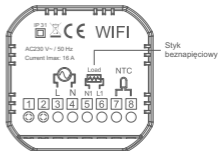

Styk bezpotencjałowy (maks. 16A)  
(styki bezpotencjałowe zwiernie)



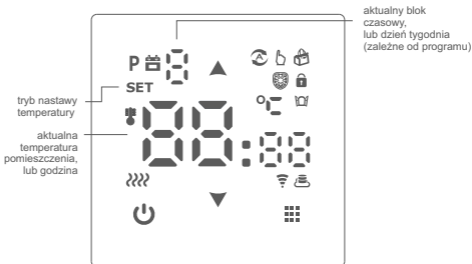

# Wyświetlacz i opis ikonek

## Wyświetlacz



## Opis pozostałych ikonek na wyświetlaczu urządzenia

- P** tryb programowalny
- A** tryb automatyczny
- b** tryb manualny
- cb** tymczasowy tryb manualny
- ~~~~** tryb ogrzewania (ikona znika jeśli ogrzewanie zostanie wyłączone)
- 📅** dni tygodnia i czas
- 📶** tryb gotowości do połączenia w trybie EZ
- 📶** tryb gotowości do połączenia w trybie AP
- 📶** połączenie z siecią Wi-Fi













-  blokada rodzicielska
-  funkcja przeciwzamarzaniowa
-  funkcja otwartego okna
-  tryb urlopowy

## Obsługa urządzenia

---

### Opis działania przycisków na panelu sterowania









Urządzenie po 3-5 sekundach bezczynności wchodzi w tryb czuwania. Aby pobudzić urządzenie, należy krótko nacisnąć dowolny z nw. przycisków



	<ol style="list-style-type: none"> <li>1. <b>ON / OFF</b> - Przycisk włącz / wyłącz.</li> <li>2. Naciśnięcie i przytrzymanie przez ok. 3 sekundy powoduje całkowite wyłączenie urządzenia</li> </ol>
 + 	<p>Naciśnij jednocześnie i przytrzymaj przyciski  i , aby uruchomić jeden z dwóch trybów gotowości połączenia z siecią Wi-Fi. Kolejne naciśnięcie i przytrzymanie przycisków  i  zmienia tryb gotowości.</p>
	<ol style="list-style-type: none"> <li>1. Przycisk zmniejsz.</li> <li>2. Naciśnij i przytrzymaj, aby zablokować lub odblokować.</li> </ol>
	<ol style="list-style-type: none"> <li>1. Przycisk zwiększ.</li> <li>2. Naciśnięcie i przytrzymanie przez ok. 5 sekund powoduje chwilowe wyświetlenie temperatury czujnika zewnętrznego.</li> <li>3. W trybie automatycznym za pomocą przycisków   możesz uruchomić i ustawić temperaturę dla tymczasowego trybu automatycznego.</li> </ol>
	<ol style="list-style-type: none"> <li>1. Naciśnij i przytrzymaj przez ok. 5 sekund, aby wejść do ustawień interfejsu</li> <li>2. Gdy urządzenie jest wyłączone, naciśnij i przytrzymaj przez ok. 5 sekund, aby uruchomić menu ustawień zaawansowanych</li> </ol>

## Ustawienie aktualnego czasu i dnia tygodnia

---

Programowanie ustawień aktualnego czasu i dnia tygodnia wykonujemy przy uruchomionym termostacie.

Naciśnij i przytrzymaj  przez 3-5 sekund. Gdy ekranie pojawi się tryb **01**, naciśnij . Korekty minut można wykonać za pomocą przycisków  . Aby potwierdzić naciśnij . Następnie ustaw godzinę za pomocą przycisków   i potwierdź .

Po ustawieniu godziny, w lewym górnym rogu zacznie migać numer odpowiadający dniu tygodnia. Za pomocą przycisków   ustaw aktualny dzień i potwierdź przyciskiem .

Po wykonaniu wszystkich czynności, urządzenie automatycznie zapisze wszystkie ustawienia i wyjdzie z ww. trybu.

## Tryb programowalny







---

Ten tryb pozwala na ustawienie w ciągu doby, 6 bloków czasowych. Dostępne są trzy konfiguracje tygodnia (programy):

- 5+2 (jednakowe ustawienia od poniedziałku do piątku, oddzielne na sobotę i niedzielę)
- 6+1 (jednakowe ustawienia od poniedziałku do soboty), oddzielne na niedzielę
- 7 (jednakowe ustawienia na wszystkie dni tygodnia)

Jeden z programów można ustawić w trybie zaawansowanym urządzenia (pozycja **C** - wybór programu ) lub za pomocą aplikacji Tuya (pozycja Program Type; instrukcje znajdują się w dalszej części)

## Ustawienie bloków czasowych

Włącz termostat, naciśnij i przytrzymaj przez 3-5 sekund przycisk . Na ekranie pojawi się tryb 01. Za pomocą przycisków ▲ ▼ wybierz tryb 02 i naciśnij . Na ekranie zaczną migać godziny. Będą to godziny uruchomienia pierwszego bloku czasowego. Za pomocą przycisków ▲ ▼ ustaw, preferowaną dla twoich potrzeb godzinę. Naciśnij , aby ustawić minuty. Kolejne naciśnięcie przycisku  przechodzi do ustawień ▲ ▼ temperatury dla danego bloku czasowego. Za pomocą przycisków ustaw temperaturę. Fabryczny zakres ustawień to: 5°C - 35°C. Po wyborze temperatury, naciśnij , aby ustawić godziny włączenia oraz temperaturę dla kolejnych bloków czasowych. Jeśli już ustawisz wszystkie bloki dla pierwszej części konfiguracji (5 dni / 6 dni), możesz także ustawić bloki dla drugiej (2 dni / dzień). Po ustawieniu bloków na wszystkie dni, naciśnij przycisk  lub odczekaj 10 sekund, aby zapisać ustawienia.

## Opis bloków czasowych (ustawienia domyślne)



P1		P2		P3		P4		P5		P6	
Pobudka		Wyjście		Powrót		Wyjście II		Powrót II		Sen	
6:00	20°C	8:00	15°C	11:30	15°C	13:30	15°C	17:00	15°C	22:00	15°C

Optymalna temperatura w pomieszczeniu to: 18°C-22°C





## Tryb manualny

---

W tym trybie pracy termostat utrzymuje jedną temperaturę bez względu na porę dnia. Uruchomienie trybu ręcznego odbywa się przez naciśnięcie klawisza . Wówczas na wyświetlaczu pojawi się ikona . Zmiany ustawień temperatury dokonuje się strzałkami.

## Tryb automatyczny









---

Uruchomienie trybu automatycznego odbywa się przez naciśnięcie klawisza . Wówczas na wyświetlaczu pojawi się ikona . W tym trybie termostat steruje ogrzewaniem automatycznie wg. zadanego programu. Utrzymuje różne nastawy temperatury o różnych porach dnia. Dostępny jest program w cyklu: dni robocze (pon-pt) i dni wolne (sob-niedz) z 6 zmianami temp. dla dni roboczych i 2 zmianami dla dni wolnych.







## Tryb urlopowy

---

Termostat pozwala obniżyć temperaturę w pomieszczeniach na czas urlopu domowników. Maksymalny czas na który można ustawić ten tryb to 30 dni. Po zakończeniu trybu urlopowego, termostat automatycznie wraca do wcześniej używanych ustawień.

- W momencie, gdy nastanie pierwszy dzień urlopu, na wyświetlaczu pojawi się ikonka  informująca o włączonym trybie urlopowym.
- Aby aktywować tryb urlopowy należy nacisnąć i przytrzymać przez 3-5 sekund przycisk . Na ekranie pojawi się tryb **01**. Za pomocą przycisków   wybierz tryb **03** i naciśnij . Na ekranie zacznie migać liczba dni. Za pomocą przycisków   ustaw liczbę dni, przez którą będziesz poza domem. Następnie naciśnij , aby ustawić preferowaną temperaturę, którą termostat ma utrzymywać przez ten czas.
- Aby zapisać ustawienia wystarczy, że odczekasz 10 sekund, a ustawienia zapiszą się automatycznie. Możesz również nacisnąć , co również zapisze ustawione wcześniej wartości.

## Ustawienia zaawansowane

Wyłącz termostat, naciśnij i przytrzymaj od 3 do 5 sekund przycisk , aby uruchomić menu ustawień zaawansowanych. Za pomocą przycisku  wybierz odpowiednią pozycję, a przyciskami   ustaw żądane wartości. Naciśnij , aby przejść do kolejnej pozycji. Aby zapisać wybrane ustawienia odczekaj 10 sekund lub naciśnij przycisk . W obu przypadkach wybrane ustawienia zostaną zapisane i nastąpi wyjście z menu ustawień zaawansowanych.

Nr.	Rodzaj ustawień	Zakres ustawień	Ustawienia fabryczne
1	Kalibracja pomiaru temperatury	od -9°C do +9°C	-1°C
2	Histereza	od 0,5°C - 2,5°C	1°C
3	Histereza czujnika zewnętrznego	1-9°C	2°C
4	Wybór czujnika	<p><b>N1:</b> Wbudowany czujnik (ochrona przed przegrzaniem nieaktywna)</p> <p><b>N2:</b> Zewnętrzny czujnik (ochrona przed przegrzaniem nieaktywna)</p> <p><b>N3:</b> Aktywny wbudowany czujnik i zewnętrzny (ochrona przed przegrzaniem aktywna) Patrz pozycja AA w pierwszym menu ustawień zaawansowanych. Jeśli temperatura w pomieszczeniu nie osiąga ustawionej temperatury, ale czujnik zewnętrzny wykrywa temperaturę 45 °C (przy ustawieniach domyślnych, mogą być zmienione), ogrzewanie zostanie wyłączone. Wbudowany czujnik wykrywa temperaturę powietrza w pomieszczeniu, a termostat uruchomi lub zatrzyma ogrzewanie zgodnie z temperaturą wbudowanego czujnika.</p>	N1
5	Blokada rodzicielska	0: standardowa - niezablokowany przycisk wł. / wyl 1: pełna - zablokowane wszystkie przyciski	0
6	Maksymalna temperatura dla czujnika zewnętrznego	1: 20-70°C 2: Poniżej 20°C, na wyświetlaczu pojawi się „-“, ochrona przed wysoką temperaturą została anulowana.	45°C

<b>7</b>	Minimalna temperatura (ochrona antyzamarzaniowa)	1: 1-10°C 2: Powyżej 10°C, na wyświetlaczu pojawi się „--”, ochrona antyzamarzaniowa została anulowana.	5°C
<b>8</b>	Minimalna temperatura do ustawienia	1-10°C	5°C
<b>9</b>	Maksymalna temperatura do ustawienia	20-70°C	35°C
<b>A</b>	Funkcja odkamieniania <small>(Funkcja dotyczy urządzenia używanego do sterowania wodnym ogrzewaniem podłogowym)</small>	0: Funkcja wyłączona 1: Funkcja włączona	0
<b>b</b>	Stan urządzenia po zaniku zasilania	0: Zachowuje stan sprzed utraty zasilania 1: Termostat wyłączony po zaniku zasilania 2: Termostat włączony po zaniku zasilania	0: Zachowuje stan sprzed utraty zasilania
<b>c</b>	Wybór programu	0: (5+2) 1: (6+1) 2: 7 dni	0: (5+2)
<b>d</b>	Tryb czuwania	0: Całkowicie wygaszony 1: Wyświetla temperaturę w trybie przyciemnionym 2: Wyświetla temperaturę w trybie jasnym	2
<b>e</b>	Przywrócenie ustawień fabrycznych	Na ekranie migać będzie <b>E</b> . Naciśnij i przytrzymaj przycisk  . Po chwili na wyświetlaczu pojawią się wszystkie możliwe ikony oraz zostaną przywrócone ustawienia fabryczne.	
<b>f</b>	Funkcja otwartego okna	1: -- funkcja wyłączona 2: temperatura aktywacji: 10-20°C	-- funkcja wyłączona
<b>h</b>	Czas wł. funkcji otwartego okna	10-20 (minuty)	10

Maksymalna temperatura dla czujnika zewnętrznego (przy ustawieniach fabrycznych) wynosi 45°C. Z kolei histereza czujnika zewnętrznego wynosi 1°C (przy ustawieniach fabrycznych). Przy zachowaniu tych ustawień, jeżeli temperatura osiągnie 45°C, przekaźnik wyłączy ogrzewanie, a na urządzeniu pojawi się komunikat. Funkcja zadziała tylko wtedy, kiedy temperatura wewnątrz pomieszczenia będzie niższa niż ta ustawiona w regulatorze.

## Błąd czujnika temperatury

Należy pamiętać, aby w ustawieniach zaawansowanych wybrać odpowiedni czujnik temperatury (w przypadku niepodłączenia czujnika zewnętrznego). Jeśli nie zostanie wybrany odpowiedni, na wyświetlaczu pojawi się kod oznaczający błąd czujnika: E1 lub E2. Błąd może się też pojawić w przypadku awarii czujnika. Termostat przerwie pracę, do czasu eliminowania usterki lub podłączenia czujnika.

## Konfiguracja połączenia Wi-Fi

---

### Pobranie i instalacja aplikacji

Regulator oprócz podstawowego sterowania za pomocą przycisków na obudowie urządzenia, może być również obsługiwany bezprzewodowo, poprzez aplikację Tuya Smart, którą można zainstalować na smartfonie lub tablecie.

Aplikację możesz ściągnąć poprzez zeskanowanie poniższych kodów QR. Wybierz właściwy, w zależności od posiadanego systemu operacyjnego na swoim telefonie / tablecie lub wyszukaj „Tuya Smart” na platformie Google Play lub AppStore.



Po pobraniu i instalacji, uruchom aplikację. Jeśli nie masz założonego konta na Tuya Smart, musisz je utworzyć, klikając **Zarejestruj się**. (zrzut ekranu 1)

Rejestracji można dokonać na dwa sposoby: przez e-mail lub przez telefon.

W przypadku rejestracji przez e-mail, urządzenie automatycznie określi twój kraj, chociaż możesz to zmienić, jeśli to konieczne. Wprowadź swój adres e-mail i kliknij przycisk „**Otrzymaj kod weryfikacyjny**” (zrzut ekranu 2).



zrzut ekranu 1



zrzut ekranu 2

**UWAGA!** Z racji ciągłego rozwoju i przeprowadzanych aktualizacji, niektóre polecenia w nowszych wersjach aplikacji, wygląd ekranu sterowania oraz działanie niektórych przycisków służących do obsługi termostatu mogą się nieznacznie różnić, od tych podanych w niniejszej instrukcji. Najnowsza wersja instrukcji zawsze dostępna na [www.warmtec.pl](http://www.warmtec.pl).

Na podany adres e-mail zostanie wysłany kod weryfikacyjny. Wprowadź otrzymany kod, aby dokonać weryfikacji, a następnie utwórz hasło i kliknij „zrobione” (zrzut ekranu 5). Po pomyślnej rejestracji zostaniesz automatycznie zalogowany do aplikacji.



zrzut ekranu 3



zrzut ekranu 4

Przy pierwszym zalogowaniu utwórz rodzinę, nadaj jej nazwę i zaznacz gdzie będziesz używać urządzenia i kliknij „Zakończone”. \*

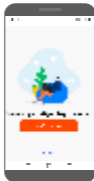

zrzut ekranu 5

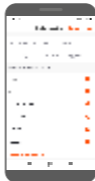

zrzut ekranu 6

\* Ten etap może być przeprowadzany lub nie , zależy to od wersji aplikacji.

## Dodanie urządzenia do aplikacji

Aby dodać termostat  
wybierz „dodaj  
urządzenie” lub przycisk  
„+” znajdujący się  
w prawym górnym rogu.













zrzut ekranu 7

Włącz lokalizację na  
swoim urządzeniu.  
Następnie wybierz typ  
urządzenia (małe  
urządzenia -> termostat



zrzut ekranu 8

**UWAGA!** Aby dodać regulator do aplikacji, musi być on uruchomiony w trybie gotowości połączenia z siecią Wi-Fi. Są dwa tryby gotowości do połączenia: EZ Mode (migające jednocześnie ikony  ) oraz AP Mode (migająca ikona ). Tryb, w którym urządzenie najczęściej jest dodawane do aplikacji to EZ. Aby uruchomić tryb gotowości do połączenia z siecią Wi-Fi, włącz regulator, następnie naciśnij i przytrzymaj przyciski:  i . Na ekranie pojawia się migające ikony  , trybu EZ. Naciśnij jeszcze raz  i , aby zmienić na tryb AP (migająca ikona ).



zrzut ekranu 9

Zostaniesz poproszony o wybranie źródła sieci Wi-Fi (musi to być 2,4 GHz) oraz podanie do niej hasła. Wpisz je i kliknij „Dalej”.



zrzut ekranu 10

Naciśnij przycisk „Confirm the indicator is blinking”. Następnie wybierz status wskaźnika (sposób w jaki migają ikonki na wyświetlaczu):

**Blink Quickly** (dotyczy trybu EZ - migające ikonki 📶 📶)

**Blink Slowly**  
(dotyczy trybu AP - migająca ikonka 📶)

Dla urządzeń z systemem IOS ten etap może wyglądać inaczej. Wtedy wystarczy się upewnić czy na wyświetlaczu regulatora migają odpowiednie ikonki dla danego trybu gotowości oraz czy w aplikacji został wybrany odpowiedni tryb (prawy górny róg ekranu). O wyborze odpowiedniego trybu w aplikacji należy także pamiętać w urządzeniach z systemem Android.





zrzut ekranu 11

Nastąpi próba połączenia aplikacji z urządzeniem. Pamiętaj o tym, aby smartfon / tablet i regulator znajdowały się w zasięgu sieci Wi-Fi.



zrzut ekranu 12

Po udanym połączeniu termostatu z siecią Wi-Fi na wyświetlaczu ikony gotowości do połączenia z siecią Wi-Fi przestaną migać. W aplikacji możesz zmienić nazwę urządzenia klikając obok domyślnej nazwy. Kliknij „**Zakończono**”.

Po udanym połączeniu termostatu z siecią Wi-Fi w aplikacji powinien ukazać się interfejs sterowania urządzeniem. Przy kolejnych uruchomieniach aplikacji, aby rozpocząć sterowanie termostatem, należy wybrać go z listy urządzeń w głównym menu aplikacji.

## Interfejs sterowania termostatem



Power

Za pomocą tego przycisku możesz włączyć lub wyłączyć termostat



Mode

Za pomocą tego przycisku możesz zmienić tryb pracy: manual (tryb manualny), program (tryb programowalny) holiday (tryb urlopowy)



Child lock

Za pomocą tego przycisku możesz włączyć lub wyłączyć blokadę rodzicielską.



Setting

Za pomocą tego przycisku uruchomisz menu, w którym możesz zmienić ustawienia związane z temperaturą oraz trybem programowalnym (w tym ustawienia bloków czasowych).

## Opis menu ustawień w aplikacji

**UWAGA!** Przed każdorazowym uruchomieniem danej pozycji w menu ustawień należy wpisać kod: 123456.

**Temperature Sensor** (wybór czujnika temperatury):

- Int Sensor (czujnik wewnętrzny)
- Ext Sensor (czujnik zewnętrzny)
- Int and Ext Sensors (czujnik wewn. i zewnętrzny)

**Temp Calibration** (kalibracja pomiaru temperatury) - kalibracji można dokonać w zakresie od  $-9^{\circ}\text{C}$  do  $+9^{\circ}\text{C}$ .

**HighTemp Protection** (zabezpieczenie przed przegrzaniem) - aby aktywować tę funkcję, należy przesunąć suwak w prawą stronę, a następnie ustawić temperaturę.

**LowTemp Protection** (zabezpieczenie antyzamarzaniowe) - aby aktywować tę funkcję, należy przesunąć suwak w prawą stronę, a następnie ustawić temperaturę.

**Indoor Temperature Difference** (histereza) - ustala opóźnienie reakcji termostatu na zmiany temperatury powietrza. Domyślnie histereza wynosi  $1^{\circ}\text{C}$ , co oznacza, że gdy temperatura minimalna powietrza ustawiona jest na  $20^{\circ}\text{C}$ , termostat załączy ogrzewanie przy spadku temperatury do  $19,5^{\circ}\text{C}$  i zakończy je, gdy temperatura powietrza ponownie osiągnie  $20^{\circ}\text{C}$ . Przy zwiększeniu histerezy do  $1,5^{\circ}\text{C}$  termostat włączy ogrzewanie dopiero przy spadku temperatury do  $19^{\circ}\text{C}$ , a zakończy po ponownym osiągnięciu  $20^{\circ}\text{C}$ .



**External Temperature Difference** (histereza czujnika zewnętrznego) - zakres ustawień 1°C - 9°C

**Device State On Power** (pamięć ustawień) - dostępne są trzy opcje:

*Keep the previous state* - Zachowuje stan sprzed utraty zasilania  
*Power on device shutdown* - Termostat wyłączony po zaniku zasilania  
*Power on device boot* - Termostat włączony po zaniku zasilania

**Max Temperature Limit** (maksymalna temperatura) - zakres ustawień od 20°C do 70°C.

**Min Temperature Limit** (minimalna temperatura) - zakres ustawień od 1°C do 10°C.

**Program Type** (wybór programu) - dostępne są trzy programy: 5+2, 6+1 i 7-dniowy.

**Program Setting** (ustawienia bloków czasowych) - wybierz tę pozycję w menu, jeżeli chcesz dostosować bloki czasowe do własnych potrzeb.



## Specyfikacja techniczna

---

- Zasilanie: 230 V~ / 50 Hz
- Dokładność pomiaru temperatury:  $\pm 0,5^{\circ}\text{C}$
- Czujnik: NTC(10k)1%
- Maks. obciążenie: 16 A / 250 V
- Stopień ochronności: IP31
- Klasa ochronności: II
- Robocza temperatura otoczenia: 0 ~ 90°C
- Zakres regulacji temperatury: 5 ~ 35°C
- Montaż: ścienny
- Wymiary urządzenia (szer. / wys. / gł.): 8,6 x 8,6 x 4,5 cm

# Ochrona środowiska i recykling

---

## INFORMACJA O ZUŻYTYM SPRZĘCIE ELEKTRYCZNYM I ELEKTRONICZNYM

Niniejszym informujemy, iż głównym celem regulacji europejskich oraz ustawy z dnia 11 września 2015 r. o zużytych sprzęcie elektrycznym i elektronicznym jest ograniczenie ilości odpadów powstałych ze sprzętu, zapewnienie odpowiedniego poziomu zbierania, odzysku i recyklingu zużytego sprzętu oraz zwiększenie świadomości społecznej o jego szkodliwości dla środowiska naturalnego, na każdym etapie użytkowania sprzętu elektrycznego i elektronicznego.

W związku z tym należy wskazać, iż gospodarstwa domowe spełniają kluczową rolę w przyczynianiu się do ponownego użycia i odzysku, w tym recyklingu zużytego sprzętu. Użytkownik sprzętu przeznaczonego dla gospodarstw domowych jest zobowiązany po jego zużyciu do oddania zbierającemu zużyty sprzęt elektryczny i elektroniczny. Należy jednak pamiętać, aby produkty należące do grupy sprzętu elektrycznego lub elektronicznego utylizowane były w uprawnionych do tego punktach zbiórki.

Zużyte urządzenia możesz oddać u sprzedawcy, u którego zakupisz nowe. Odbierze je Organizacja Odzysku CCR REEWE, z którą mamy podpisaną umowę o odbiór zużytego sprzętu.



**UWAGA! URZĄDZENIA NIE WOLNO WRZUCAĆ DO ODPADÓW DOMOWYCH.** To oznaczenie oznacza, że produkt nie może być wyrzucany razem z odpadami domowymi w całej UE. Aby zapobiec potencjalnym szkodom dla środowiska lub zdrowia, zużyty produkt należy poddać recyklingowi. Zgodnie z obowiązującym prawem, nie nadające się do użycia urządzenia zasilane prądem elektrycznym należy zbierać osobno, w specjalnie do tego celu wyznaczonych miejscach, celem ich przetworzenia i ponownego wykorzystania, na podstawie obowiązujących norm ochrony środowiska (Dee 2002/96/CE).



[www.warmtec.pl](http://www.warmtec.pl)



WARMTEC Sp. z o.o.  
Al. Jana Pawła II 27  
00-867 Warszawa

---