



OPERATING INSTRUCTION MANUAL

Faber e-Slim Linear Fire Models: OLF46-EU, OLF66-EU, OLF86-EU



EN: This product is only suitable for well insulated rooms or occasional use. DE: Dieses Produkt ist nur für gut isolierte Bereiche oder gelegentliche Verwendung geeignet. FR: Ce produit convient uniquement à des endroits bien isolés ou pour un usage occasionnel. IT: Questo prodotto è adatto solo per spazi ben isolati o per uso occasionale. ES: Este producto sólo es adecuado para espacios bien aislados o un uso ocasional. NL: Dit product is uitsluitend geschikt voor goed geïsoleerde ruimten of voor sporadisch gebruik. PL: Produkt ten jest odpowiedni wyłącznie do dobrze odizolowanych miejsc lub do okazjonalnego użytku. NO: Dette produktet egner seg kun for godt isolerte rom eller sporadisk bruk. RO: Acest produs este adecvat exclusiv spațiilor bine ventilate sau utilizării ocazionale. CZ: Tento výrobek je vhodný pouze do dobře izolovaných prostor nebo k příležitostnému použití. DK: Dette produkt er kun egnet til velisolerede rum eller lejlighedsvis brug. PT: Este produto somente é adequado para espaços bem isolados ou uso ocasional. SE: Denna produkt är endast avsedd för välisolerade utrymmen eller tillfällig användning. FI: Tämä tuote soveltuu ainoastaan hyvin eristettyihin tiloihin tai satunnaiseen käyttöön. SK: Tento výrobok je vhodný len pre dobre izolované priestory alebo na občasné použitie. SI: Ta izdelek je primeren le za dobro izolirane prostore ali za občasno uporabo. HR: Ovaj proizvod je pogodan samo za dobro izolirane prostore ili povremenu upotrebu. HU: Ez a termék csak jól szigetelt terekhez vagy eseti használatra alkalmas.

FR.....	3
NO.....	17
PL.....	31

Merci d'avoir choisi un foyer électrique linéaire e-Slim de Faber.

Veillez lire attentivement ces instructions et les conserver en lieu sûr.

⚠ MISE EN GARDE : Veuillez lire attentivement l'intégralité des instructions avant de commencer à installer le produit. Ne pas suivre ces instructions peut entraîner une électrocution potentielle ou un risque d'incendie, ce qui invaliderait la garantie.

Veillez noter le modèle et le numéro de série de votre produit à titre de référence future. Vous trouverez le modèle et le numéro de série sur l'étiquette située dans le coin supérieur droit à l'intérieur du foyer électrique.

Modèle _____ MOD _____

Numéro de série _____

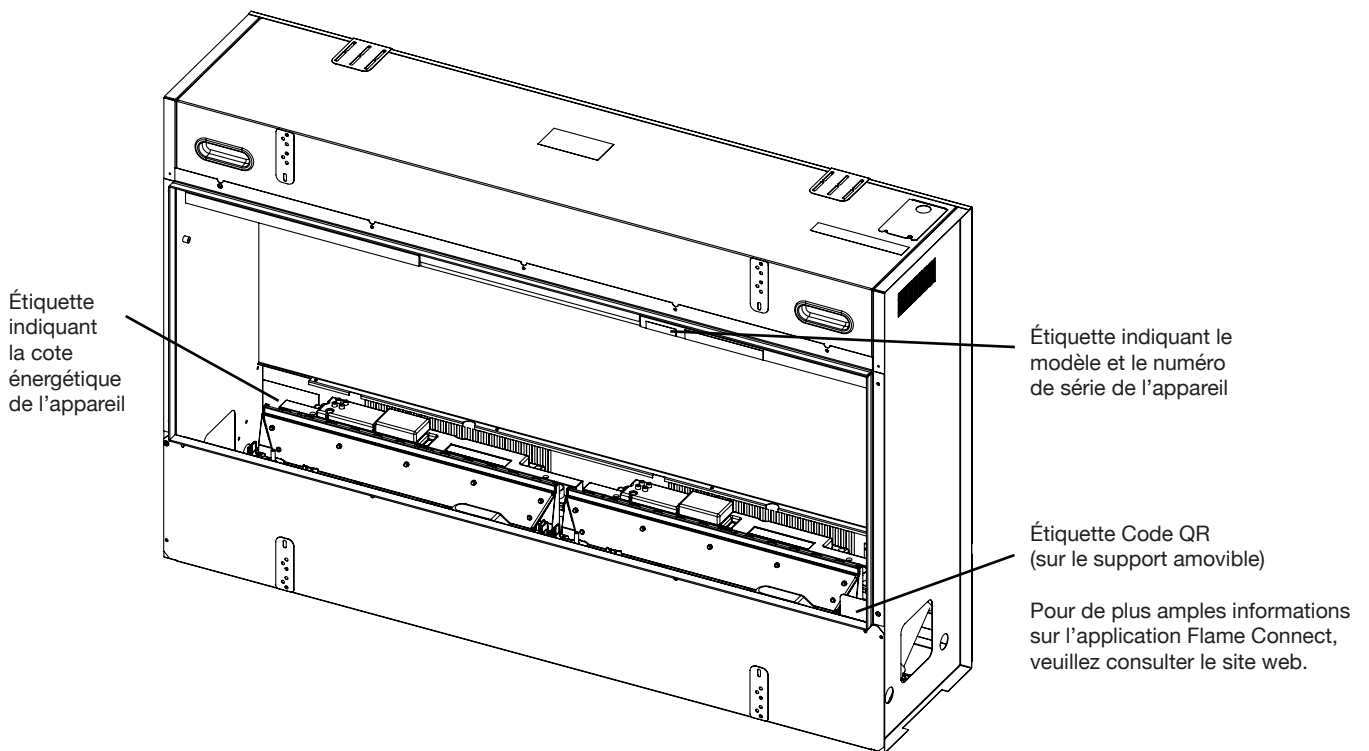

INSTRUCTIONS IMPORTANTES

ATTENTION : Veuillez lire attentivement ce guide d'information afin d'installer et d'utiliser votre produit en toute sécurité et de le conserver en bon état.

Consignes de sécurité importantes

Lors de l'utilisation d'appareils électriques, certaines précautions doivent toujours être prises afin de réduire le risque d'incendie, d'électrocution et de blessure, notamment :

Si l'appareil est endommagé, contacter le fournisseur avant toute installation et utilisation du produit.

- Ne pas utiliser à l'extérieur.
- Ne pas utiliser à proximité d'une baignoire, d'une douche ou d'une piscine.
- Ne pas installer l'appareil juste en dessous d'une prise de courant murale ou d'un boîtier de raccordement.
- Ne pas utiliser cet appareil de chauffage d'ambiance s'il est tombé par terre.
- Ne pas utiliser l'appareil de chauffage d'ambiance s'il semble endommagé.
- Utiliser cet appareil de chauffage d'ambiance sur une surface horizontale et stable.

Les enfants de moins de 3 ans qui ne font pas l'objet d'une surveillance continue doivent être tenus à l'écart de l'appareil.

Les enfants âgés de 3 à 7 ans peuvent uniquement mettre en marche ou éteindre l'appareil à condition qu'il ait été placé ou installé dans sa position de fonctionnement normale prévue et qu'ils aient fait l'objet d'une supervision adéquate ou aient reçu des instructions appropriées concernant l'utilisation sécurisée de l'appareil et qu'ils en comprennent les dangers. Les enfants âgés de 3 à 7 ans ne doivent pas brancher l'appareil, en régler la température, le nettoyer ou effectuer son entretien.

Cet appareil peut être utilisé par les enfants âgés de 8 ans ou plus ainsi que par les personnes aux capacités physiques, sensorielles ou mentales diminuées ou qui manquent d'expérience et de connaissances s'ils ont fait l'objet d'une supervision adéquate ou ont reçu des instructions appropriées concernant l'utilisation sécurisée de l'appareil et qu'ils en comprennent les dangers. Les enfants ne doivent pas jouer avec l'appareil. Le nettoyage et l'entretien de l'appareil ne doivent pas être effectués par des enfants sans surveillance adéquate.

ATTENTION : Afin d'éviter tout risque lié à une réinitialisation involontaire de l'interrupteur thermique, cet appareil ne doit pas être alimenté au moyen d'un dispositif de commutation externe, tel qu'un minuteur, ni être connecté à un circuit régulièrement coupé et rallumé par la compagnie d'électricité.

Veuillez vous assurer que les meubles, les rideaux ou les autres matériaux inflammables ne sont pas placés dans un rayon inférieur à 1 mètre de l'appareil.

En cas de dysfonctionnement, déconnecter l'appareil.

Un dispositif de déconnexion doit être incorporé dans le câblage fixe conformément aux règles exposées dans ce domaine.

Cet appareil doit être relié à une prise de terre.

ATTENTION : Certaines parties de ce produit peuvent devenir très chaudes et occasionner des brûlures. Une attention particulière doit être portée aux enfants et aux personnes vulnérables présentes dans la pièce.

MISE EN GARDE : Risque d'incendie - Nous ne recommandons pas d'utiliser cet appareil s'il est connecté à une rallonge ou à tout dispositif de commutation externe, tel qu'un minuteur ou un adaptateur branché à la télécommande. Tous les appareils de chauffage engendrent un appel de courant élevé et tout défaut dans la conception, les raccords ou les composants de ces appareils peut facilement entraîner la surchauffe des points de raccordement et la fonte, la distorsion et même un risque d'incendie !

MISE EN GARDE : Ne pas couvrir l'appareil afin d'éviter toute surchauffe. Ne pas placer de documents ou de vêtements sur l'appareil ni obstruer la circulation d'air autour de celui-ci.

MISE EN GARDE : Ne pas utiliser cet appareil de chauffage d'ambiance dans de petites pièces occupées par des

personnes incapables de quitter seules la pièce, à moins qu'elles ne fassent l'objet d'une surveillance constante. L'appareil comporte un symbole d'avertissement portant la mention DO NOT COVER (NE PAS COUVRIR). 

MISE EN GARDE : GARDER LES PILES HORS DE PORTÉE DES ENFANTS.

1. Leur ingestion peut entraîner une blessure grave en 2 heures, voire le décès, en raison de brûlures chimiques et de la perforation potentielle de l'œsophage.
2. Si vous pensez que des piles ont été ingérées ou insérées dans n'importe quel partie du corps, contactez immédiatement un médecin.
3. Examinez les appareils et assurez-vous que le compartiment à piles est bien sécurisé, par exemple que la vis ou tout autre dispositif de fermeture mécanique est bien serré. Ne pas utiliser le compartiment s'il n'est pas sécurisé.
4. Jetez immédiatement et de manière sécurisée toute pile bouton usagée. Les piles à plat peuvent toujours être dangereuses.

WARNING
KEEP OUT OF REACH OF CHILDREN
 Swallowing can lead to chemical burns, perforation of soft tissue, and death. Severe burns can occur within 2 hours of ingestion. Seek medical attention immediately.



ATTENTION : Aucun symptôme visible.

Il est malheureusement difficile de détecter la présence d'une pile bouton coincée dans l'œsophage d'un enfant.

Il n'y a aucun symptôme spécifique qui y est associé. L'enfant peut :

- tousser, étouffer/tirer au cœur ou baver énormément ;
- sembler avoir mal à l'estomac ou souffrir d'un virus ;
- vomir ;
- pointer sa gorge ou son estomac du doigt ;
- ressentir une douleur dans l'abdomen, la poitrine ou la gorge ;
- être fatigué ou léthargique ;
- être plus calme ou se coller à vous plus que d'habitude ou ne pas sembler lui-même ;
- perdre l'appétit ou avoir moins d'appétit ; et
- ne pas vouloir manger d'aliments solides ou être dans l'incapacité de le faire.

Ces types de symptômes varient ou changent suivant que la douleur s'intensifie ou se calme.

Vomir du sang frais (rouge vif) est un symptôme spécifique de l'ingestion d'une pile bouton. Si c'est le cas de votre enfant, contactez immédiatement un médecin.





L'absence de symptômes clairs est la raison pour laquelle il est important de se montrer vigilant avec les piles boutons de rechange ou « à plat » présentes dans la maison et les produits qui en contiennent.

Spécifications techniques

		OLF46-EU		OLF66-EU		OLF86-EU		
		230 V	240 V	230 V	240 V	230 V	240 V	
Puissance thermique nominale	$P_{Nom.}$	1,2	1,2	1,3	1,3	1,3	1,3	kW
Puissance thermique minimale	$P_{min.}$	0	0	0	0	0	0	kW
Puissance thermique continue maximale	$P_{max.}$	1,2	1,2	1,3	1,3	1,3	1,3	kW
Consommation électrique auxiliaire								
En mode veille	$e_{l_{SB}}$	0,8	0,8	0,9	0,9	0,9	0,9	W

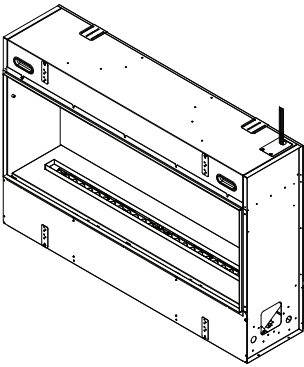
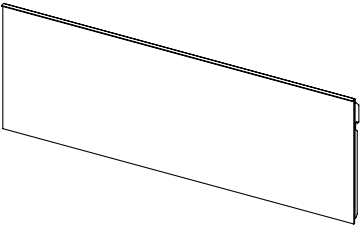
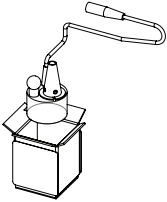
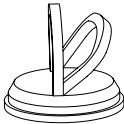
Avec le régulateur électronique de la température de la pièce.

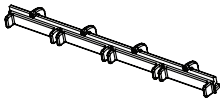
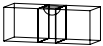
Contenu de la boîte

Image	Description	Quantité		
		OLF46-AM	OLF66-AM	OLF86-AM
	Chambre de combustion	1	1	1
	Panneau vitré avant	1	1	1
	Transducteur de recharge <i>Garder en lieu sûr pour une utilisation future</i>	2	3	4
	Ventouse <i>Ne pas jeter la ventouse après installation. La conserver en lieu sûr car elle servira pour l'entretien et la réparation de l'appareil</i>	2	2	2
	Télécommande <i>Pile de 3 volt incluse. Retirer les languettes pour insérer la pile dans la télécommande</i>	1	1	1
	Guide d'installation et d'utilisation	1	1	1
	Déflecteurs	4	6	8
	Niveau à bulle	1	1	1
	Vis à bois de 40 mm (1,5")	4	4	4

Installation

Positionnement

! REMARQUE : Afin de bénéficier d'un angle de vue optimal des flammes, nous vous recommandons de fixer la partie inférieure de l'unité à une distance du sol comprise entre 13 cm (5") et 127 cm (50") (fig. 2).

Installation dans une salle de bains

Cette unité doit être protégée par un circuit ou une prise de courant GFCI si elle est installée dans une salle de bains. Si une prise de courant est utilisée, celle-ci doit être facilement accessible.

Cet appareil électrique n'est PAS étanche. Afin de prévenir toute électrocution, il doit être installé de manière à éviter que de l'eau ne pénètre dans l'unité, ou à l'écart des douches, baignoires, etc. Ne jamais placer un foyer électrique à un endroit où il risque de tomber dans une baignoire ou tout autre récipient rempli d'eau.

Conseils d'installation concernant les objets suspendus

Toujours suivre les recommandations fournis par le fabricant concernant l'installation d'objets suspendus sensibles à la chaleur, tels qu'un téléviseur, un manteau de cheminée ou une œuvre d'art, au-dessus d'un appareil de chauffage.

Prises d'air

ATTENTION : La non-inclusion d'une prise d'air entraînera une mauvaise performance des flammes et endommagera le foyer électrique.

Une prise d'air est requise. Cette prise doit permettre au passage d'air d'atteindre le dessous de l'unité. Cela devra être pris en compte lors de l'encadrement et de l'installation sur une cloison sèche. Consulter le tableau ci-dessous pour voir les exigences relatives à la prise d'air de chaque modèle. Consulter la fig. 3 pour voir des exemples d'incorporation de prises d'air dans l'installation.

Si la prise d'air est dissimulée à l'aide d'une grille, la zone couverte doit être compensée par une ouverture plus grande.

Modèle	surface de prise d'air requise	
OLF46-EU	80 in ²	516 cm ²
OLF66-EU	120 in ²	774 cm ²
OLF86-EU	160 in ²	1 032 cm ²

Préparation de la chambre de combustion pour l'installation

Des supports de fixation (fournis) sont attachés à l'unité (fig. 4). Retirer les supports de fixation avant l'installation. Ils devront être remis en place pendant l'installation, une fois la chambre de combustion encastrée dans l'encadrement.

Encadrement

Préparer un mur doté d'une ouverture encadrée, en suivant les dimensions indiquées dans le tableau ci-dessous. Il est nécessaire d'avoir des ouvertures sous l'unité afin de laisser le flux d'air atteindre le dessous de celle-ci (fig. 6).

MODÈLE	Dimensions de l'encadrement			Ouverture de la cloison sèche	
	Largeur (min.)	Hauteur	Profondeur (min.)	Largeur	Hauteur
	A	B	C	D*	E*
OLF46-EU	48" 1 219 mm	31 3/4" 806 mm	12" 305 mm	46 3/16" 1 174 mm	17 1/2" 445 mm
OLF66-EU	68" 1 727 mm			66 3/16" 1 682 mm	
OLF86-EU	88" 2 235 mm			86 3/16" 2 190 mm	

ATTENTION : Ce foyer électrique n'est PAS porteur. S'assurer que l'ouverture destinée au foyer électrique est encadrée de manière à ce que le poids des matériaux de construction ne crée pas de pression sur la partie supérieure du foyer.

! REMARQUE: Le câblage externe est situé dans le coin arrière supérieur droit de la chambre de combustion. Le raccordement à une alimentation en eau est situé dans le coin arrière inférieur gauche de la chambre de combustion. Concevoir l'encadrement de sorte à permettre l'acheminement du câble d'alimentation électrique et de la conduite d'eau froide vers cet endroit.

Instructions d'installation

! REMARQUE : Il est recommandé que deux personnes installent le foyer électrique.

1. Suivre les instructions fournies dans la section « Préparation de la chambre de combustion pour l'installation » avant de commencer.
2. Préparer un mur doté d'une ouverture encadrée, en suivant les dimensions indiquées dans la section « Encadrement »
ATTENTION : S'assurer qu'il y a une prise permettant au passage d'air d'atteindre le dessous de l'unité.
3. Placer la chambre de combustion dans l'ouverture. S'assurer que l'unité est droite. Un niveau à bulle est inclus dans le kit d'installation fourni.
4. Fixer la chambre de combustion au cadre au moyen des supports de fixation préalablement retirés. L'unité doit être fixée au cadre au moyen des supports de fixation. **! REMARQUE :** Afin d'éviter tout gonflement de la surface finie, faire une entaille dans l'encadrement pour permettre aux supports de fixation de se trouver au même niveau que l'encadrement (fig. 7).
5. Raccorder l'unité à l'alimentation d'eau, en suivant les instructions fournies dans la section « Raccordement à l'alimentation d'eau ».
6. Finir le mur entourant l'unité jusqu'à la moulure si vous désirez une installation permanente. Une moulure amovible peut être utilisée à défaut pour recouvrir l'encadrement de l'ouverture afin de permettre le retrait de la chambre de combustion sans endommager le fini du mur. **ATTENTION :** S'assurer que les prises sont présentes dans l'installation finale (voir la section « Prises d'air »). **! REMARQUE :** Il est recommandé que l'installation et la finition de la cloison sèche soient achevées une fois l'unité entièrement installée, inspectée et opérationnelle.
7. Terminer l'installation au moyen des matériaux de finition de votre choix.
8. Placer les éléments décoratifs tel que désiré et installer le panneau vitré avant.

Branchements électriques

REMARQUE : Un circuit de 13 ampères dédié, relié à un fusible et doté d'une tension nominale appropriée (230-240 V), est requis. Un sectionneur devra également être incorporé dans les cas où la prise du produit est inaccessible après installation.

S'assurer lors de l'installation que le produit est situé dans un rayon d'un mètre d'une prise de courant et que la prise est accessible une fois l'installation terminée afin de garantir une déconnexion sécurisée de l'alimentation réseau en cas de réparation.

MISE EN GARDE : La construction et le câblage doivent se conformer aux codes de la construction et de l'habitation locaux ainsi qu'aux autres réglementations en vigueur afin de minimiser le risque d'incendie, d'électrocution et de blessure.

MISE EN GARDE : Toujours faire appel à un électricien qualifié pour minimiser le risque d'incendie, d'électrocution ou de blessure.

Raccordement à l'alimentation d'eau

ATTENTION : Veiller à ce que tous les raccords de plomberie se conforment aux exigences locales du code de la plomberie. S'assurer que l'emplacement du raccord de plomberie est facilement accessible pour permettre de le couper pendant la maintenance planifiée.

Qualité de l'eau

L'eau du robinet peut être utilisée dans cet appareil. Un adoucisseur d'eau est recommandé dans les endroits où l'eau est calcaire, et un nettoyage et un entretien plus fréquents peuvent être nécessaires. Il n'est pas recommandé d'utiliser de l'eau non filtrée provenant d'un puits ou d'une autre source non surveillée. Le produit est accompagné d'un filtre en maille en ligne pour contribuer à éliminer les saletés et prolonger sa durée de vie.

Instructions relatives à la plomberie

Les unités sont conçues pour être raccordées à la plomberie en les connectant à une source d'eau au moyen d'un tuyau O.D. standard de 6,4 mm (1/4").

1. Préparer une conduite d'eau froide près de l'endroit où la chambre de combustion sera installée. S'assurer

que l'emplacement du raccord de plomberie est facilement accessible pour permettre de le couper pendant la maintenance planifiée. ! **REMARQUE** : Une fois les nouveaux raccords de plomberie installés, s'assurer que les tuyaux sont vidangés afin d'empêcher toute saleté de pénétrer dans l'unité.

2. Soulever le bac à éléments décoratifs et le retirer de l'unité, puis le mettre de côté.
3. Raccorder la conduite d'eau, réduite au tuyau de 6,4 mm (1/4"), à la vanne principale située sur le côté inférieur gauche de l'unité (fig. 8). **ATTENTION** : S'assurer que l'extrémité du tuyau est coupée droite afin de prévenir toute fuite.
4. Raccorder le tuyau d'alimentation d'eau à la vanne d'arrivée d'eau principale en retirant le collier de serrage et en insérant le tuyau de sorte qu'il soit entièrement inséré (approximativement 12 mm [1/2"]). Remettre le collier de serrage en place.
5. Terminer les étapes de l'installation électrique avant d'ouvrir la vanne d'arrivée d'eau principale.
6. Il est nécessaire de préparer l'appareil (en le remplissant d'eau au préalable). Consulter la section « Préparation de l'unité » à la page 12.

Déflexeurs de flamme

Des déflexeurs à rainures sont déjà préinstallés sur l'unité afin de créer une flamme uniforme. L'unité peut être opérée sans les déflexeurs préinstallés. Vous pouvez, si vous le désirez, personnaliser l'apparence des flammes au moyen des déflexeurs individuels fournis.

7. Pour retirer les déflexeurs préinstallés, insérer un tournevis dans une fente du déflexeur et retirer chacun d'entre eux avec soin.
8. Séparer les déflexeurs individuels fournis en courbant la bande jusqu'à ce que chaque déflexeur se détache.
9. Pour insérer les déflexeurs, utiliser un tournevis pour ouvrir avec soin la fente de sortie des flammes sur le capot supérieur. Installer le déflexeur en positionnant la partie latérale avec les deux attaches vers le bas et en l'insérant de sorte que le bec du capot supérieur passe par-dessus le déflexeur. ! **REMARQUE** : S'il est installé correctement, le déflexeur ne devrait pas être en mesure de glisser à l'intérieur de la fente de sortie des flammes.
10. Placer les déflexeurs en travers de la fente de sortie des flammes tel que désiré afin d'obtenir le type de flammes voulu.

Disposition des éléments décoratifs

Les éléments décoratifs des modèles de foyers électriques linéaires e-Slim de Faber sont livrés séparément dans une boîte. Cette boîte contient les bûches et les décorations ainsi qu'une fiche explicative sur la manière de décorer les modèles.

! **REMARQUE** : Il n'est pas recommandé de positionner les morceaux de bois flottant en travers de la fente de sortie des flammes. Si cette configuration est désirée, utiliser les déflexeurs individuels fournis pour bloquer la buée qui se forme en dessous des bûches afin de prévenir toute condensation.

Il est possible d'utiliser des ornements personnalisés pour décorer le foyer électrique. Les éléments décoratifs personnalisés doivent tenir facilement dans le bac sans le courber ni rayer la paroi vitrée. En outre, ils ne doivent pas contenir de sable ou de liquide, car cela pourrait compromettre la sécurité du foyer électrique.

Installation du panneau vitré avant

! **REMARQUE** : L'installation du panneau vitré avant requiert deux personnes.

1. Avant de commencer, s'assurer qu'il n'y a aucune saleté ou trace de doigts sur la face interne du panneau vitré avant.
2. Fixer les ventouses fournies à la partie extérieure du panneau vitré avant. Veiller à ce que les ventouses soient bien fixées.
3. À l'aide des ventouses, soulever le panneau vitré et le placer directement en face du bac à éléments décoratifs en l'inclinant légèrement.
4. Soulever légèrement le panneau vitré avant afin de l'accrocher sur les jalons situés de chaque côté du foyer électrique. (Fig. 11) ! **REMARQUE** : Lorsqu'il est installé correctement, le panneau vitré avant ne doit pas obstruer les commandes tactiles cachées.
5. Retirer les ventouses et nettoyer toute trace de doigts ou de saleté du panneau vitré avec un nettoyant pour vitres non abrasif. ! **REMARQUE** : Ne pas jeter les ventouse ! Les conserver en lieu sûr, car elles peuvent être requises pour l'entretien et la réparation du foyer électrique.

Fonctionnement général

MISE EN GARDE : Ce foyer électrique doit être correctement installé avant de commencer à l'utiliser. Il fonctionne au moyen de la technologie ComfortSaver™, qui règle automatiquement la vitesse du ventilateur et la puissance de l'appareil de chauffage d'ambiance, afin de répondre précisément et en toute sécurité aux besoins de la pièce en fonction du réglage du thermostat.

! REMARQUE : L'élément conserve la chaleur après son arrêt. Lorsque le chauffage est éteint, une période de refroidissement de 30 secondes s'écoule avant que le ventilateur ne s'arrête complètement.

! REMARQUE : Après une coupure de courant, le foyer électrique reviendra en mode veille et conservera les réglages précédemment utilisés.

Interrupteur électrique

L'interrupteur électrique principal (Marche/Arrêt) se trouve derrière le panneau vitré avant, dans le coin supérieur droit situé à l'intérieur du foyer électrique.

Commandes tactiles cachées

Les commandes tactiles cachées sont situées dans le coin supérieur droit du foyer électrique. (Fig. 12) Toucher la zone située près de l'écran pour activer les commandes. Les commandes retourneront à leur état caché après 5 secondes d'inactivité.

! REMARQUE : Le bouton  reste illuminé en mode veille.

Fonctionnement à distance





















Le foyer électrique est accompagné d'une télécommande Bluetooth multifonction. (Fig. 13) La télécommande est déjà équipée de piles. Retirer complètement les languettes en plastique afin d'insérer les piles dans la télécommande.

APPLICATION

Le foyer électrique peut être contrôlé au moyen de l'application mobile Flame Connect.

! REMARQUE : Le foyer électrique ne fonctionnera pas avec la télécommande fournie lorsque l'application est ouverte sur un appareil mobile. Un indicateur LED bleu s'allumera sur l'écran du foyer électrique lorsque l'application est en cours d'utilisation.

Commandes manuelles

	Mode veille	Appuyer sur le bouton  pour mettre l'unité en marche ou en mode veille. Il y a un léger décalage entre la pression sur le bouton  et la mise en marche de l'unité. Une fois l'unité mise en marche, un temps de chauffe de 3 minutes s'écoule avant l'apparition de l'effet de flammes.
	Chauffage	Appuyer sur le bouton  pour allumer ou éteindre le chauffage. Lorsque le chauffage est allumé, l'écran indique brièvement la température programmée (##ST), suivie par la température ambiante de la pièce. Lorsque le chauffage est éteint, le ventilateur continue à fonctionner pendant 30 secondes supplémentaires afin de dissiper la chaleur résiduelle.
	Désactiver la fonction chauffage	Appuyer simultanément sur les boutons  et  pendant 3 secondes pour désactiver ou activer la fonction chauffage. Cette action doit être effectuée sur les commandes tactiles cachées . Quand la fonction chauffage est désactivée et que l'on appuie sur le bouton  , le message CD52 apparaît sur l'écran.
	Augmenter la température	Appuyer sur le bouton  pour augmenter la température. La température peut être réglée de 15° C à 30° C (59° F à 86° F).
	Baisser la température	Appuyer sur le bouton  pour baisser la température.
	Affichage de la température (°C °F)	Appuyer simultanément sur les boutons  et  pendant 3 secondes pour modifier l'unité de température affichée. Cette action doit être effectuée sur les commandes tactiles cachées.
	Intensité des flammes	Appuyer plusieurs fois sur le bouton  pour régler l'intensité des flammes. L'écran indique LOW (faible), MED (moyen) ou HIGH (élevé). ! REMARQUE : Attendre que l'appareil fonctionne depuis 15 minutes avant de régler l'intensité des flammes.
	Ventilateur extracteur d'air	Le ventilateur extracteur d'air dissipe tout excès de buée pouvant apparaître dans la chambre de combustion. Appuyer sur le bouton  pendant 5 secondes pour activer le ventilateur extracteur d'air. Une fois terminé, les flammes réapparaîtront sous le réglage le plus bas. Cette action doit être effectuée sur les commandes tactiles cachées.
	Type d'ambiance et aspect des flammes	Appuyer plusieurs fois sur le bouton  pour voir les 8 types d'ambiance et couleurs de flammes : 1 - Flammes naturelles 2 - Flammes bleues 3 - Flammes violettes 4 - Flammes rouges 5 - Flammes turquoise 6 - Mode prisme : les éléments décoratifs et les lumières de la partie supérieure de l'unité alternent entre les différentes couleurs 7 - Mode kaléidoscope : les éléments décoratifs et les lumières de la partie supérieure de l'unité alternent entre les différentes couleurs à un rythme différent 8 - Mode personnalisé (application requise)
	Luminosité	Appuyer plusieurs fois sur le bouton  pour voir les différents réglages de la luminosité de la lumière supérieure : B1 - Niveau de luminosité 1 B2 - Niveau de luminosité 2 B3 - Niveau de luminosité 3 B4 - Niveau de luminosité 4 B5 - Niveau de luminosité 5 B6 - Effet vibrant

	Minuteur	Appuyer plusieurs fois sur le bouton pour régler la durée du minuteur. Le foyer électrique passe en mode veille une fois le temps écoulé. Le minuteur peut être réglé de 30 minutes (l'écran affichera 0,5 Hr) à 8 heures, par intervalles de 30 minutes. Pour désactiver le minuteur, appuyer sur le bouton après 8 et l'écran indiquera OFF. Il est possible d'appuyer sur le bouton minuteur pour voir la durée restante pendant que le minuteur est activé.
● ● ●	Sélection du mode de chaleur	Appuyer plusieurs fois sur le bouton pour voir les différents modes de chaleur : Normal : l'appareil de chauffage d'ambiance se règle automatiquement pour arriver à la température programmée et la maintenir. Eco : l'appareil de chauffage d'ambiance fonctionne à puissance réduite pour économiser de l'énergie. Heat Boost : la chaleur est à son maximum pendant une période prédéfinie avant de revenir au mode normal. Sélectionner BST1 pour 5 minutes, BST2 pour 10 minutes ou BST3 pour 15 minutes. Frost Protection : l'appareil de chauffage d'ambiance garde la température ambiante à 7° C (45° F). Pour indiquer que ce mode est utilisé, les lumières de la partie supérieure de l'unité sont bleues et l'écran affiche continuellement le message -FP-. L'effet de flammes ne peut pas être activé lorsque ce mode est utilisé. Fan : le ventilateur fonctionne sans chaleur pour faire circuler l'air dans la pièce.
+	Augmenter l'intensité des flammes	Pour augmenter l'intensité des flammes, appuyer sur le bouton + pour passer au réglage MED (moyen) ou HIGH (élevé).
-	Diminuer l'intensité des flammes	Pour diminuer l'intensité des flammes, appuyer sur le bouton - pour passer au réglage LOW (bas) ou MED (moyen).
+	Augmenter le volume	Appuyer plusieurs fois sur le bouton + (ou appuyer dessus pendant plusieurs secondes) pour augmenter le volume du son des bûches qui craquent dans l'âtre.
-	Baisser le volume	Appuyer plusieurs fois sur le bouton - (ou appuyer dessus pendant plusieurs secondes) pour baisser le volume du son des bûches qui craquent dans l'âtre.
Le volume du son des bûches qui craquent dans l'âtre peut être réglé de OFF à 6. Appuyer sur les boutons - ou + affichera brièvement le réglage actuel du volume.		

Réinitialisation du commutateur d'extinction de la température

En cas de surchauffe de l'appareil de chauffage d'ambiance, une coupure manuelle éteindra l'unité et celle-ci ne se remettra pas en marche sans une réinitialisation préalable. La réinitialisation peut être effectuée en éteignant l'unité à l'interrupteur MARCHE/ARRÊT principal ou au panneau électrique principal et en patientant 10 minutes avant de la remettre en marche.

Réinitialisation des paramètres d'usine





Effectuer une réinitialisation des paramètres d'usine rétablira tous les paramètres par défaut, déconnectera l'unité de l'application mobile si elle y est connectée et supprimera tous les utilisateurs principaux et invités. Cette manipulation peut également permettre de résoudre les problèmes de connexion à l'application Flame Connect.

1. Pour effectuer une réinitialisation afin de revenir à tous les paramètres d'usine par défaut :
2. Couper le courant pendant 10 secondes à l'interrupteur électrique principal.
3. Rétablir le courant. Le temps de chauffe débutera sur l'unité. Une fois celui-ci achevé, appuyer simultanément sur les boutons et pendant 10 secondes. Cette action doit être effectuée sur les **commandes tactiles cachées**.

Préparation de l'unité

L'unité doit être préparée avec de l'eau avant de l'utiliser pour la première fois ainsi que toutes les fois où les bacs de récupération d'eau sont entièrement vides (après avoir effectué le nettoyage ou l'entretien de l'unité, par exemple).

Une fois l'unité connectée à l'arrivée d'eau et à l'alimentation électrique, préparer l'unité au moyen des commandes tactiles cachées (fig. 12) en suivant ces étapes :

1. S'assurer que la vanne d'arrivée d'eau est ouverte (fig. 8).
2. Mettre l'interrupteur électrique sur « Marche ».
3. Pendant que l'unité est en mode veille, appuyer sur le bouton  pendant 5 secondes. L'unité restera en mode veille et l'icône d'intensité des flammes  s'allumera.
4. Appuyer sur le bouton  pendant 3 secondes. Le mot « FILLING » défilera sur l'écran pendant toute la durée de la préparation de l'unité. Une fois le remplissage terminé, l'écran affichera « FULL », l'icône  disparaîtra et 4 bips s'ensuivront. L'unité repassera en mode veille.
5. Pour mettre en marche l'unité, appuyer une fois sur le bouton . Le temps de chauffe débutera.

Entretien

Remplacement des piles de la télécommande

Pour remplacer les piles :

1. Retirer le couvercle de la télécommande à l'aide d'un tournevis cruciforme.
2. Installer correctement deux piles de 3 volt (CR2032 ou similaire) dans le compartiment à piles, le côté + vers le haut.
3. Replacer le couvercle sur le compartiment à piles et remettre les vis en place.

Les piles doivent être recyclées ou jetées de manière appropriée. Adressez-vous à votre mairie ou au détaillant pour obtenir des conseils sur le programme de recyclage  dans votre ville.

Bandes de fréquence sur lesquelles ce produit fonctionne : émetteur de puissance de fréquences radio de 2,4 GHz maximum dans les bandes de fréquence sur lesquelles ce produit fonctionne : 2.71 dBm.

Nettoyage

MISE EN GARDE : Couper le courant et laisser l'appareil de chauffage d'ambiance refroidir avant de commencer tous travaux d'entretien ou de nettoyage afin de réduire le risque d'incendie, d'électrocution ou de blessure.

ATTENTION : L'appareil de chauffage d'ambiance ne doit pas être mis en marche s'il y a une couche de poussière ou de la saleté sur ou à l'intérieur de celui-ci, car cela peut entraîner une accumulation de chaleur et endommager potentiellement l'appareil. L'appareil de chauffage d'ambiance doit par conséquent faire l'objet d'une inspection régulière, en fonction des conditions et tout au moins une fois par an.

Nettoyage de la surface du foyer électrique

Utiliser uniquement un chiffon humide pour nettoyer les surfaces vitrées et peintes du foyer électrique. La face interne de la paroi vitrée peut parfois se voiler et nécessiter un nettoyage. Ne pas utiliser de produits nettoyants abrasifs.

Nettoyage des composants

Le capot supérieur, le bac de récupération d'eau, la gourde (si elle est utilisée) et les transducteurs doivent être nettoyés régulièrement avec de l'eau et du savon, et ce, au moins une fois par mois. Un nettoyage plus fréquent peut être nécessaire en fonction de la qualité de l'eau.

ATTENTION : Ne pas mettre les composants en plastique au lave-vaisselle.

Les filtres peuvent être retirés et rincés délicatement avec de l'eau puis laisser à sécher sur une serviette avant de les remettre en place. Réinstaller le filtre de sorte que le côté noir rugueux fasse face à l'arrière de l'unité. Voir la fig. 14.

Remplacement du transducteur

Après une utilisation prolongée, il est possible que l'unité ne produise plus autant de buée. Si un nettoyage n'améliore pas la performance de l'effet de flammes, il peut s'avérer nécessaire de remplacer le transducteur. Des transducteurs de rechange sont fournis avec l'unité. Des transducteurs supplémentaires peuvent également être achetés sur le site web.



! REMARQUE : Débloquer la languette de sécurité située dans le bac de récupération d'eau pour retirer le transducteur.

Réparation

Un réparateur agréé doit effectuer toute entretien autre que l'installation et le nettoyage décrits dans ce manuel.

Dépannage

Problème	Message affiché sur l'écran	Cause	Solution
La chambre de combustion ne se met pas en marche avec les commandes tactiles manuelles.	S/O	Fonctionnement normal.	Il y a un léger décalage après avoir appuyé sur le bouton. 
		Aucune alimentation électrique.	Assurez-vous que l'interrupteur électrique est bien en position « Marche ». Assurez-vous que l'unité est bien raccordée. Vérifiez le panneau électrique principal.
	CD40	Erreur au niveau des commandes tactiles cachées.	Consulter le manuel d'entretien.
La chambre de combustion ne répond pas aux commandes de la télécommande.	S/O	Les piles de la télécommande sont à plat ou sont mal installées.	Remplacez les piles de la télécommande Assurez-vous que les piles sont installées avec le côté + vers le haut.
	Lumière LED bleue	L'application Flame Connect est ouverte sur un appareil mobile.	Fermez l'application Flame Connect sur tous les appareils mobiles pour pouvoir utiliser la télécommande.
L'appareil de chauffage d'ambiance est en marche, mais aucune chaleur ne s'en dégage.	-ON-	Fonctionnement normal – il y a 30 secondes de décalage avant la mise en marche de l'appareil.	Aucune action requise.
Le disjoncteur se déclenche ou le fusible saute lorsque l'unité est en marche.	S/O	Mauvaise tension du circuit.	Installez l'unité sur un circuit dédié de 15 ampères minimum.
La paroi vitrée s'embue.	S/O	Il y a trop d'humidité.	Utilisez le ventilateur extracteur d'air au besoin pour dissiper le trop-plein d'humidité à l'intérieur de l'unité. (Voir la page 20) Si la buée ne se dissipe pas, réduisez l'intensité des flammes.

L'effet de flammes des modules n'est pas uniforme.	S/O	Fonctionnement normal ; une légère variation de l'épaisseur et de la hauteur des flammes entre les différents modules est tout à fait normal.	Aucune action requise.
		Fonctionnement normal à la mise en marche de l'appareil.	Attendez 10 à 15 minutes que l'unité chauffe pour que l'effet de flammes se stabilise.
		Le transducteur ne fonctionne pas bien.	Nettoyez les composants du module, y compris le transducteur. Si le problème persiste, remplacez le transducteur.
Le chauffage ne s'allume pas.	CD52	L'appareil de chauffage d'ambiance est désactivé.	Appuyez simultanément pendant 3 secondes sur les boutons  et  sur les commandes tactiles pour désactiver ou activer la fonction chauffage.
	CD43	L'appareil de chauffage d'ambiance a été désactivé de façon permanente.	Si une installation avec chauffage est désirée, réinstallez le fil de raccordement sur le panneau principal si vous en avez un ou achetez un nouveau panneau.
	CD20	Erreur NTC au niveau de la température ambiante.	Consulter le manuel d'entretien.
	CD23	Erreur NTC à bord.	Éteignez l'unité à l'interrupteur principal. Vérifiez qu'il n'y a aucun blocage au niveau du système d'évacuation de l'appareil de chauffage d'ambiance. Laissez l'unité refroidir pendant 30 minutes. Si l'erreur persiste, consultez le manuel d'entretien.
	CD33	Surchauffe du PCB principal détectée.	Éteignez l'unité à l'interrupteur principal. Laissez l'unité refroidir pendant 30 minutes. Si l'erreur persiste, consultez le manuel d'entretien.
	CD34	Erreur au niveau du ventilateur de l'appareil de chauffage d'ambiance.	Consulter le manuel d'entretien.

<p>L'effet de flammes ne s'active pas. Dans certains cas, l'écran affiche un code d'erreur suivi d'un X pour indiquer au niveau de quel bac de récupération d'eau l'erreur est survenue.</p> <p>Par exemple, dans les cas où il y a trois modules de flammes et que celui du milieu est affecté, l'écran affichera le code d'erreur, suivi de _X_.</p>	CD44	Erreur au niveau du ou des ventilateurs extracteurs d'air.	Consulter le manuel d'entretien.
	CD45	Nombre incorrect de modules détecté.	Consulter le manuel d'entretien.
	CD51	Faible niveau d'eau dans l'un des bacs de récupération d'eau.	Redémarrez l'unité en éteignant l'interrupteur ou en coupant le courant au disjoncteur pendant 10 secondes avant de rallumer l'interrupteur ou de remettre le courant. Vérifiez les raccordements à la plomberie. Si l'erreur persiste, consultez le manuel d'entretien.
	CD56	Le moment de remplir le bac de récupération d'eau a été dépassé.	Redémarrez l'unité en éteignant l'interrupteur ou en coupant le courant au disjoncteur pendant 10 secondes avant de rallumer l'interrupteur ou de remettre le courant. Vérifiez la pression de l'eau et les raccordements à la plomberie. Si l'erreur persiste, consultez le manuel d'entretien.
	CD57	Fuite potentielle à l'intérieur de l'unité.	Redémarrez l'unité en éteignant l'interrupteur ou en coupant le courant au disjoncteur pendant 10 secondes avant de rallumer l'interrupteur ou de remettre le courant. Vérifiez la pression de l'eau et les raccordements à la plomberie. Si l'erreur persiste, consultez le manuel d'entretien.
	CD58	Un trop-plein d'eau a été détecté.	Inspectez les modules et retirez soigneusement tout excédent d'eau. Consulter le manuel d'entretien.
Il y a une erreur au niveau de l'application Flame Connect.	CD53	Les réglages de la chambre à combustion ne sont pas synchronisés avec l'application.	Ouvrez l'application sur votre appareil mobile afin de synchroniser les réglages.

Takk og gratulerer med at du valgte å kjøpe en e-Slim Linear-peis fra Faber.

Les disse instruksjonene nøye og ta vare på dem.

⚠ ADVARSEL: Les alle instruksjonene nøye før du starter monteringen. Hvis du ikke følger disse instruksjonene, kan det potensielt føre til elektrisk støt, brannfare og opphevelse av garantien.

Skriv ned modell- og serienumrene så du kan referere til dem i fremtiden. Du finner modell- og serienumrene på etiketten øverst til høyre i peisen.

Modell _____ MOD _____

Serienummer _____

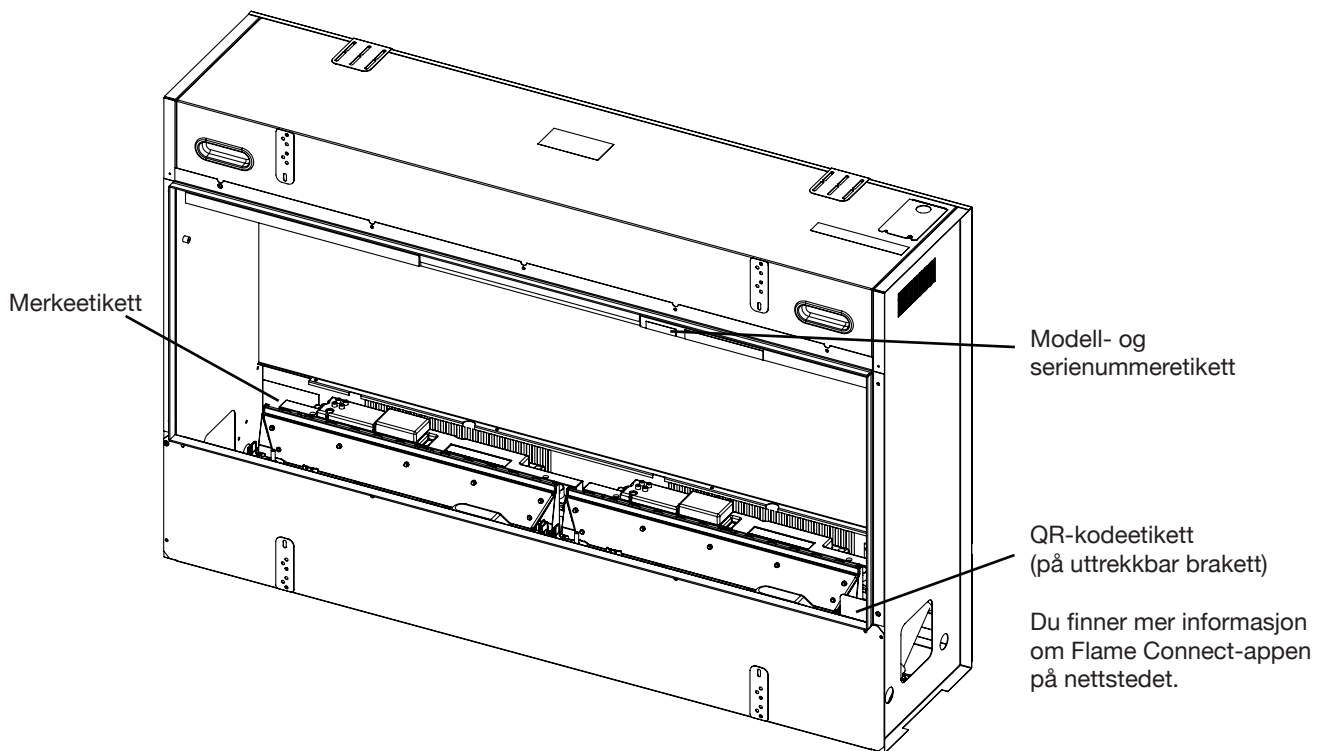

VIKTIGE INSTRUKSJONER

FORSIKTIG: Les denne informasjonsveiledningen nøye, slik at du kan installere, bruke og vedlikeholde produktet på en trygg måte.

Viktige sikkerhetsråd

Ved bruk av elektrisk utstyr må grunnleggende forholdsregler alltid følges for å redusere faren for brann, elektrisk støt og personskaper, inkludert følgende:

Hvis apparatet er skadet, må leverandøren kontaktes før det monteres og brukes.

- Skal ikke brukes utendørs.
- Skal ikke brukes like ved badet, dusjen eller svømmebassenget.
- Ikke plasser apparatet rett under en stikkontakt eller koblingsboks.
- Ikke bruk dette varmeapparatet hvis det har falt i bakken.
- Skal ikke brukes hvis varmeapparatet har synlige tegn på skader.
- Bruk dette varmeapparatet på en vannrett og stødig overflate.

Barn som er under tre år gamle må holdes unna med mindre de er under tilsyn.

Barn fra tre og opptil åtte år skal kun tillates å slå av/på apparatet hvis det er plassert eller montert der det er ment å brukes normalt, og forutsatt at de er under oppsyn eller har blitt instruert i hvordan man bruker apparatet på en sikker måte, og forstår farene forbundet med det. Barn fra tre og opptil åtte år skal ikke koble til, justere, rengjøre eller vedlikeholde apparatet.

Dette apparatet kan brukes av barn fra åtte og eldre og personer med reduserte fysiske, sensoriske og mentale evner, eller mangel på erfaring og kunnskap, forutsatt at de er under oppsyn eller har blitt instruert i hvordan man bruker apparatet på en sikker måte, og forstår farene forbundet med det. Barn skal ikke leke med apparatet. Barn skal ikke rengjøre eller vedlikeholde apparatet uten tilsyn.

FORSIKTIG: For å unngå fare som følge av utilsiktet tilbakestilling av varmesikringen, må dette apparatet ikke strømføres av en ekstern bryteranordning, for eksempel en timer, eller kobles til en krets som regelmessig slås av og på.

Påse at møbler, gardiner eller annet brennbart materiale er plassert minst 1 meter unna apparatet. Koble fra apparatet hvis det oppstår en feil.

Det må inkluderes en frakoblingsmulighet i den faste kablingen, i henhold til kablingsreglene.

Apparatet må jordes.

FORSIKTIG: Enkelte deler av dette produktet kan bli svært varme og forårsake brannskader. Vær spesielt oppmerksom når barn og sårbare personer er til stede.

ADVARSEL: Brannfare – vi anbefaler ikke å bruke dette apparatet tilkoblet via en skjøteledning eller en ekstern koblingsenhet, for eksempel en pluggbar timer eller fjernkontrollert pluggbar adapter. Alle varmeapparater trekker store mengder strøm fra strømmettet, og enhver svakhet i utformingen, tilkoblinger eller komponenter kan fort føre til overoppheting av tilkoblingspunktene og føre til smelting, fordreining og til med fare for brann!

ADVARSEL: Ikke dekk til apparatet, da det kan føre til overoppheting. Ikke plasser materialer eller klesplagg på apparatet, eller blokker sirkulasjonen rundt apparatet.

ADVARSEL: Ikke bruk denne varmeovnen i små rom med personer som ikke er i stand til å forlate

rommet på egenhånd, med mindre det er under kontinuerlig tilsyn.

Apparatet har et symbol med MÅ IKKE TILDEKKES-advarsel. 

ADVARSEL: HOLD BATTERIER UTENFOR REKKEVIDDE FOR BARN.

1. Svelging kan føre til alvorlig skade så raskt som innen to timer eller dødsfall, på grunn av kjemiske brannskader og potensiell perforasjon av spiserøret.
2. Oppsøk legehjelp umiddelbart hvis du tror batterier kan ha blitt svelget eller havnet inni noen del av kroppen.
3. Undersøk enheter og pass på at batterirommet sitter helt på plass, f.eks. at skruen eller andre mekaniske fester er strammet. Må ikke brukes hvis batterirommet ikke sitter på plass.
4. Avhende brukte knappcellebatterier umiddelbart og på en trygg måte. Flate batterier kan fortsatt være farlige.

 **WARNING**
KEEP OUT OF REACH OF CHILDREN
Swallowing can lead to chemical burns, perforation of soft tissue, and death. Severe burns can occur within 2 hours of ingestion. Seek medical attention immediately.



FORSIKTIG: Ingen åpenbare symptomer.

Det er dessverre ikke innlysende når et knappcellebatteri sitter fast i spiserøret til et barn.

Det er ingen bestemte symptomer forbundet med dette. Barnet kan:

- hoste, brenne seg eller sikle mye
- se ut til å ha urolig mage eller et virus
- være syk
- peke på halsen eller magen
- ha smerter i mage, bryst eller hals
- være trøtt eller døsig
- være roligere eller mer klengete enn vanlig, eller ellers virke «ute av seg»
- miste appetitten eller ha redusert appetitt
- ikke ville spise fast føde / ikke være i stand til å spise fast føde

Disse typene symptomer varierer eller svinger, med smerte som øker og deretter gir seg.

Et spesifikt symptom på svelging av knappcellebatterier er oppkast med ferskt (knall rødt) blod. Oppsøk legehjelp umiddelbart hvis barnet gjør dette.





Mangel på klare symptomer er grunnen til at det er viktig å være påpasselig med «flate» eller reserve-knappcellebatterier i hjemmet, og med produkter som inneholder dem.

Tekniske spesifikasjoner

Varmeytelse		OLF46-EU		OLF66-EU		OLF86-EU		
		230 V	240 V	230 V	240 V	230 V	240 V	
Nominell varmeytelse	P_{Nom}	1,2	1,2	1,3	1,3	1,3	1,3	kW
Minimum varmeytelse	P_{min}	0	0	0	0	0	0	kW
Maksimal kontinuerlig varmeytelse	P_{max}	1,2	1,2	1,3	1,3	1,3	1,3	kW
Ekstra strømforbruk								
I ventemodus	$e_{l_{SB}}$	0,8	0,8	0,9	0,9	0,9	0,9	W

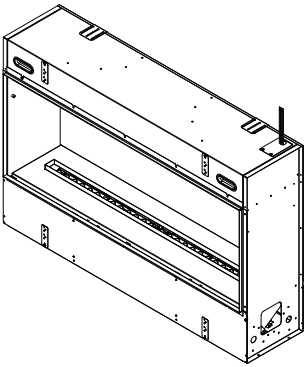
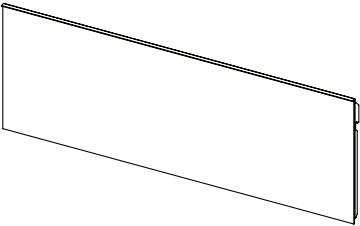
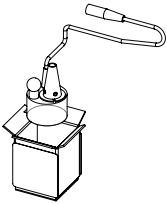
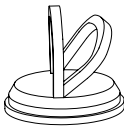
med elektronisk kontroll av romtemperatur.

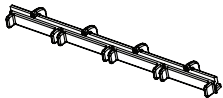
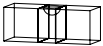
Innhold i esken

Bilde	Beskrivelse	Antall		
		OLF46-AM	OLF66-AM	OLF86-AM
	Fyrkasse	1	1	1
	Glass på forsiden	1	1	1
	Reserve-transduser <i>Oppbevar den på et trygt sted for fremtidig bruk</i>	2	3	4
	Sugekopp <i>Ikke kast sugekoppen etter montering. Oppbevar den på et trygt sted, da den vil være nyttig for vedlikehold og service av enheten</i>	2	2	2
	Fjernkontroll <i>3-volts batteri følger med Fjern trekkfliken for å koble inn batteriet</i>	1	1	1
	Bruksanvisning og monteringsveiledning	1	1	1
	Skilleplater	4	6	8
	Vater	1	1	1
	1 1/2-tommers treskruer	4	4	4

Montering

Plassering

! Merk: For å oppnå en optimal vinkling av flammen, anbefaler vi at bunnen av enheten monteres mellom 5 tommer (13 cm) og 50 tommer (127 cm) over bakken (Figur 2).

Montering på et bad

Hvis denne enheten monteres på et bad, må den beskyttes med en GFCI-stikkontakt eller -krets. Hvis det brukes en stikkontakt, må den være lett tilgjengelig.

Dette elektriske apparatet er IKKE vanntett. For å unngå elektrisk støt, må det monteres på en måte som hindrer at vann trenger inn i enheten, eller monteres på avstand fra dusjer, badekar osv. Aldri plasser peisen på et sted der den kan falle ned i et badekar eller annen vannbeholder.

Monteringsanbefalinger for montering på overhengende objekter

For overhengende objekter som er følsomme for varme, for eksempel en TV, en mantel eller et kunstverk, må du alltid følge anbefalingene til objektets produsent når det gjelder montering over et varmeapparat.

Inntak for frisk luft

FORSIKTIG: Hvis du ikke legger inn et inntak for frisk luft, vil det føre til svakere flamme og skade på peisen.

Det trengs et inntak for frisk luft. Inntaket må ha en kanal som lar luftstrømmen nå undersiden av enheten. Det må tas hensyn til dette ved montering av rammen og gipsplaten. Se tabellen nedenfor for krav til inntak for frisk luft for hver modell. Se figur 3 for eksempler om inkludering av inntak for frisk luft under monteringen.

Hvis inntaket dekkes til med en rist, må det kompenseres for det tildekkede området ved å ha en større åpning.

Modell	Nødvendig inntaksområde	
OLF46-EU	80 in ²	516 cm ²
OLF66-EU	120 in ²	774 cm ²
OLF86-EU	160 in ²	1032 cm ²

Gjøre klar fyrkassen for montering

Enheden leveres med festebraketter (figur 4). Fjern festebrakettene før montering. De skal settes på igjen under montering, etter at fyrkassen er plassert i rammen.

Ramme

Gjør klar en vegg med en innrammet åpning ved å følge målene i tabellen nedenfor. Det trengs åpninger under enheten, slik at luftstrømmen når undersiden av enheten (figur 6).

MODELL	Mål for ramme			Åpning i gipsplate	
	Bredde (min.)	Høyde	Dybde (min.)	Bredde	Høyde
	A	B	C	D*	E*
OLF46-EU	48 tommer 1219 mm	31 3/4 tommer 806 mm	12 tommer 305 mm	46 3/16 tommer 1174 mm	17 1/2 tommer 445 mm
OLF66-EU	68 tommer 1727 mm			66 3/16 tommer 1682 mm	
OLF86-EU	88 tommer 2235 mm			86 3/16 tommer 2190 mm	

FORSIKTIG: Denne peisen er IKKE lastbærende. Sørg for at åpningen for peisen er rammet inn slik at vekten av byggematerialene ikke legger trykk på toppen av peisen.

! MERK: Feltkablingen er plassert på øverst til høyre på baksiden av fyrkassen. Tilkoblingen til vannforsyning er plassert nederst til høyre på baksiden av fyrkassen. Planlegg rammen for å tillate føring av strømkabler og kaldtvannsledning til denne plasseringen.

Monteringsanvisning

! MERK: Det anbefales at to personer tar seg av monteringen.

1. Følg monteringsanvisningen i delen Gjøre klar fyrkassen for montering før du begynner.
2. Gjør klar en vegg med en innrammet åpning ved å følge målene i delen Ramme.
FORSIKTIG: Sørg for at det finnes et inntak med en kanal som lar luftstrømmen nå undersiden av enheten.
3. Sett fyrkassen inn i den innrammede åpningen. Sørg for at enheten er i vater. Det er et vater i verktøysettet som følger med.
4. Fest fyrkassen i rammen ved å bruke festebrakettene du fjernet tidligere. Enheten må festes i rammen med festebrakettene. **! MERK:** Unngå utbuling av den ferdige overflaten ved å lage hakk i rammen slik at monteringsbrakettene er i flukt med ramming (figur 7).
5. Koble enheten til vannforsyningen ved å følge anvisningene i delen Tilkobling av vannforsyning.
6. Gjør ferdig den omsluttende veggen opp til listen hvis du ønsker en permanent montering. En demonterbar list kan brukes til å dekke rammen i stedet, slik at peisen kan fjernes uten at den ferdige veggen skades. **FORSIKTIG:** Sørg for at inntakene er til stede i den endelige installasjonen (se Inntak for frisk luft) **! MERK:** Vi anbefaler at all montering og etterbehandling av gipsplatene fullføres etter at enheten er montert, inspisert og i drift.
7. Fullfør monteringen ved å bruke etterbehandlingsmaterialene du foretrekker.
8. Plasser mediene der du vil ha dem, og monter glasset på forsiden.

Elektriske krav

MERK: Det trengs en egen, tilstrekkelig sikret 13 ampere krets med riktig spenning (230–240 V). En skillebryter må også inkluderes dersom det ikke er mulig å komme til produktets støpsel etter monteringen. Etter at produktet er montert, må du kontrollere at det er innen 1 meter unna stikkkontakten og at støpselet kan nås, slik at det trygt kan kobles fra strømforsyningen under vedlikehold.

ADVARSEL: Konstruksjonen og kablingen må overholde lokale byggeforskrifter og andre gjeldende bestemmelser for å redusere faren for brann, elektrisk støt og personskader.

ADVARSEL: Alltid bruk en lisensiert elektriker for å redusere faren for brann, elektrisk støt eller personskader.

Tilkobling av vannforsyning

FORSIKTIG: Sørg for at alle rørforbindelser overholder lokale forskrifter for rørlegging. Sørg for at rørforbindelsene er plassert slik at man enkelt kommer til dem for å slå av vannforsyningen under planlagt vedlikehold.

Vannkvalitet

Normalt springvann kan brukes i denne enheten. I områder med kalkholdig vann anbefaler vi å bruke bløtemiddel, og det kan være behov for hyppigere rengjøring og vedlikehold. Vi anbefaler ikke å bruke ufiltrert vann fra en brønn eller annen ikke overvåket forsyning. Produktet har et nettingfilter i rørene, som bidrar til å fjerne forurensende stoffer og forlenger produktets levetid.

Anvisninger for rørlegging

Enhetene er utformet for å kobles direkte til en vannkilde med vanlige rør med utvendig diameter på 1/4 tommer (6,4 mm).

1. Klargjør en kaldtvannsledning i nærheten av stedet der du vil at peisen skal monteres. Sørg for at rørforbindelsene er plassert slik at man enkelt kommer til dem for å slå av vannforsyningen

under planlagt vedlikehold ! **MERK:** Når de nye rørforbindelsene er ferdig, må du sørge for å spyle ledningene for å hindre at rester kommer inn i enheten.

2. Løft medieskuffen ut av enheten og sett den til side.
3. Koble vannledningen, redusert til 1/4-tommers rør, til hovedventilen nederst på venstre side av enheten (figur 8). **FORSIKTIG:** Sørg for at enden av ledningen er kappet i rett vinkel for å hindre lekkasjer.
4. Koble vannledningen til vannventilen ved å fjerne låseringen og sette ledningen helt inn (omtrent 1/2 tommer [12 mm]). Sett på låseringen igjen.
5. Fullfør trinnene for elektrisk montering før du åpner vannventilen.
6. Påfylling (forhåndsutfylling med vann) er nødvendig. Se Påfylling av enheten på siden 12.

Skilleplater for flammer

Enheden leveres med allerede monterte skilleplater med spor, for å skape en jevn flamme. Enheten kan brukes med de allerede monterte skilleplatene fjernes. Om ønskelig kan flammens utseende tilpasses ved hjelp av de medfølgende skilleplatene.

7. Hvis du vil fjerne de allerede installerte skilleplatene, setter du en skrutrekker inn i sporet på en skilleplate og fjerner dem en etter en.
8. Separer enkelte skilleplater ved å bøye stripen til hver skilleplate bryter av.
9. Hvis du vil sette inn skilleplatene, bruker du en skrutrekker til å forsiktig presse opp sporet på flammeuttaket på topplokket. Monter skilleplaten ved å sette siden med to tapper vendt ned, og sette den inn slik at kanten på topplokket går over skilleplaten ! **MERK:** Hvis skilleplaten er riktig satt inn, skal den ikke kunne gli i sporet på flammeuttaket.
10. Plasser skilleplatene over sporet på flammeuttaket så flammen ser ut slik du vil ha den.

Ordning av materialer

Dekorasjonen for Faber e-SliM Linear-modeller leveres i en egen eske. Denne esken inneholder logger + dekorasjon og et tresett-kort for hvordan du dekorerer modellene.

! MERK: Vi anbefaler ikke å plassere drivveden over sporet på flammeuttaket. Hvis denne konfigurasjonen er ønskelig, bør du bruke de enkeltstående skilleplatene til å blokkere dråpene under trestokken(e) for å unngå kondensering.

Det er mulig å bruke egne utsmykkingsmaterialer til å dekorere peisen. Disse materialene må passe godt uten å ripe glasset eller bøye underlaget, og de må ikke bestå av sand eller væske da det kan gå ut over sikkerheten til peisen.

Montering av glasset på forsiden.

! MERK: Glasset på forsiden må monteres av to personer.

1. Kontroller at det ikke finnes rester eller fingeravtrykk på innsiden av glasset før dere begynner.
2. Fest de medfølgende sugekoppene på utsiden av glasset på forsiden. Kontroller at sugekoppene sitter godt.
3. Bruk sugekoppene som hjelp til å løfte glasset og plassere det rett foran underlaget, og litt i vinkel.
4. Løft glasset forsiktig for å hekte glasset på stengene på hver side av peisen. (Figur 11) **! MERK:** Når glasset på forsiden er riktig montert, skal det ikke hindre de skjulte berøringskontrollene.
5. Fjern sugekoppene og rengjør alt av fingeravtrykk eller rester fra glasset med ikke-slitende glassrens. **! MERK:** Ikke kast sugekoppene! Oppbevar dem på et trygt sted, da det kan være behov for dem ved vedlikehold og service på denne peisen.

Generelt om bruk

ADVARSEL: Denne elektriske fyrkassen må monteres riktig før den brukes.

Fyrkassen bruker ComfortSaver™-teknologi, som justerer viftehastigheten og varmeapparatets effekt trygt etter behovene for rommet, basert på innstillingen av termostaten.

! MERK: Elementet bevarer varmen etter at det er slått av. Når varmen er slått av, tar det 30 sekunder før viften slås av helt.

! Merk: Etter et strømbrydd vil peisen gå tilbake til ventemodus og beholde de tidligere brukte innstillingene.

Strømbryter

Av/på-knappen (strømbryteren) er plassert bak glasset på forsiden, øverst til høyre inni peisen.

Skjulte berøringskontroller

De skjulte berøringskontrollene er plassert øverst til høyre i peisen. (Figure 12) Berør området ved siden av displayet for å aktivere kontrollene. Kontrollene skjules igjen etter fem sekunder uten aktivitet.

! MERK: ☹ fortsetter å lyse i ventemodus.

Fjernstyring





















Peisen leveres med en flerfunksjonell Bluetooth-fjernkontroll. (Figur 13) Fjernkontrollen leveres med batterier. Trekk ut trekkflikene i plast helt for å koble inn batteriene.

APP















Peisen kan styres med Flame Connect-appen for mobilenheter.

! MERK: Peisen kan ikke betjenes med fjernkontrollen når appen er åpen på en mobilenhet. En blå LED-indikator lyser på displayet på peisen når appen er i bruk.

Manuelle kontroller

	Ventemodus	Trykk på  for å slå på enheten eller sette den i ventemodus. Etter at du trykker på  , er det en kort forsinkelse før enheten slås på. Når enheten er slått på, er det en tre minutters oppvarmingssekvens før flammeeffekten starter.
	Varme	Trykk på  for å slå varmen av eller på. Når varmen er slått på, indikerer displayet den angitte temperaturen et kort øyeblikk (##ST), etterfulgt av omgivelsestemperaturen i rommet. Når varmen er slått av, fortsetter viften å kjøre i 30 sekunder til for å fjerne restvarme.
	Deaktivere varme	Trykk på og hold inne  og  samtidig i tre sekunder for å deaktivere eller aktivere varmefunksjonen. Denne handlingen må utføres på de skjulte berøringskontrollene . Når varmen er deaktivert og  trykkes inn, vises CD52 på displayet.
	Øke temperaturen	Trykk på  for å øke temperaturinnstillingen. Temperaturen kan stilles inn fra 15° C til 30° C (59° F til 86° F).
	Redusere temperaturen	Trykk på  for å redusere temperaturinnstillingen.
	Temperaturdisplay (°C °F)	Trykk på og hold inne  og  samtidig i tre sekunder for å endre temperaturenheten som vises. Denne handlingen må utføres på de skjulte berøringskontrollene.
	Flamme Intensitet	Trykk gjentatte ganger på  for å justere innstillingen for flammens intensitet. Displayet viser LOW (Lav), MED (Middels) eller HIGH (Høy). ! MERK: Vent til enheten har vært slått på i 15 minutter før du justerer flammens intensitet.
	Forsterkning av avtrekksviften	Forsterkning av avtrekksviften fjerner all overflødig tåke som kan vises i peisen. Trykk på og hold inne  i fem sekunder for å slå på forsterkning av avtrekksviften. Etter at forsterkningen er ferdig, vil flammen gå tilbake til den lave innstillingen. Denne handlingen må utføres på de skjulte berøringskontrollene.
	Fargetema for omgivelser og flammer	Trykk gjentatte ganger på  for å bla gjennom de åtte ulike fargetemaene for omgivelser og flammer: 1 – naturlig flamme 2 – blå 3 – fiolett 4 – rød 5 – blågrønn 6 – prismemodus – materialer og lys over peisen veksler mellom forskjellige farger 7 - kaleidoskop – materialer og lys over peisen veksler mellom forskjellige farger i ulike hastigheter 8 – egendefinert (kan kun gjøres fra appen)
	Lysstyrke	Trykk gjentatte ganger på  for å bla gjennom lysstyrkeinnstillingene for topplyset: B1 – lysstyrkenivå 1 B2 – lysstyrkenivå 2 B3 – lysstyrkenivå 3 B4 – lysstyrkenivå 4 B5 – lysstyrkenivå 5 B6 – pulserende effekt

Tilleggsfunksjoner som kan brukes med fjernkontrollen



	Timer	Trykk gjentatte ganger på  for å stille inn timerens varighet. Peisen går inn i ventemodus etter at denne tiden har forløpt. Timeren kan stilles inn til mellom 30 minutter (displayet viser 0,5 Hr) og åtte timer, i intervaller på 30 minutter. Hvis du vil slå av timeren, trykker du på  etter 8, så vises OFF (AV) på displayet. Når timeren er aktiv, kan du trykke på timer-knappen for å se tiden som gjenstår.
	Valg av varmemodus	Trykk gjentatte ganger på  for å bla gjennom de ulike varmemodiene: Normal: Varmeapparatet justerer automatisk for å oppnå og opprettholde den angitte temperaturen. Eco (Økonomi): Varmeapparatet kjører med redusert strøm for å spare energi. Heat Boost (Varmeøkning): Varmeapparatet kjører med maksimal strøm i en forhåndsinnstilt tidsperiode, før det går tilbake til normal varmemodus. Velg BST1 for 5 minutter, BST2 for 10 minutter eller BST3 for 15 minutter. Frost Protection (Frostbeskyttelse): Varmeapparatet opprettholder omgivelsestemperaturen ved 7° C (45° F). Lysene over peisen og displayet viser -FP- kontinuerlig for å angi at denne modusen er i bruk. Flammeeffekten kan ikke slås på i denne modusen. Fan (Vifte): Viften kjører uten varme for å sirkulere luften i rommet.
	Øk flammens intensitet	Trykk på  for å øke flammens intensitetsinnstilling til MED (Middels) eller HIGH (Høy).
	Reduser flammens intensitet	Trykk på  for å redusere flammens intensitetsinnstilling til LOW (Lav) eller MED (Middels).
	Øk volum	Trykk gjentatte ganger på  (eller trykk og hold inne) for å øke volumet på lydeffekten med knitring.
	Reduser volum	Trykk gjentatte ganger på  (eller trykk og hold inne) for å redusere volumet på lydeffekten med knitring.
		Volumet på lydeffekten med knitring kan stilles inn til mellom OFF (AV) og nivå 6. Trykk på  eller  for å raskt vise det nåværende innstilte volumet.

Tilbakestille utkoblingsbryteren

Hvis varmeapparatet overopphetes, vil en manuell utkoblingsbryter slå av enheten. Den slås ikke på igjen uten tilbakestilling. Du kan tilbakestilles den ved å slå av enheten med AV/PÅ-bryteren eller fra frakoblingspanelet, og deretter vente i 10 minutter før du slår den på igjen.

Tilbakestille til fabrikkinnstillingene





Ved tilbakestilling til fabrikkinnstillingene gjenopprettes alle innstillinger til standard, mens enheten kobles fra mobilappen, om den er koblet til, og fjerner alle primære brukere og gjestebukere. Dette kan også bidra til å løse problemer med å koble til Flame Connect-appen.

1. Slik tilbakestiller du alle innstillingene til fabrikkinnstillinger:
2. Slå av strømbryteren og vent i 10 sekunder.
3. Slå strømbryteren på igjen. Enheten vil starte oppvarmingssekvensen. Når oppvarmingssekvensen er ferdig, trykker du på og holder inne  og  samtidig i 10 sekunder. Denne handlingen må utføres på de **skjulte berøringskontrollene**.

Påfylling av enheten

Enheden må fylles med vann før den brukes for første gang, i tillegg til hver gang bunnpannen tømmes helt (for eksempel etter rengjøring eller vedlikehold).

Når enheten er koblet til vann- og strømforsyning, fyller du enheten ved å bruke de skjulte berøringskontrollene (figur 12) etterfulgt av disse trinnene:

1. Kontroller at vannventilen er åpen. (Figur 8.)
2. Sett strømbryteren til «på»-posisjonen.
3. Trykk på og hold inne  i fem sekunder mens enheten er i ventemodus. Enheten blir værende i ventemodus, og ikonet for flammens intensitet () lyser.
4. Trykk på og hold inne  i tre sekunder. «FILLING» (Fyller) vil rulle over displayet mens påfyllingen pågår. Når fyllingen er ferdig, viser displayet «FULL», ikonet  forsvinner og det høres fire pipelyder. Enheten går tilbake til ventemodus.
5. Trykk én gang på  for å starte enheten. Oppvarmingssekvensen starter.

Vedlikehold

Bytte batterier i fjernkontrollen

Slik bytter du batteriene:

1. Ta av batteridekslet på fjernkontrollen med en skrutrekker.
2. Sett inn de to 3-volts batteriene (CR2032 eller lignende) i batteriholderen med +-siden opp.
3. Fest batteridekslet med skruene du fjernet tidligere.

Batteriene må resirkuleres eller avhendes på riktig måte. Forhøre deg med de lokale myndighetene eller forhandleren for resirkulering i  området ditt.

Frekvensbånd dette produktet opererer i: 2,4 GHz Maksimal radiofrekvent kraftoverføring i frekvensbåndet som dette produktet opererer i: 2,71 dBm.

Rengjøring

ADVARSEL: Koble fra strømmen og la varmeapparatet kjøle seg ned før du forsøker å utføre vedlikehold eller rengjøring på enheten, for å redusere risikoen for brann, elektrisk støt eller personskader.

FORSIKTIG: Varmeapparatet må ikke brukes hvis det er samlet opp støv eller smuss på eller i enheten, da det kan føre til varmedannelse og eventuelle skader. Varmeapparatet må derfor inspiseres jevnlig, avhengig av forholdene og minst hvert år.

Rengjøring av peisens overflate

Bruk kun en fuktet lukt til å rengjøre glassflatene og de malte overflatene på peisen. Innsiden av glasset kan bli uklart og trenge rengjøring. Ikke bruk slipende rengjøringsmidler.

Rengjøring av komponenter

Topplokket, bunnpannen, vannflasken (hvis brukt) og transduserne må rengjøres med såpe og vann regelmessig, minst én gang i måneden. Det kan kreves hyppigere rengjøring, avhengig av kvaliteten på vannet.

FORSIKTIG: Ikke legg plastdeler i oppvaskmaskinen.

Filtre kan fjernes og skylles forsiktig med vann for å rengjøre dem, for så å tørkes på et tørkle før montering. Sett filteret på plass igjen slik at den grove svarte siden av filteret vender mot baksiden av enheten. Se figur 14.

Bytte av transduseren

Etter bruk over lengre tid, kan enhetens evne til å produsere tåke bli redusert. Hvis rengjøring ikke forbedrer flammeeffekten, kan det være nødvendig å bytte transduseren. Denne enheten leveres med reserve-transduserer. Ekstra transduserer kan kjøpes på nettstedene.



! MERK: Transduseren kan fjernes ved å frigjøre holdefliken i bunnpannen og ta ut transduseren.

Service

Med unntak av installasjon og rengjøringen som beskrives i denne bruksanvisningen, skal all annen service utføres av en godkjent servicerepresentant.

Feilsøking

Problem	Display	Årsak	Løsning
Peisen kan ikke slås på med de manuelle berøringskontrollene.	I/R	Normal betjening.	Det er en kort forsinkelse etter å ha trykket på 
		Ingen strømforsyning.	Kontroller at strømbryteren er på. Kontroller at enheten er riktig kablet. Kontroller utkoblingspanelet.
	CD40	Feil på de skjulte berøringskontrollene.	Se servicehåndboken.
Peisen reagerer ikke på kommandoene som gis fra fjernkontrollen.	I/R	Batteriener på fjernkontrollene er flate eller ikke riktig satt inn.	Bytt ut batteriene i fjernkontrollen, og sørg for at batteriene er satt inn med + vendt opp.
	Blå LED	Flame Connect-appen er åpen på en mobilenhet.	Lukk Flame Connect-appen på alle mobilenheter for å aktivere bruk av fjernkontrollen.
Varmeapparatet er på, men det er ingen varme.	-PÅ-	Fungerer normalt – det er en 30 sekunders forsinkelse før varmeapparatet starter.	Ingen handling kreves.
Strømbryteren utløses eller sikringen går når enheten slås på.	I/R	Feil merkestrøm i krets.	Monter enheten på en egen 15 ampere krets.
Glasset blir uklart.	I/R	For mye fuktighet.	Bruk forsterkning av avtrekksviften ved behov for å fjerne overflødig fuktighet i enheten. (Se side 20.) Reduser flammeeffekten hvis det fortsetter å være uklart.

Flammeeffekten er ikke enhetlig på tvers av eller moduler.	I/R	Fungerer som normal: en liten variasjon i tykkelsen og høyden til flammeeffekten fra en modul til en annen er å forvente.	Ingen handling kreves.
		Fungerer som normalt ved oppstart.	La enheten varme opp i 10 til 15 minutter for å stabilisere flammeeffektens høyde.
		Transduseren fungerer ikke optimalt.	Rengjør modulkomponentene, inkludert transduseren. Bytt transduseren hvis problemet vedvarer.
Varmen slås ikke på.	CD52	Varmeapparatet er deaktivert.	Trykk på og hold inne  og  på de skjulte berøringskontrollene samtidig i tre sekunder for å deaktivere eller aktivere varmefunksjonen.
	CD43	Varmeapparatet er deaktivert permanent.	Hvis det er ønskelig med montering med varme, må jumper-ledningen på hovedkortet monteres på nytt (om tilgjengelig) eller hovedkortet byttes ut.
	CD20	NTC-feil for omgivelsestemperatur.	Se servicehåndboken.
	CD23	Intern NTC-feil.	Slå av enheten fra strømbryteren. Kontroller om varmeapparatets avtrekk er blokkert. La enheten kjøles ned i 30 minutter. Se servicehåndboken hvis feilen vedvarer.
	CD33	Overoppheting oppdaget i hovedkretskort.	Slå av enheten fra strømbryteren. La enheten kjøles ned i 30 minutter. Se servicehåndboken hvis feilen vedvarer.
	CD34	Viftefeil på varmeapparat.	Se servicehåndboken.

<p>Flameeffekten slås ikke på. I noen tilfeller viser displayet en feilkode etterfulgt av en X for å angi hvilke(n) bunnpanne(r) som registrerte feilen. Hvis det for eksempel er tre flammemoduler, og den midterste berøres, viser displayet feilkoden etterfulgt av _X_.</p>	CD44	Feil i avtrekksvifte(r).	Se servicehåndboken.
	CD45	Feil antall moduler oppdaget.	Se servicehåndboken.
	CD51	Lavt vannnivå i en av bunnpannene.	Start enheten på nytt ved å slå strømmen av fra strømbryteren eller avbryteren i 10 sekunder, og deretter slå den på igjen. Kontroller rørforbindelsene. Se servicehåndboken hvis feilen vedvarer.
	CD56	Tiden for å fylle opp bunnpannen er overskredet.	Start enheten på nytt ved å slå strømmen av fra strømbryteren eller avbryteren i 10 sekunder, og deretter slå den på igjen. Kontroller vanntrykket og rørforbindelsene. Se servicehåndboken hvis feilen vedvarer.
	CD57	Mulig lekkasje i enheten.	Start enheten på nytt ved å slå strømmen av fra strømbryteren eller avbryteren i 10 sekunder, og deretter slå den på igjen. Kontroller vanntrykket og rørforbindelsene. Se servicehåndboken hvis feilen vedvarer.
	CD58	Mulig oversvømming oppdaget.	Kontroller modulene og fjern overflødig vann. Se servicehåndboken.
Feil relatert til Flame Connect-appen.	CD53	Peisinnstillingene er ikke synkroniserte med appen.	Åpne appen på mobilenheten for å synkronisere innstillinger.

Dziękujemy i gratulujemy wyboru kominka Faber e-SLiM Linear.

Prosimy o uważne przeczytanie i zachowanie niniejszej instrukcji.

⚠ OSTRZEŻENIE: Przed rozpoczęciem instalacji przeczytaj uważnie wszystkie instrukcje i ostrzeżenia. Niezastosowanie się do tych instrukcji może spowodować porażenie prądem elektrycznym, zagrożenie pożarem i utratę gwarancji.

Zapisz swój model i numery seryjne do wykorzystania w przyszłości. Model i numer seryjny można znaleźć na etykiecie umieszczonej w prawym górnym rogu wewnątrz kominka.

Model _____ MOD _____

Numer seryjny _____

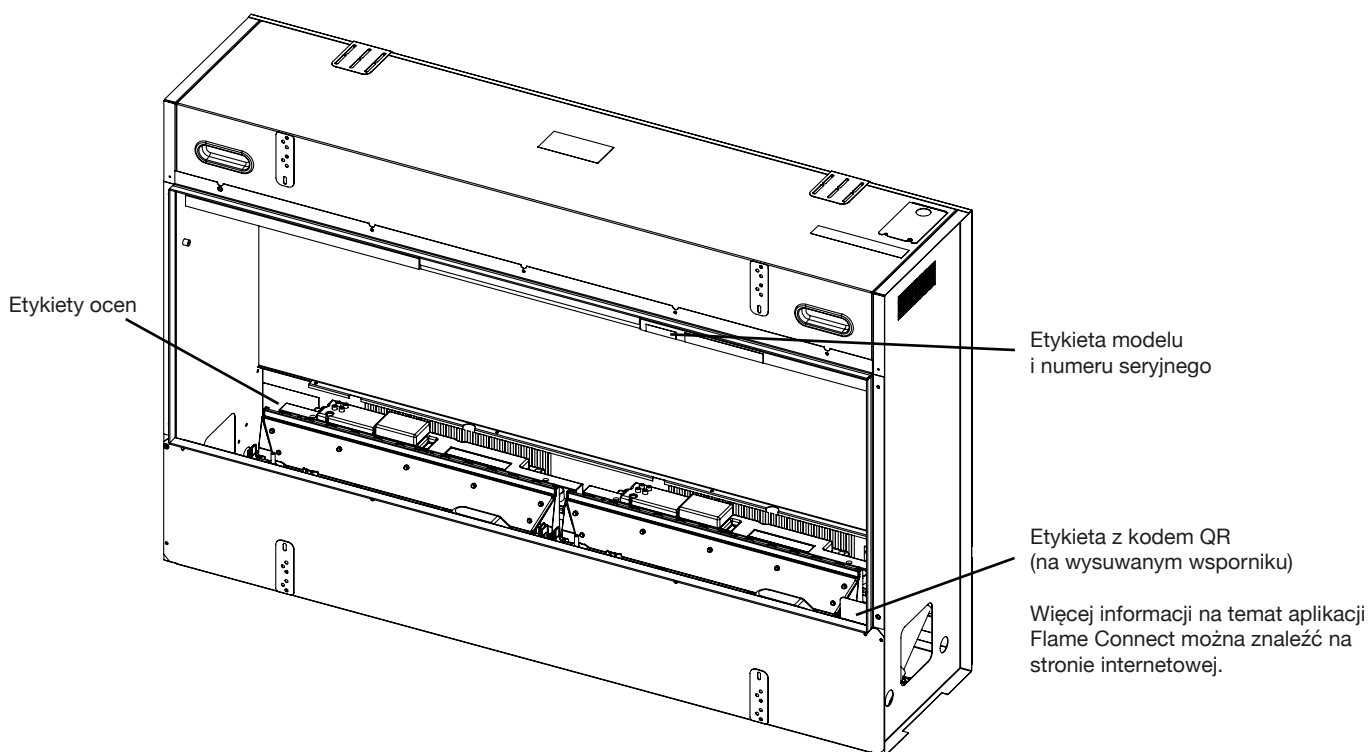

WAŻNE INSTRUKCJE

PRZESTROGA: Przeczytaj uważnie niniejszą instrukcję, aby móc bezpiecznie zainstalować, używać i konserwować swój produkt.

Ważne wskazówki dotyczące bezpieczeństwa

Podczas korzystania z urządzeń elektrycznych należy zawsze przestrzegać podstawowych środków ostrożności, aby zmniejszyć ryzyko pożaru, porażenia prądem elektrycznym i obrażeń ciała, w tym:

Jeśli urządzenie jest uszkodzone, przed instalacją i uruchomieniem należy skontaktować się z dostawcą.

- Nie używać na zewnątrz.
- Nie stosować w bezpośrednim sąsiedztwie wanny, prysznica lub basenu.
- Nie umieszczaj urządzenia bezpośrednio pod stałym gniazdkiem lub skrzynką przyłączeniową.
- Nie używaj tego grzejnika, jeśli został upuszczony.
- Nie używać, jeżeli na grzałce widoczne są ślady uszkodzeń.
- Używaj tego grzejnika na poziomej i stabilnej powierzchni.

Dzieci w wieku poniżej 3 lat należy trzymać z daleka, chyba że są pod stałym nadzorem.

Dzieci w wieku od 3 lat do mniej niż 8 lat mogą włączać/wyłączać urządzenie tylko wtedy, gdy zostało ono umieszczone lub zainstalowane w przewidzianej dla niego normalnej pozycji roboczej i są nadzorowane lub zostały poinstruowane w zakresie korzystania z urządzenia w bezpieczny sposób i zrozumieć związane z tym zagrożenia. Dzieciom w wieku od 3 lat do poniżej 8 lat nie wolno podłączać, regulować i czyścić urządzenia ani przeprowadzać konserwacji użytkownika.

To urządzenie może być używane przez dzieci w wieku od 8 lat i osoby o ograniczonych zdolnościach fizycznych, sensorycznych lub umysłowych lub nieposiadające doświadczenia i wiedzy, jeśli są nadzorowane lub zostały poinstruowane w zakresie bezpiecznego korzystania z urządzenia i rozumieją zagrożenia. Dzieciom nie wolno bawić się urządzeniem. Czyszczenie i konserwacja użytkownika nie mogą być wykonywane przez dzieci bez nadzoru.

PRZESTROGA: Aby uniknąć niebezpieczeństwa wynikającego z nieumyślnego zresetowania wyłącznika termicznego, tego urządzenia nie wolno zasiląć za pomocą zewnętrznego urządzenia przełączającego, takiego jak timer, ani podłączać do obwodu, który jest regularnie włączany i wyłączany przez narzędzia.

Upewnij się, że meble, zasłony lub inne łatwopalne materiały nie znajdują się bliżej niż 1 metr od urządzenia. W przypadku usterki należy odłączyć urządzenie.

W stałym okablowaniu musi być wbudowany element rozłączający zgodnie z zasadami dotyczącymi okablowania.

To urządzenie musi być uziemione.

PRZESTROGA: Niektóre części tego produktu mogą się bardzo nagrzać i spowodować oparzenia. Szczególną uwagę należy zwrócić na miejsca, w których przebywają dzieci i osoby wymagające szczególnego traktowania.

OSTRZEŻENIE: Ryzyko pożaru — nie zalecamy używania tego urządzenia podłączonego za pomocą przedłużacza lub jakiegokolwiek zewnętrznego urządzenia przełączającego, takiego jak wtykowy zegar lub adapter wtyczki zdalnego sterowania. Wszystkie urządzenia grzewcze pobierają duży prąd z sieci zasilającej, a wszelkie niedociągnięcia w konstrukcji, połączeniach lub komponentach tych urządzeń mogą łatwo doprowadzić do przegrzania punktów połączeń, powodując stopienie, zniekształcenie, a nawet ryzyko pożaru!

OSTRZEŻENIE: Aby uniknąć przegrzania, nie przykrywaj urządzenia. Nie kładź materiałów ani odzieży na urządzeniu ani nie utrudniaj krążenia wokół urządzenia.

OSTRZEŻENIE: Nie kładź materiałów ani odzieży na wykonanie ani nie utrudnianie krążenia wokół urządzenia. Nie należy używać tego grzejnika w małych pomieszczeniach, w których przebywają osoby,

które nie są w stanie samodzielnie opuścić pomieszczenia, chyba że zapewniony jest stały nadzór. Urządzenie jest opatrzone symbolem ostrzegawczym DO NOT COVER (NIE ZAKRYWAĆ).



OSTRZEŻENIE: PRZECHOWYWAĆ BATERIE W MIEJSCU NIEDOSTĘPNYM DLA DZIECI.

1. Połknięcie może prowadzić do poważnych obrażeń w ciągu zaledwie 2 godzin lub śmierci z powodu oparzeń chemicznych i potencjalnej perforacji przełyku.
2. Jeśli uważasz, że baterie mogły zostać połknięte lub umieszczone w jakiegokolwiek części ciała, natychmiast zasięgnij porady lekarza.
3. Sprawdź urządzenia i upewnij się, że komora baterii jest odpowiednio zabezpieczona, np. czy śruba lub inny mechaniczny element złączny jest dokręcony. Nie używać, jeśli komora nie jest zabezpieczona.
4. Zużyte baterie pastylkowe należy natychmiast i bezpiecznie usunąć. Rozładowane baterie nadal mogą być niebezpieczne.

WARNING
KEEP OUT OF REACH OF CHILDREN
 Swallowing can lead to chemical burns, perforation of soft tissue, and death. Severe burns can occur within 2 hours of ingestion. Seek medical attention immediately.



PRZESTROGA: Brak wyraźnych objawów.

Niestety, nie jest oczywiste, kiedy bateria guzikowa lub monetowa utknęła w przełyku dziecka (fajce pokarmowej).

Nie wiążą się z tym żadne specyficzne objawy. Dziecko może:

- często kaszleć, krztusić się lub ślinić;
- wydają się mieć rozstrój żołądka lub wirus
- być chorym;
- wskazać na gardło lub żołądek;
- u pacjenta występuje ból brzucha, klatki piersiowej lub gardła;
- być zmęczonym lub ospałym;
- być cichszym lub bardziej przywiązany niż zwykle lub „nie sobą”;
- stracić apetyt lub mieć zmniejszony apetyt; oraz
- nie chce jeść stałych pokarmów/nie może jeść stałych pokarmów.

Tego rodzaju objawy różnią się lub zmieniają, a ból narasta, a następnie ustępuje.

Specyficznym objawem połknięcia baterii guzikowej i monetowej są wymioty świeżą (jasnoczerwoną) krwią. Jeśli dziecko to robi, należy natychmiast zwrócić się o pomoc lekarską.



Brak wyraźnych objawów jest powodem, dla którego tak ważne jest, aby zachować czujność w przypadku „płaskich” lub zapasowych baterii guzikowych lub pastylkowych w domu i produktach, które je zawierają.

Specyfikacja techniczna

		OLF46-EU		OLF66-EU		OLF86-EU		
		230 V	240 V	230 V	240 V	230 V	240 V	
Moc cieplna								
Nominalna moc cieplna	P_{Nom}	1.2	1.2	1.3	1.3	1.3	1.3	kW
Minimalna moc cieplna	P_{min}	0	0	0	0	0	0	kW
Maksymalna ciągła moc cieplna	P_{max}	1.2	1.2	1.3	1.3	1.3	1.3	kW
Zużycie pomocniczej energii elektrycznej								
W trybie gotowości	el_{SB}	0.8	0.8	0.9	0.9	0.9	0.9	W

Z elektroniczną regulacją temperatury w pomieszczeniu

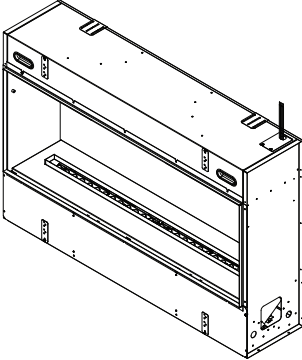
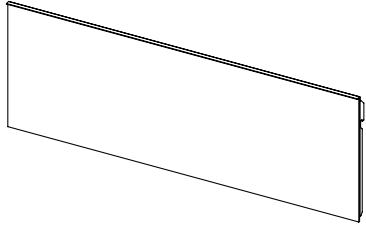
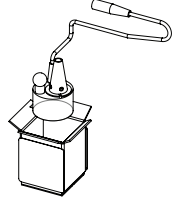
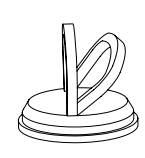
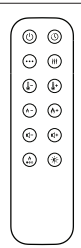
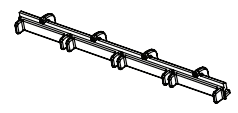
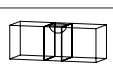
Zawartość Paczki

Obraz	Opis	Ilość		
		OLF46-AM	OLF66-AM	OLF86-AM
	Firebox	1	1	1
	Przednia szyba	1	1	1
	Zapasowy przetwornik <i>Przechowuj go w bezpiecznym miejscu do wykorzystania w przyszłości.</i>	2	3	4
	Przyssawka <i>Nie wyrzucaj przyssawki po instalacji. Przechowuj go w bezpiecznym miejscu, ponieważ będzie pomocny w konserwacji i serwisowaniu urządzenia</i>	2	2	2
	Zdalne sterowanie <i>W zestawie bateria 3 V Usuń zaczepy, aby zamocować akumulator</i>	1	1	1
	Podręcznik użytkownika i instalacji	1	1	1
	Przegrody	4	6	8
	Poziom bąbelków	1	1	1
	1 1/2" Wkręty do drewna	4	4	4

Instalacja

Umieszczenie

!UWAGA: W celu zoptymalizowania kąta patrzenia na płomień zaleca się zamontowanie dolnej części urządzenia w odległości od 5" (13 cm) do 50" (127 cm) od podłoża (Rysunek 2).

Instalacja w łazience

Jeśli urządzenie jest instalowane w łazience, musi być chronione gniazdem lub obwodem GFCI. Jeżeli używane jest naczynie, musi być ono łatwo dostępne.

To urządzenie elektryczne NIE jest wodoszczelne. Aby zapobiec porażeniu prądem elektrycznym, należy go zainstalować w taki sposób, aby uniemożliwić dostanie się wody do urządzenia lub zainstalować z dala od pryszniców, wanien itp. Nigdy nie umieszczaj kominka w miejscu, w którym może wpaść do wanny lub innego pojemnika na wodę.

Zalecenia instalacyjne dla wystających obiektów

W przypadku zwisających obiektów wrażliwych na temperaturę, takich jak telewizor, kominek lub dzieła sztuki, zawsze postępuj zgodnie z zaleceniami producenta dotyczącymi instalacji nad grzejnikiem.

Świeże wloty

PRZESTROGA: Brak świeżego wlotu spowoduje słabą wydajność płomienia i uszkodzenie kominka.

Wymagany jest świeży wlot. Wlot musi zapewniać dostęp do dolnej części urządzenia. Będzie to musiało zostać uwzględnione podczas montażu ram i płyt kartonowo-gipsowych. W poniższej tabeli przedstawiono wymagania dotyczące wlotów dla każdego modelu. Zobacz Rysunek 3, aby zapoznać się z przykładami włączania świeżych wlotów do instalacji.

Jeśli wlot jest ukryty za pomocą kratki, zakryty obszar należy zrekomensować większym otworem.

Model	Wymagana powierzchnia wlotu	
OLF46-EU	80 in ²	516 cm ²
OLF66-EU	120 in ²	774 cm ²
OLF86-EU	160 in ²	1032 cm ²

Przygotowanie paleniska do instalacji

Urządzenie jest dostarczane z dołączonymi wspornikami montażowymi (Rysunek 4). Usuń wsporniki montażowe przed instalacją. Będą musiały zostać ponownie zainstalowane podczas instalacji po umieszczeniu paleniska w ramie.

Ramy

Przygotuj ścianę z otworem w ramie, kierując się wymiarami podanymi w poniższej tabeli. Otwory pod jednostką są wymagane, aby umożliwić przepływ do dolnej części jednostki (Rysunek 6).

MODEL	Wymiary obramowania			Otwarcie płyt kartonowo-gipsowych	
	Szerokość (min)	Wysokość	Głębokość (min)	Szerokość	Wysokość
	A	B	C	D*	E*
OLF46-EU	48" 1219 mm	31 3/4" 806 mm	12" 305 mm	46 3/16" 1174 mm	17 1/2" 445 mm
OLF66-EU	68" 1727 mm			66 3/16" 1682 mm	
OLF86-EU	88" 2235 mm			86 3/16" 2190 mm	

PRZESTROGA: Ten kominek NIE jest nośny. Upewnij się, że otwór na kominek jest obramowany w taki sposób, że ciężar materiałów budowlanych nie będzie wywierał nacisku na górną część kominka.

!UWAGA: Okablowanie polowe znajduje się w prawym górnym rogu paleniska. Podłączenie do źródła wody znajduje się w lewym dolnym rogu paleniska. Zaplanuj ramę, aby umożliwić poprowadzenie kabla elektrycznego i linii zimnej wody w tym miejscu.

Instrukcje Instalacji.

!UWAGA: Zaleca się instalację w dwie osoby.

1. Przed rozpoczęciem postępuj zgodnie z instrukcjami w rozdziale Przygotowanie paleniska do instalacji.
2. Przygotuj ścianę z otworem w ramie, zgodnie z wymiarami podanymi w sekcji Ramy.
PRZESTROGA: Należy upewnić się, że istnieje wlot ze ścieżką umożliwiającą przepływ do dolnej części urządzenia.
3. Umieść palenisko w otworze w ramie. Upewnij się, że urządzenie jest wypoziomowane. Poziomica znajduje się w dostarczonym zestawie sprzętu.
4. Przymocuj palenisko do ramy za pomocą wcześniej usuniętych wsporników montażowych. Urządzenie należy przymocować do ramy za pomocą wsporników montażowych.**!UWAGA:** Aby uniknąć wyrzuszenia wykończonej powierzchni, należy naciąć ramę, aby wsporniki montażowe zrównały się z ramą (Rysunek 7).
5. Podłącz urządzenie do źródła wody, postępując zgodnie z instrukcjami w części Podłączenie do źródła wody.
6. Wykończ otaczającą ścianę aż do wykończenia, jeśli wymagana jest stała instalacja. Zamiast tego można użyć zdejmowanego wykończenia, aby zakryć otwór w ramie, aby umożliwić wyjęcie kominka bez uszkodzenia gotowej ściany. **PRZESTROGA:** Upewnij się, że w końcowej instalacji znajdują się wloty (patrz Świeże wloty)!**UWAGA:** Zaleca się zakończenie montażu i wykańczania ścian po całkowitym zainstalowaniu, sprawdzeniu i uruchomieniu urządzenia.
7. Zakończ instalację za pomocą wybranych materiałów wykończeniowych.
8. Umieść nośnik zgodnie z potrzebami i zainstaluj przednią szybę.

Wymagania elektryczne

UWAGA: Wymagany jest dedykowany, prawidłowo zabezpieczony obwód 13 A, przystosowany do odpowiedniego napięcia (230-240 V). Wyłącznik powinien być również zastosowany w przypadkach, gdy wtyczka produktu jest niedostępna po instalacji.

Upewnij się, że po zainstalowaniu produkt znajduje się w odległości nie większej niż 1 m od gniazdka elektrycznego i że wtyczka jest dostępna po instalacji, aby zapewnić bezpieczne odłączenie od zasilania sieciowego w celu serwisowania.

OSTRZEŻENIE: Konstrukcja i okablowanie muszą być zgodne z lokalnymi przepisami budowlanymi i innymi obowiązującymi przepisami, aby zmniejszyć ryzyko pożaru, porażenia prądem elektrycznym i obrażeń ciała.

OSTRZEŻENIE: Aby zmniejszyć ryzyko pożaru, porażenia prądem elektrycznym lub obrażeń ciała, zawsze korzystaj z usług licencjonowanego elektryka.

Łącze wodociągowe

PRZESTROGA: Upewnij się, że wszystkie połączenia hydrauliczne spełniają wymagania lokalnych przepisów hydraulicznych. Upewnij się, że lokalizacja przyłącza hydraulicznego umożliwia łatwy dostęp, aby umożliwić odcięcie podczas zaplanowanej konserwacji.

Jakość wody

W tym urządzeniu można używać zwykłej wody z kranu. Na obszarach z twardą wodą zaleca się stosowanie zmiękczacza wody i może być konieczne częstsze czyszczenie i konserwacja. Niefiltrowana woda dostarczana ze studni lub innego niemonitorowanego źródła nie jest zalecana. Produkt jest wyposażony w wbudowany filtr siatkowy, który pomaga usuwać zanieczyszczenia i przedłużyć żywotność produktu.

Instrukcje dotyczące hydrauliki

Jednostki są zaprojektowane tak, aby można je było podłączyć do źródła wody za pomocą standardowej średnicy zewnętrznej 1/4" (6.4 mm). rury.

1. Przygotować przewód zimnej wody w pobliżu planowanego miejsca instalacji kominka. Upewnij się, że lokalizacja przyłącza hydraulicznego umożliwia łatwy dostęp, aby umożliwić odcięcie podczas

zaplanowanej konserwacji!**UWAGA:** Po wykonaniu nowych połączeń hydraulicznych należy upewnić się, że przewody są przepłukane, aby zapobiec przedostawaniu się zanieczyszczeń do urządzenia.

2. Wyjmij tacę mediów z urządzenia i odłóż ją na bok.
3. Podłącz przewód doprowadzający wodę, zredukowany do rurki 1/4", do głównego zaworu znajdującego się w lewym dolnym rogu urządzenia (Rysunek 8). **PRZESTROGA:** Upewnij się, że koniec rurki jest ścięty pod kątem prostym, aby zapobiec wyciekom.
4. Podłącz przewód doprowadzający wodę do głównego zaworu wodnego, usuwając pierścień blokujący i wkładając przewód tak, aby był całkowicie wsunięty (około 1/2" [12 mm]). Ponownie załóż pierścień blokujący.
5. Wykonaj czynności instalacji elektrycznej przed otwarciem głównego zaworu wody.
6. Wymagane jest zagruntowanie (wstępne napełnienie wodą). Patrz Zalewanie urządzenia na stronie 12.

Przegrody płomienia

Urządzenie jest dostarczane z fabrycznie zainstalowanymi przegrodami szczelinowymi, aby stworzyć jednolity płomień. Jednostkę można obsługiwać po usunięciu wstępnie zainstalowanych przegród. W razie potrzeby dostosuj wygląd płomienia za pomocą dostarczonych indywidualnych przegród.

7. Aby usunąć wstępnie zainstalowane przegrody, włóż śrubokręt w szczelinę przegrody i ostrożnie wyjmij każdą z nich.
8. Oddziel pojedyncze przegrody, zginając pasek, aż każda przegroda się odłamie.
9. Aby włożyć przegrody, użyj śrubokręta, aby ostrożnie otworzyć szczelinę wylotu płomienia na górnej pokrywie. Zainstaluj przegrodę, kładąc stronę z dwoma wypustkami w dół i wkładając ją tak, aby występ na górnej pokrywie przechodził przez przegrodę!**UWAGA:** W przypadku prawidłowej instalacji przegroda nie powinna przesuwać się w otworze wylotu płomienia.
10. Umieść przegrody w poprzek otworu wylotowego płomienia zgodnie z potrzebami, aby uzyskać pożądany wygląd płomienia.

Aranżacja mediów

Dekoracje modeli Faber e-Slim Linear są dostarczane oddzielnie w pudełku. Pudełko zawiera kłody + dekorację i zestaw do drewna, kartę do dekorowania modeli.

!UWAGA: Nie zaleca się umieszczania kawałków drewna dryfującego w poprzek szczeliny wyjściowej płomienia. Jeśli ta konfiguracja jest pożądana, użyj dostarczonych pojedynczych przegród, aby zablokować mgłę pod kłodami, aby zapobiec kondensacji.

Istnieje możliwość wykorzystania niestandardowych ozdób medialnych do dekoracji kominka.

Niestandardowy nośnik musi łatwo pasować, nie rysując szyby ani nie wyginając podłoża, i nie może składać się z piasku ani płynu, które mogłyby zakłócać bezpieczeństwo kominka.

Instalacja przedniej szyby

!UWAGA: Do zamontowania przedniej szyby potrzebne są dwie osoby.

1. Przed rozpoczęciem upewnij się, że na wewnętrznej stronie przedniej szyby nie ma zanieczyszczeń ani odcisków palców.
2. Przymocuj dołączone przyssawki do zewnętrznej strony przedniej szyby. Upewnij się, że przyssawki są dobrze zamocowane.
3. Korzystając z przyssawek, podnieś szybę i umieść ją bezpośrednio przed stołem na media pod niewielkim kątem.
4. Unieś lekko przednią szybę, aby zaczepić ją o słupki po obu stronach kominka. (Rysunek 11) **!UWAGA:** Po prawidłowym zainstalowaniu przednia szyba nie powinna zasłaniać ukrytych przycisków dotykowych.
5. Zdejmij przyssawki i usuń wszelkie odciski palców lub zanieczyszczenia ze szkła za pomocą nieściernego środka do czyszczenia szkła. **!UWAGA:** Nie wyrzucaj przyssawek! Przechowuj je w bezpiecznym miejscu, ponieważ mogą być potrzebne do konserwacji i serwisowania tego kominka.

Operacja ogólna

OSTRZEŻENIE: To elektryczne palenisko musi być prawidłowo zainstalowane przed użyciem.

Palenisko to działa z technologią ComfortSaver™, która automatycznie dostosowuje prędkość wentylatora i moc grzałki, aby bezpiecznie i precyzyjnie dopasować się do wymagań pomieszczenia w oparciu o ustawienia termostatu.

!UWAGA: Element zatrzymuje ciepło po wyłączeniu. Po wyłączeniu ogrzewania następuje 30-sekundowy okres schładzania, zanim wentylator całkowicie się wyłączy.

!UWAGA: Po przerwie w zasilaniu kominek powróci do trybu czuwania i zachowa poprzednio używane ustawienia.

Włącznik

Główny włącznik zasilania (wł./wył.) znajduje się za przednią szybą w prawym górnym rogu wewnątrz kominka.

Ukryte sterowanie dotykowe

Ukryte przyciski dotykowe znajdują się w prawym górnym rogu kominka. (Rysunek 12) Aby aktywować elementy sterujące, dotknij obszaru obok wyświetlacza. Po 5 sekundach bezczynności elementy sterujące powracają do stanu ukrytego.

!UWAGA: W trybie gotowości wskaźnik  pozostaje podświetlony.

Obsługa zdalna





















Kominek jest dostarczany z wielofunkcyjnym pilotem Bluetooth. (Rysunek 13.) Pilot zdalnego sterowania jest dostarczany z założonymi bateriami. Całkowicie wyciągnij plastikowe zaczepy, aby włożyć baterie.

Aplikacja mobilna

Kominkiem można sterować za pomocą aplikacji Flame Connect na urządzenia mobilne.

!UWAGA: Kominek nie będzie działał za pomocą dostarczonego pilota, gdy aplikacja jest otwarta na urządzeniu mobilnym. Gdy aplikacja jest używana, na wyświetlaczu kominka zaświeci się niebieska dioda LED.

Sterowanie ręczne

	Czekaj	Naciśnij  , aby włączyć urządzenie lub przełączyć je w tryb gotowości. Po naciśnięciu  następuje krótkie opóźnienie, zanim urządzenie się włączy. Gdy urządzenie jest włączone, następuje 3-minutowa sekwencja nagrzewania przed rozpoczęciem efektu płomienia.
	Ciepło	Naciśnij  , aby włączyć lub wyłączyć ogrzewanie. Gdy ogrzewanie jest włączone, na wyświetlaczu przez chwilę pojawia się ustawiona temperatura (##ST), a następnie temperatura otoczenia w pomieszczeniu. Po wyłączeniu ogrzewania wentylator pracuje jeszcze przez 30 sekund, aby rozproszyć ciepło resztkowe.
	Wyłącz ogrzewanie	Naciśnij i przytrzymaj  jednocześnie  i przez 3 sekundy, aby wyłączyć lub włączyć funkcję podgrzewania. Tę czynność należy wykonać na ukrytych kontrolkach dotykowych . Po wyłączeniu grzania i  naciśnięciu na wyświetlaczu pojawi się CD52.
	Zwiększ temperaturę	Naciśnij  , aby zwiększyć ustawienie temperatury. Temperaturę można ustawić w zakresie od 15°C do 30°C (59°F do 86°F).
	Zmniejsz temperaturę	Naciśnij  , aby zmniejszyć ustawienie temperatury.
	Wyświetlacz temperatury (°C °F)	Naciśnij i przytrzymaj  jednocześnie  i przez 3 sekundy, aby zmienić wyświetlaną jednostkę temperatury. Tę czynność należy wykonać na ukrytych kontrolkach dotykowych.
	Płomień Intensywność	Naciśnij  kilkakrotnie, aby dostosować ustawienie intensywności płomienia. Wyświetlacz wskazuje LOW, MED (średni) lub HIGH. ! UWAGA: Przed regulacją intensywności płomienia odczekaj 15 minut.
	Wzmocnienie wentylatora wyciągu	Zwiększenie mocy wentylatora usuwa wszelkie nadmierne zaparowanie, które może pojawić się w kominku. Naciśnij i przytrzymaj  przez 5 sekund, aby włączyć doładowanie wentylatora wyciągu. Po zakończeniu płomień zostanie wznowiony na niskim poziomie. Tę czynność należy wykonać na ukrytych kontrolkach dotykowych.
	Motyw otoczenia i płomienia	Naciśnij  kilkakrotnie, aby przełączać 8 różnych motywów kolorystycznych otoczenia i płomienia: 1 - Naturalny płomień 2 - Niebieski 3 - Fioletowy 4 - Czerwony 5 - Akwamaryn 6 - Tryb pryzmat - światła mediów i górne przechodzą przez kolory 7 - Tryb pryzmat - światła mediów i górne przejścia przez kolory 8 - Niestandardowe (wymagana aplikacja)
	Jasność	Naciśnij  kilkakrotnie, aby przełączyć ustawienia jasności górnego światła: B1 - Poziom jasności 1 B2 - Poziom jasności 2 B3 - Poziom jasności 3 B4 - Poziom jasności 4 B5 - Poziom jasności 5 B6 - Efekt pulsowania

	Regulator czasowy	Naciśnij  kilkakrotnie, aby ustawić czas trwania timera. Po upływie ustawionego czasu kominiek przechodzi w tryb czuwania. Timer można ustawić w zakresie od 30 minut (wyświetlacz pokazuje pół godziny) do 8 godzin w odstępach co 30 minut. Aby wyłączyć timer, naciśnij  po 8, a na wyświetlaczu pojawi się OFF. Kiedy timer jest aktywny, naciśnij przycisk timera, aby zobaczyć pozostały czas.
	Wybór trybu grzania	Naciśnij  kilkakrotnie, aby przełączać różne tryby grzania: Normalny: Grzałka automatycznie dostosowuje się, aby osiągnąć i utrzymać ustawioną temperaturę. Ekologiczny: Grzejnik będzie pracował ze zmniejszoną mocą, aby oszczędzać energię. Zwiększenie ciepła: Ogrzewanie jest włączone z maksymalną mocą przez określony czas przed powrotem do normalnego trybu grzania. Wybierz BST1 na 5 minut, BST2 na 10 odstępów bez przerwy lub BST3 na 15 minut. Ochrona przed zamarzaniem: Grzałka utrzymuje temperaturę otoczenia na poziomie 7° C (45° F) Aby wskazać ten tryb, górne światła świecą na niebiesko, a wyświetlacz stale wskazuje -FP-. W tym trybie nie można włączyć efektu płomienia. Wentylator: Wentylator pracuje bez ogrzewania, aby zapewnić cyrkulację w pomieszczeniu.
	Zwiększ intensywność płomienia	Naciśnij  , aby zwiększyć ustawienie intensywności płomienia na ŚREDNI (średni) lub WYSOKI.
	Zmniejsz intensywność płomienia	Naciśnij  , aby zmniejszyć ustawienie intensywności płomienia na NISKI lub ŚREDNI (średni).
	Zwiększ głośność	Naciśnij kilkakrotnie (lub naciśnij  i przytrzymaj), aby zwiększyć poziom głośności efektu trzasków.
	Zmniejsz głośność	Naciśnij  kilkakrotnie (lub naciśnij i przytrzymaj), aby zmniejszyć poziom głośności efektu trzasków.



Głośność efektu trzasków można ustawić w zakresie od WYŁ. do poziomu 6. Naciśnij  lub  krótko wyświetli bieżące ustawienie głośności.

Resetowanie wyłącznika temperatury

W przypadku przegrzania nagrzewnicy, ręczny wyłącznik krańcowy wyłączy urządzenie i nie włączy się ponownie bez zresetowania. Można go zresetować, wyłączając urządzenie głównym włącznikiem/wyłącznikiem lub na głównym panelu odłączającym i odczekując 10 minut przed ponownym włączeniem urządzenia.

Przywrócenie ustawień fabrycznych





Przywrócenie ustawień fabrycznych spowoduje przywrócenie wszystkich ustawień do wartości domyślnych, odłączenie urządzenia od aplikacji mobilnej, jeśli jest połączone, oraz usunięcie wszystkich użytkowników i gości. Może to również pomóc w rozwiązaniu problemów z połączeniem z aplikacją Flame Connect.

1. Aby zresetować wszystkie ustawienia do domyślnych ustawień fabrycznych:
2. Wyłącz zasilanie na 10 sekund za pomocą głównego wyłącznika zasilania.
3. Włącz ponownie zasilanie. Urządzenie rozpocznie sekwencję rozgrzewania. Po zakończeniu sekwencji rozgrzewania naciśnij i przytrzymaj  jednocześnie  i przez 10 sekund. Tę czynność należy wykonać na **ukrytych kontrolkach dotykowych**.

Zalewanie urządzenia

Przed pierwszym użyciem oraz po całkowitym opróżnieniu studzienek (np. po czyszczeniu lub konserwacji) należy zalać urządzenie wodą.

Po podłączeniu urządzenia do wody i zasilania elektrycznego należy zalać urządzenie za pomocą ukrytych przycisków dotykowych (Rysunek 12), wykonując następujące czynności:

1. Upewnij się, że zawór wody jest otwarty. (Rysunek 8.)
2. Ustaw włącznik zasilania w pozycji „on”.
3. Gdy urządzenie jest w trybie gotowości, naciśnij i przytrzymaj  przez 5 sekund. Urządzenie pozostanie w trybie czuwania i zaświeci się ikona intensywności płomienia ().
4. Naciśnij i przytrzymaj  przez 3 sekundy. „FILLING” będzie przewijać się na wyświetlaczu przez cały czas napełniania. Po zakończeniu napełniania na wyświetlaczu pojawi się komunikat „FULL”, ikona  zniknie i rozlegną się 4 sygnały dźwiękowe. Urządzenie powróci do trybu gotowości.
5. Aby uruchomić urządzenie, naciśnij  raz. Rozpocznie się sekwencja rozgrzewki.

Konserwacja

Wymiana baterii pilota zdalnego sterowania

Aby wymienić baterie:

1. Zdejmij pokrywę baterii pilota za pomocą śrubokręta Philips.
2. Prawidłowo włóż dwie baterie 3 V (CR2032 lub podobne) do uchwytu baterii stroną + skierowaną do góry.
3. Zabezpiecz pokrywę baterii za pomocą wcześniej odkręconej śruby.

Baterie należy poddać recyklingowi lub odpowiednio zutylizować. Skontaktuj się z lokalnymi władzami lub sprzedawcą, aby uzyskać porady dotyczące recyklingu w  Twojej okolicy.

Pasma częstotliwości, w którym działa ten produkt: 2,4 GHz Maksymalna moc nadajnika o częstotliwości radiowej w paśmie częstotliwości, w którym działa ten produkt: 2,71 dBm.

Czyszczenie

OSTRZEŻENIE: Odłącz zasilanie i pozwól grzejnikowi ostygnąć przed przystąpieniem do jakichkolwiek prac konserwacyjnych lub czyszczenia, aby zmniejszyć ryzyko pożaru, porażenia prądem elektrycznym lub obrażeń ciała.

PRZESTROGA: Nagrzewnicy nie należy używać, gdy na lub w urządzeniu nagromadził się kurz lub brud, ponieważ może to spowodować nagromadzenie ciepła i ewentualne uszkodzenie. Z tego powodu nagrzewnicę należy regularnie kontrolować, w zależności od warunków i co najmniej raz w roku.

Czyszczenie powierzchni kominka

Do czyszczenia szyb i lakierowanych powierzchni kominka używaj tylko wilgotnej szmatki. Wewnętrzna strona szkła może czasem zmętnieć i wymagać czyszczenia. Nie używaj ściernych środków czyszczących.

Czyszczenie komponentów

Wymagane jest regularne czyszczenie górnej pokrywy, studzienki, butelki na wodę (jeśli jest używana) i przetworników wodą z mydłem, co najmniej raz w miesiącu. W zależności od jakości wody może być wymagane częstsze czyszczenie.

PRZESTROGA: Nie wkładaj plastikowych elementów do zmywarki.

Filtry można wyjąć i delikatnie przepłukać wodą w celu oczyszczenia i wysuszyć na ręczniku przed ponownym zainstalowaniem. Zainstaluj ponownie filtr tak, aby gruboziarnista czarna strona filtra była skierowana w stronę tylnej części urządzenia. Zobacz Rysunek 14.

Wymiana przetwornika

Po dłuższym użytkowaniu zdolność urządzenia do wytwarzania mgiełki może ulec zmniejszeniu. Jeśli czyszczenie nie poprawi działania efektu płomienia, może być konieczna wymiana przetwornika. To urządzenie jest dostarczane z wymiennymi przetwornikami. Dodatkowe przetworniki można dokupić na stronach internetowych.

!UWAGA: Aby wyjąć przetwornik, zwolnij zaczepek mocujący w studziencie i wyjmij przetwornik.

Serwisowanie

Z wyjątkiem instalacji i czyszczenia opisanych w niniejszej instrukcji, wszelkie inne czynności serwisowe powinien wykonywać autoryzowany przedstawiciel serwisu.

Rozwiązywanie problemów

Problem	Wyświetlacz	Przyczyna	Rozwiązanie
Kominek nie włącza się przy ręcznym sterowaniu dotykowym.	Nie dotyczy	Normalna operacja.	Po naciśnięciu następuje krótkie opóźnienie. ⏸
		Brak zasilania.	Upewnij się, że przełącznik zasilania jest włączony. Upewnij się, że urządzenie jest prawidłowo okablowane. Sprawdź główny panel odłączający.
	CD40	Ukryty błąd sterowania dotykowego.	Patrz instrukcja serwisowa.
Kominek nie reaguje na polecenia wydawane z pilota.	Nie dotyczy	Baterie w pilocie są wyczerpane lub nieprawidłowo zainstalowane.	Wymień baterie w pilocie Upewnij się, że baterie są zainstalowane + skierowane do góry.
	Niebieska dioda LED	Aplikacja Flame Connect jest otwarta na urządzeniu mobilnym.	Zamknij aplikację Flame Connect na wszystkich urządzeniach mobilnych, aby umożliwić korzystanie z pilota.
Grzejnik jest włączony, ale nie ma ogrzewania.	-ON-	Normalna praca – Nagrzewnica uruchamia się z 30-sekundowym opóźnieniem.	Nie jest wymagane żadne działanie.
Wyłącznik automatyczny lub bezpiecznik przepala się, gdy urządzenie jest włączone.	Nie dotyczy	Niewłaściwa wartość prądu znamionowego obwodu.	Zainstaluj urządzenie w dedykowanym obwodzie o natężeniu co najmniej 15 A.
Szkoło paruje.	Nie dotyczy	Nadmiar wilgoci.	W razie potrzeby użyj funkcji Boost Fan wyciągu, aby usunąć nadmiar wilgoci z urządzenia. (Patrz strona 20.) Jeśli zamglenie utrzymuje się, zmniejsz intensywność płomienia.

Efekt płomienia nie jest jednolity we wszystkich modułach.	Nie dotyczy	Normalna operacja; spodziewane są niewielkie różnice w grubości i wysokości efektu płomienia z jednego modułu na drugi.	Nie jest wymagane żadne działanie.
		Normalna praca po uruchomieniu.	Pozwól urządzeniu rozgrzać się przez 10 do 15 minut, aby wysokość płomienia się ustabilizowała.
		Przetwornik nie działa optymalnie.	Wyczyść elementy modułu, w tym przetwornik. Jeśli problem nie ustąpi, wymień przetwornik.
Ogrzewanie nie włącza się.	CD52	Grzałka jest wyłączona.	Naciśnij i przytrzymaj  jednocześnie przyciski i  na ukrytych przyciskach dotykowych przez 3 sekundy, aby je wyłączyć lub włączyć funkcję grzania.
	CD43	Nagrzewnica została trwale wyłączona.	Jeśli wymagana jest instalacja z ogrzewaniem, ponownie zainstaluj przewód połączeniowy na płycie głównej, jeśli jest dostępny, lub kup nową płytę główną.
	CD20	Błąd temperatury otoczenia NTC.	Patrz instrukcja serwisowa.
	CD23	Błąd NTC na pokładzie.	Wyłącz urządzenie za pomocą wyłącznika zasilania. Sprawdź, czy wylot nagrzewnicy nie jest zablokowany. Pozwól urządzeniu ostygnąć przez 30 minut. Jeśli błąd będzie się powtarzał, zapoznaj się z instrukcją serwisową.
	CD33	Wykryto przegrzanie głównej płytki drukowanej.	Wyłącz urządzenie za pomocą wyłącznika zasilania. Pozwól urządzeniu ostygnąć przez 30 minut. Jeśli błąd będzie się powtarzał, zapoznaj się z instrukcją serwisową.
	CD34	Błąd wentylatora nagrzewnicy.	Patrz instrukcja serwisowa.

<p>Efekt płomienia nie włącza się. W niektórych przypadkach wyświetlany jest kod błędu, po którym następuje znak X, aby wskazać, które studzienki zarejestrowały błąd.</p> <p>Na przykład, jeśli występują trzy moduły płomienia i dotyczy to środkowego, na wyświetlaczu pojawi się migający kod błędu, a następnie _X_.</p>	CD44	Błąd wentylatorów wyciągowych.	Patrz instrukcja serwisowa.
	CD45	Wykryto nieprawidłową liczbę modułów.	Patrz instrukcja serwisowa.
	CD51	Niski poziom wody w jednym ze studzienek.	Uruchom ponownie urządzenie, wyłączając zasilanie wyłącznikiem lub wyłącznikiem na 10 sekund przed ponownym włączeniem. Sprawdź połączenia hydrauliczne. Jeśli błąd będzie się powtarzał, zapoznaj się z instrukcją serwisową.
	CD56	Czas napełniania studzienki został wyczerpany.	Uruchom ponownie urządzenie, wyłączając zasilanie wyłącznikiem lub wyłącznikiem na 10 sekund przed ponownym włączeniem. Sprawdź ciśnienie wody i połączenia hydrauliczne. Jeśli błąd będzie się powtarzał, zapoznaj się z instrukcją serwisową.
	CD57	Możliwy wyciek w urządzeniu.	Uruchom ponownie urządzenie, wyłączając zasilanie wyłącznikiem lub wyłącznikiem na 10 sekund przed ponownym włączeniem. Sprawdź ciśnienie wody i połączenia hydrauliczne. Jeśli błąd będzie się powtarzał, zapoznaj się z instrukcją serwisową.
	CD58	Wykryto przepełnienie.	Sprawdź moduły i ostrożnie usuń nadmiar wody. Patrz instrukcja serwisowa.
Błąd związany z aplikacją Flame Connect.	CD53	Ustawienia kominka nie są zsynchronizowane z aplikacją.	Otwórz aplikację na swoim urządzeniu mobilnym, aby zsynchronizować ustawienia.

Fig. 1

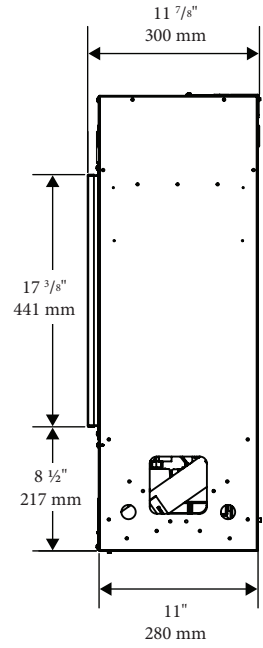
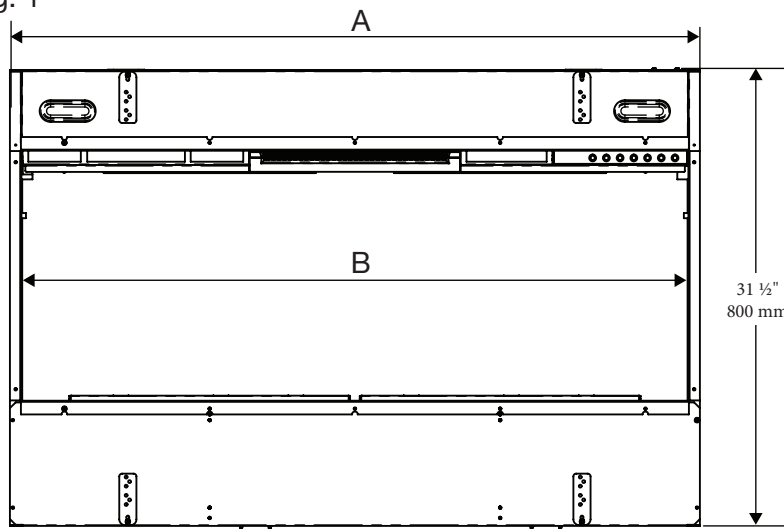

Modèle	A		B	
OLF46-AM	47 1/2"	1 206 mm	46 1/8"	1 170 mm
OLF66-AM	67 1/2"	1 714 mm	66 1/8"	1 678 mm
OLF86-AM	87 1/2"	2 222 mm	86 1/8"	2 186 mm

Fig. 2

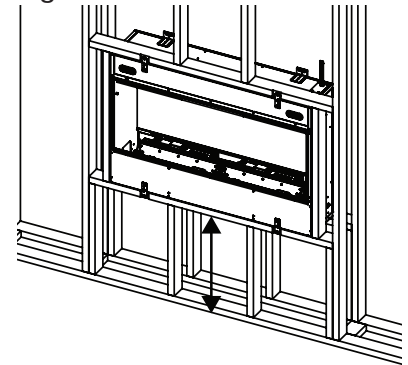

13 cm-127 cm (5-50") pour bénéficier d'une vue optimale

Fig. 3

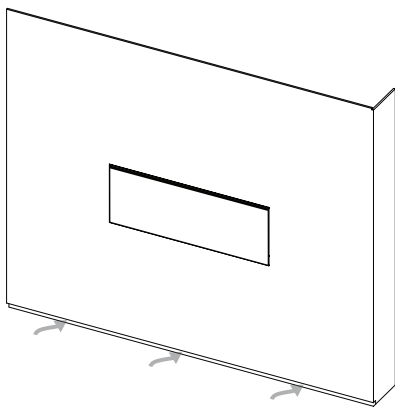

Prise d'air encastrée

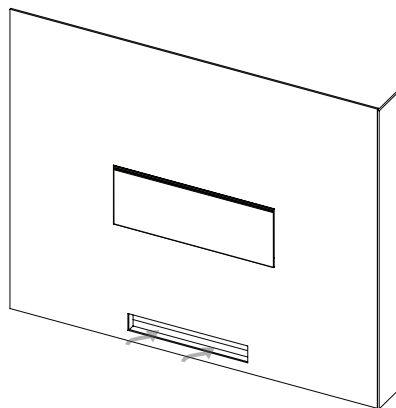

Clapet avant

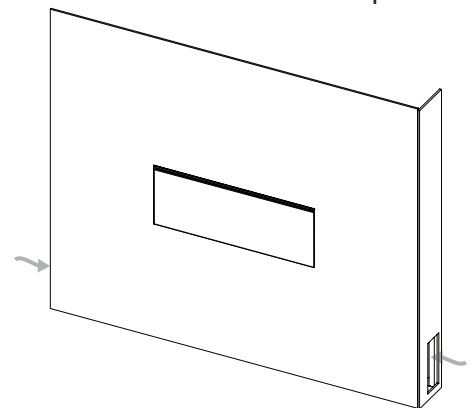

Clapets latéraux

*Pour des résultats optimaux, cette configuration comprend une ouverture de chaque côté du foyer électrique.

Fig. 4

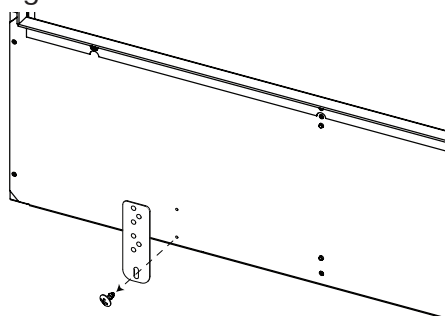
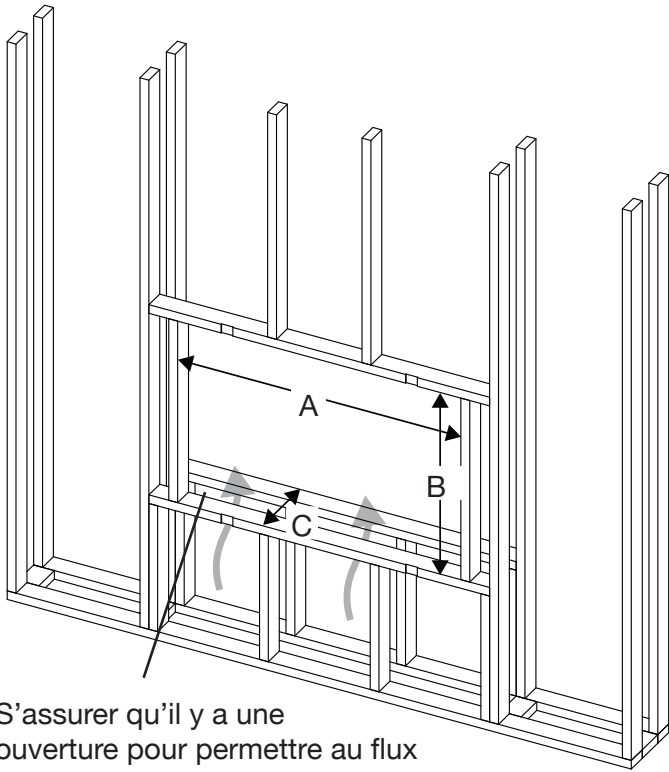

Fig. 5



S'assurer qu'il y a une ouverture pour permettre au flux d'air d'atteindre le dessous de l'unité

Fig. 6

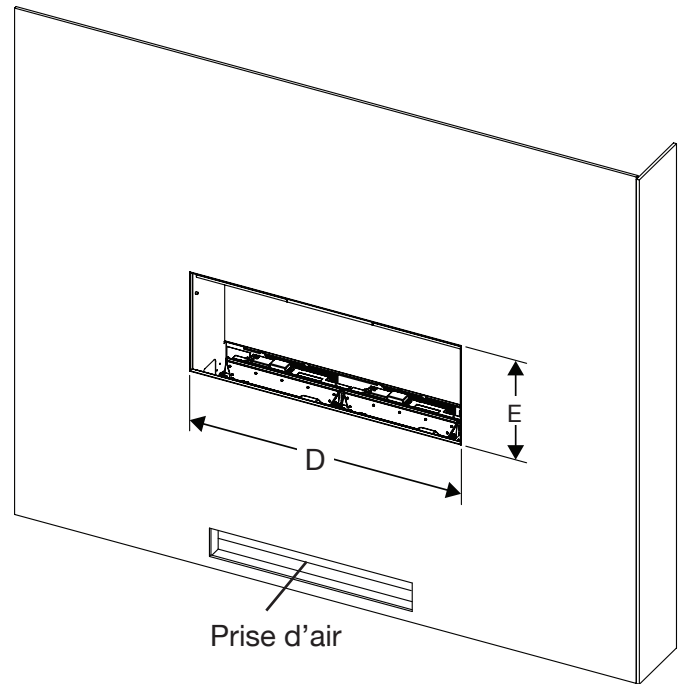

Fig. 7

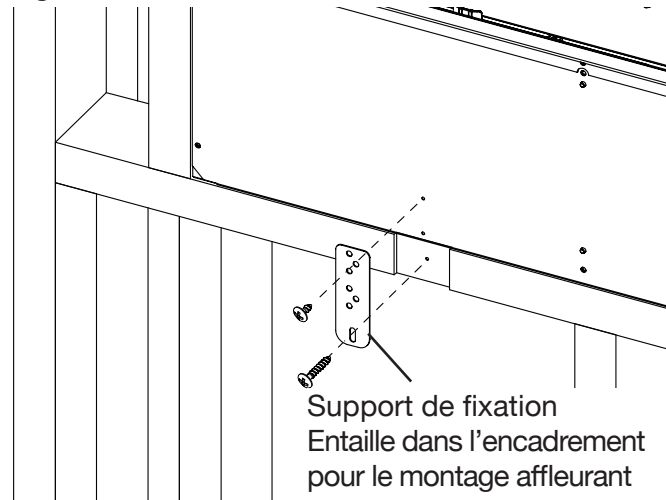

Fig. 8

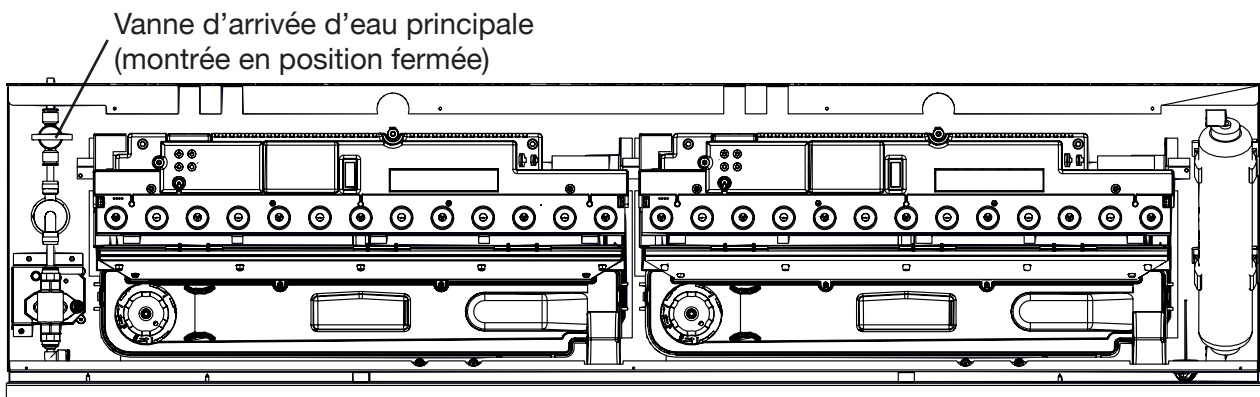

Fig. 9

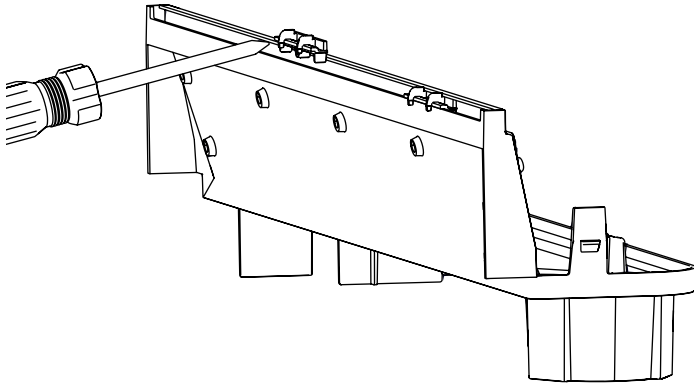

Fig. 10

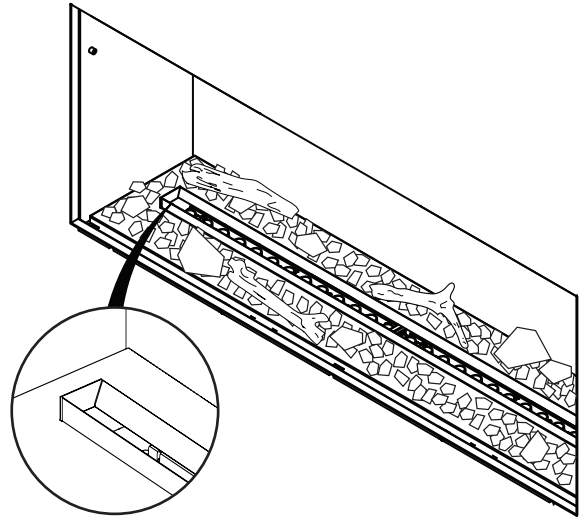

Fig. 11

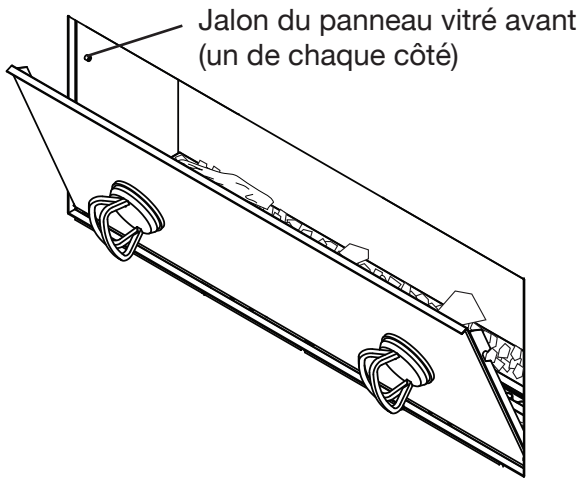

Fig. 12

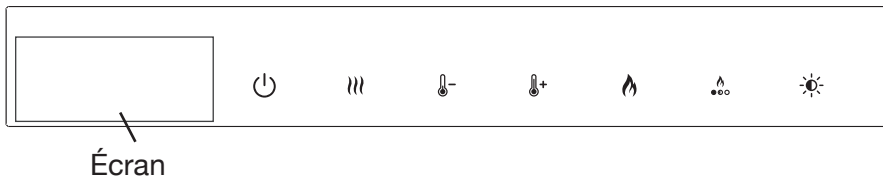

Fig. 13

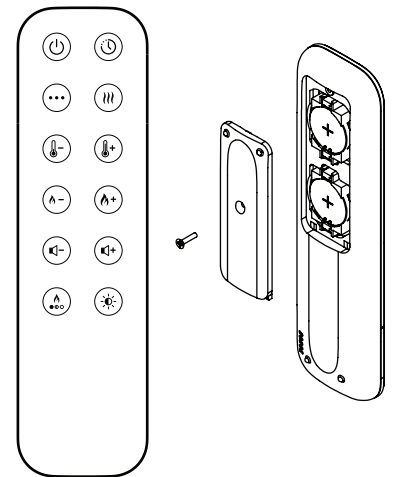
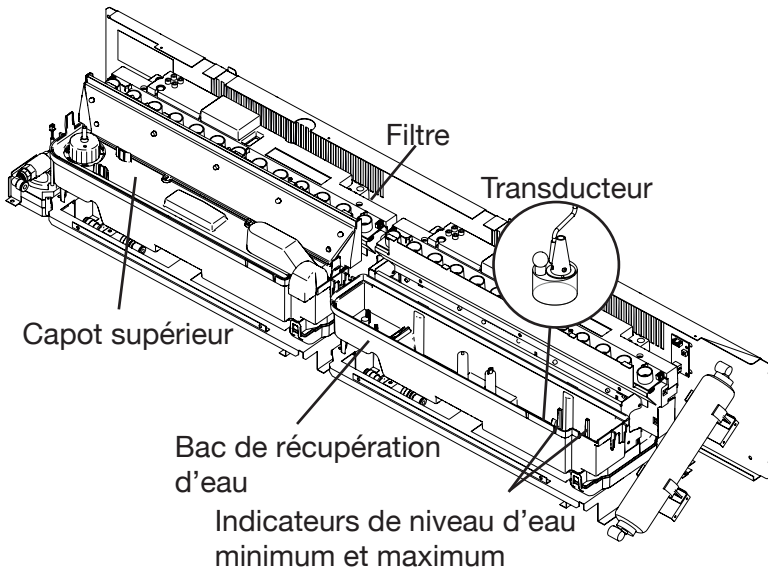
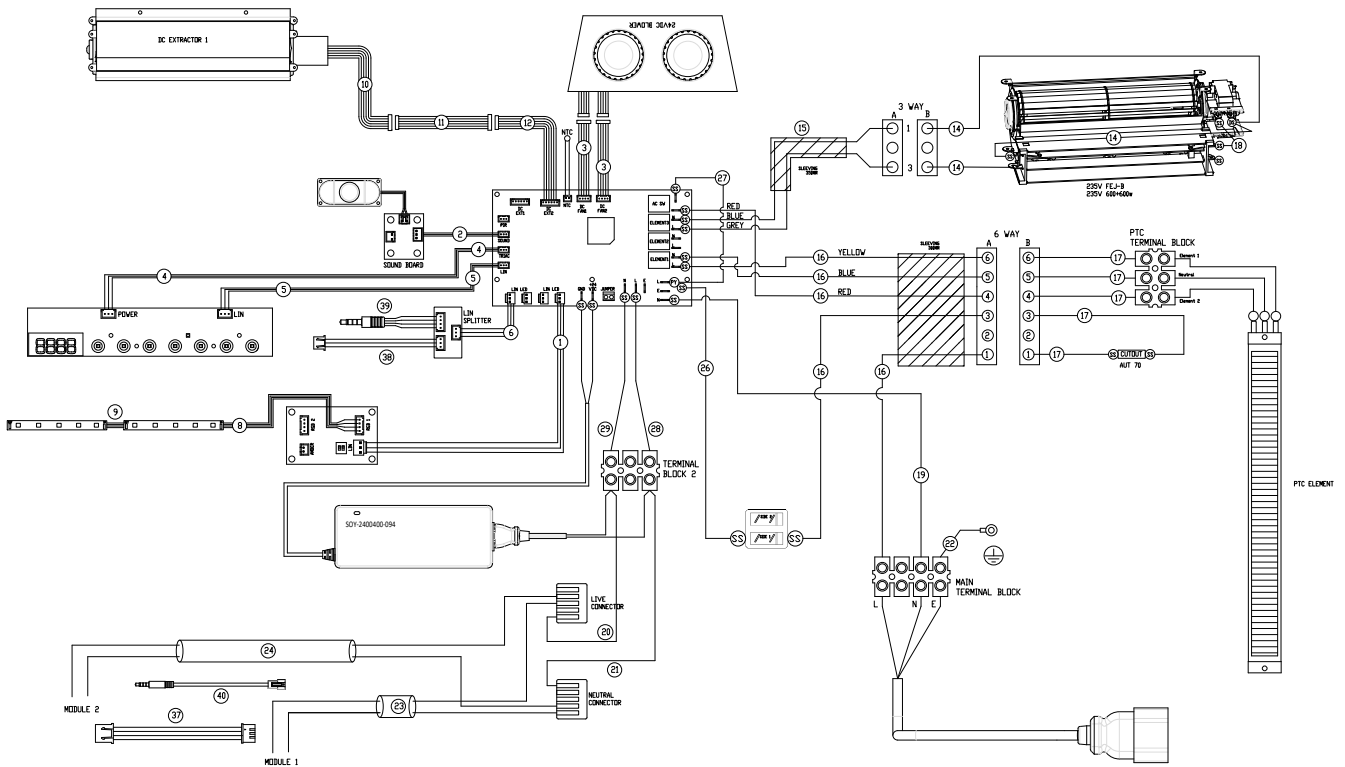

Fig. 14



Diagrammes relatifs au câblage

OLF46-EU



OLF66-EU

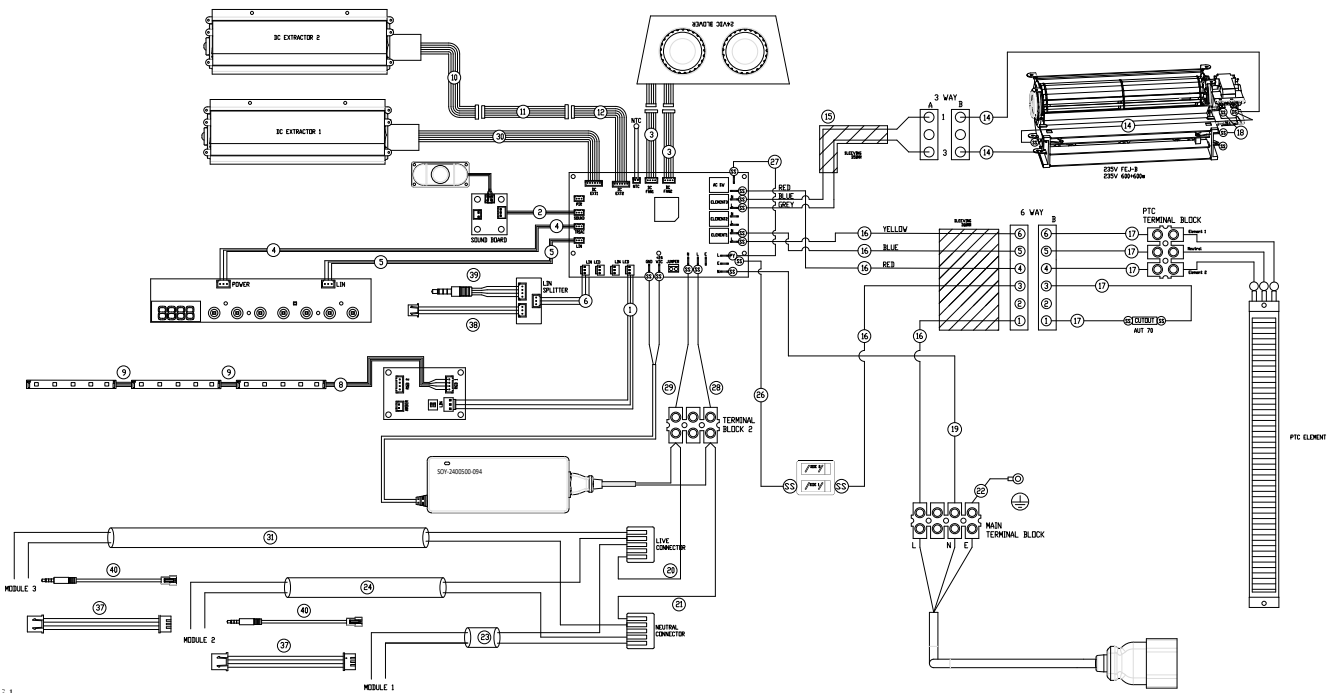

OLF86-EU

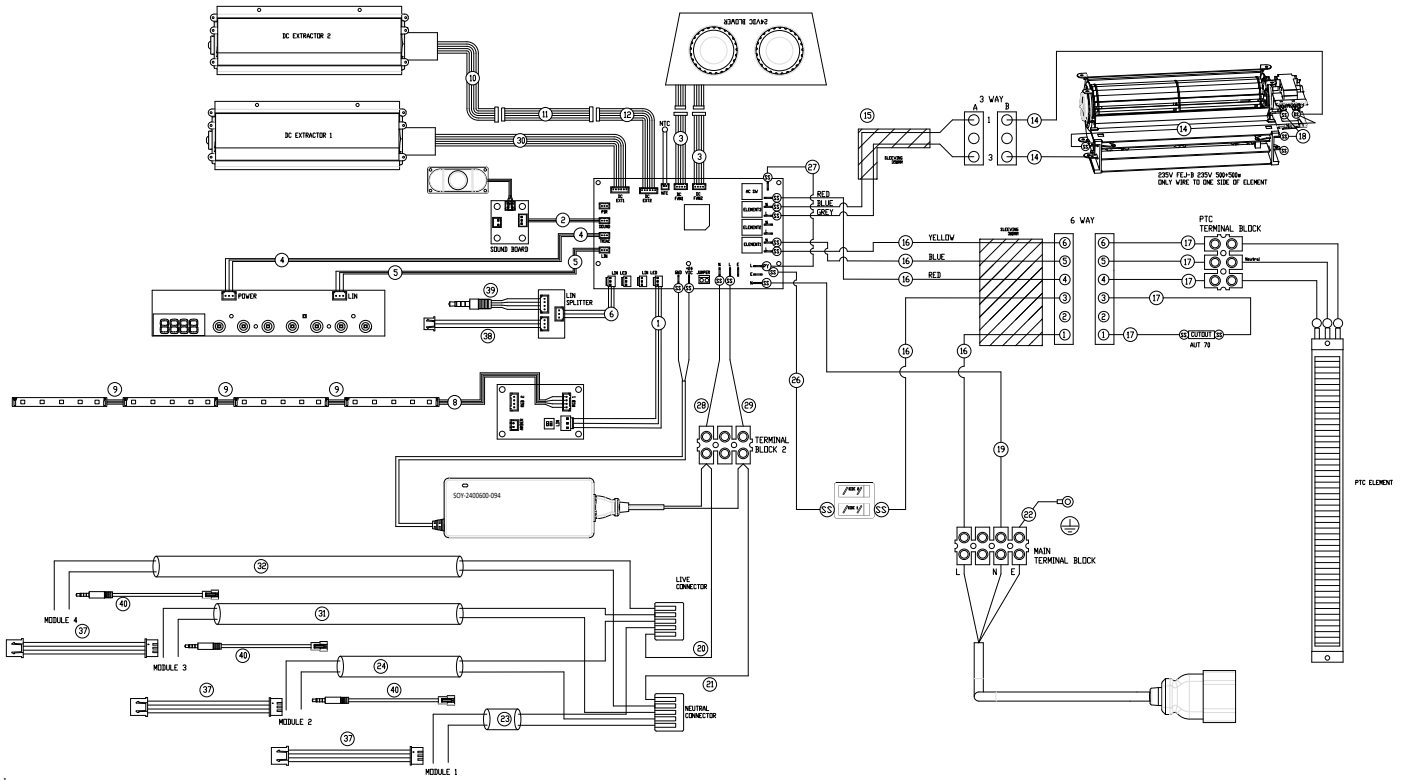

PLACE QR
CODE LABEL
HERE



www.faberfires.com
Saturnus 8
Postbus 219

contact@faberfires.com
NL 8448 CC Heerenveen
NL 8440 AE Heerenveen