

# intuis

## BASIC D

CONVECTEUR ELECTRIQUE



BVCert. 6020118

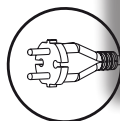
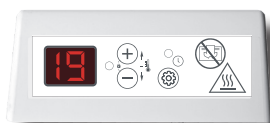

NOTICE  
REF 421AA6058 B01

<b>F</b>	<b>Français</b>	Convecteur électrique Notice d'installation & d'utilisation (à lire attentivement avant toute opération et à conserver)	<b>3</b>
<b>BG</b>	<b>Bulgarian</b>	Електрически нагревател Ръководство на потребителя за монтаж (Моля, прочетете внимателно тези инструкции, преди да включите нагревателя. Запазете за бъдещи справки.)	<b>18</b>
<b>CZ</b>	<b>Czech</b>	<i>Elektrický přímotop - Návod k instalaci a použití (Před zapnutím přímotopu si prosím pečlivě přečtete tento návod. Návod uschovejte pro budoucí použití.)</i>	<b>32</b>
<b>DE</b>	<b>German</b>	Elektro-Konvektor Anleitung für Installation und Gebrauch (bitte vor jeder Maßnahme sorgfältig durchlesen und aufbewahren)	<b>46</b>
<b>GR</b>	<b>Greek</b>	Ηλεκτρικός θερμοπομπός Εγχειρίδιο εγκατάστασης και χρήσης (φυλάξτε και διαβάστε το προσεκτικά πριν από κάθε ενέργεια)	<b>60</b>
<b>GB</b>	<b>English</b>	Electric heater - Installation & User Guide (Please read these instructions carefully before switching the heater on. Retain for future reference.)	<b>74</b>
<b>ES</b>	<b>Spanish</b>	Convector eléctrico - Manual de instalación y uso (leer atentamente antes de cualquier operación y guardar para futuras consultas)	<b>88</b>
<b>IT</b>	<b>Italian</b>	Termoconvettore elettrico - Istruzioni per l'installazione e l'uso (da leggere attentamente prima di ogni operazione e da conservare)	<b>102</b>
<b>NL</b>	<b>Netherlands</b>	Elektrische convector Installatie- en gebruiksvoorschriften ( <i>aandachtig lezen voor gebruik en goed bewaren</i> )	<b>116</b>
<b>PL</b>	<b>Polish</b>	Grzejnik elektryczny - Instrukcja instalacji i obsługi (Przed włączeniem grzejnika przeczytaj uważnie załączoną instrukcję. Zachowaj, by móc skorzystać z niej w przyszłości.)	<b>130</b>
<b>RU</b>	<b>Russian</b>	<b>Электрический обогреватель (конвектор)</b> <b>Руководство по установке и эксплуатации. Перед началом использования прибора внимательно изучите данное руководство и храните его в доступном месте.</b>	<b>144</b>
<b>TR</b>	<b>Turkish</b>	Elektrikli konvektör ısıtıcı Kurma ve kullanma kılavuzu ( <i>Cihazı kurup kullanmadan önce okuyunuz ve saklayınız</i> )	<b>158</b>
<b>UA</b>	<b>Ukrainian</b>	<b>Електричний нагрівач</b> <b>Керівництво зі встановлення та користування</b> ( <i>Будь ласка, уважно прочитайте ці інструкції перед включенням обігрівача. Збережіть для використання в майбутньому.</i> )	<b>172</b>
<b>HR</b>	<b>Croatian</b>	Električni konvektor Upute za instalaciju i uporabu ( <i>pažljivo pročitati prije bilo kakvog rada i čuvati</i> )	<b>186</b>
<b>SVN</b>	<b>Slovenščina</b>	Električni konvektor Navodila za namestitve in uporabo ( <i>pozorno preberite pred vsakim delom in jih shranite</i> )	<b>202</b>

Identification de l'appareil							
Type d'appareil :	Appareil de chauffage électrique décentralisé à action directe à poste fixe						
Caractéristiques	500W	1000W	1500W	2000W	2500W	Unité	
Puissance thermique							
Puissance thermique nominale	P <sub>nom</sub>	0,50	1,00	1,50	2,00	2,50	kW
Puissance thermique minimale (indicative)	P <sub>min</sub>	N.A.	N.A.	N.A.	N.A.	N.A.	kW
Puissance thermique maximale continue	P <sub>max,c</sub>	0,50	1,00	1,50	2,00	2,50	kW
Consommation d'électricité auxiliaire							
À la puissance thermique nominale	e <sub>lmax</sub>	0,00	0,00	0,00	0,00	0,00	kW
À la puissance thermique minimale	e <sub>lmin</sub>	0,00	0,00	0,00	0,00	0,00	kW
En mode veille	e <sub>lSB</sub>	0,001	0,001	0,001	0,001	0,001	kW
Caractéristiques							Unité
Type de contrôle de la température de la pièce							
contrôle électronique de la température de la pièce et programmeur hebdomadaire							Oui
contrôle de la température de la pièce, avec détecteur de fenêtre ouverte							Oui

## **AVANT PROPOS :**

- Vous venez d'acquérir ce convecteur électrique Basic D de Intuis et nous vous remercions de ce choix, témoignant ainsi de votre confiance.
- Cet appareil a été étudié, conçu et réalisé avec soin pour vous donner entière satisfaction.
- Il est important de bien lire cette notice en entier avant l'installation et la mise en route de votre appareil.
- Il est recommandé de conserver cette notice, même après installation de votre appareil.

**Lire attentivement la notice (\*) d'installation et d'utilisation, notamment les consignes ci-dessous.**



**ATTENTION - Certaines parties de ce produit peuvent devenir très chaudes et provoquer des brûlures. Il faut prêter une attention particulière en présence d'enfants et de personnes vulnérables.**



**Caution, hot surface  
Attention, surface très chaude.**

- Cet appareil peut être utilisé par des enfants âgés d'au moins 8 ans et par des personnes ayant des capacités physiques, sensorielles ou mentales réduites ou dénuées d'expérience ou de connaissance, s'ils (si elles) sont correctement surveillé(e)s ou si des instructions relatives à l'utilisation de l'appareil en toute sécurité leur ont été données et si les risques encourus ont été appréhendés. Les enfants ne doivent pas jouer avec l'appareil. Le nettoyage et l'entretien par l'utilisateur ne doivent pas être effectués par des enfants sans surveillance.

- Il convient de maintenir à distance les enfants de moins de 3 ans, à moins qu'ils ne soient sous une surveillance continue.

- Les enfants âgés entre 3 ans et 8 ans doivent uniquement mettre l'appareil en marche ou à l'arrêt, à condition que ce dernier ait été placé ou installé dans une position normale prévue et que ces enfants disposent d'une surveillance ou aient reçu des instructions quant à l'utilisation de l'appareil en toute sécurité et en comprenant bien les dangers potentiels.

- Les enfants âgés entre 3 ans et 8 ans ne doivent ni brancher, ni régler ni nettoyer l'appareil, et ni réaliser l'entretien de l'utilisateur.

- Si l'appareil est recouvert, il y a risque de surchauffe. Le logo ci-contre rappelle ce risque.

- Il est donc formellement interdit de couvrir ou d'obstruer les entrées ou les sorties d'air au risque d'incidents ou de dégradations de l'appareil.

- Veuillez à ne rien introduire dans l'appareil.

- Le raccordement électrique de cet appareil doit impérativement être effectué hors tension par une personne qualifiée.

- Toutes les interventions sur les appareils doivent être effectuées hors tension et par un personnel qualifié.

- L'alimentation électrique de l'appareil doit être réalisée via un dispositif de coupure omnipolaire conforme aux règles d'installation.

L'appareil ne doit pas être installé sous une prise de courant.

- Respecter les distances minimum d'installation au sol, aux parois, aux meubles, etc... (Fig. A).

- L'alimentation électrique doit être protégée par un dispositif différentiel résiduel de courant assigné au plus égal à 30 mA, notamment dans le cas d'une installation dans un local contenant une baignoire ou une douche.

- Si le câble d'alimentation est endommagé, il doit être remplacé par le fabricant, son service après-vente ou une personne de qualification similaire afin d'éviter un danger.

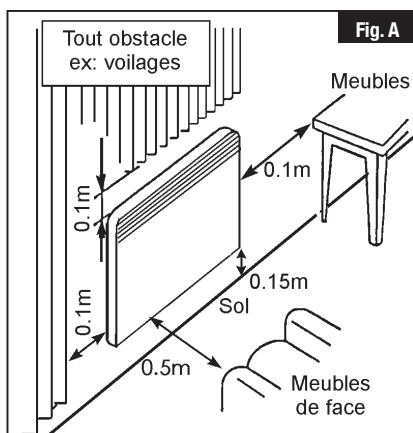

## Installation des appareils

L'installation doit être conforme aux normes en vigueur dans le pays d'installation (NFC 15-100 pour la France).

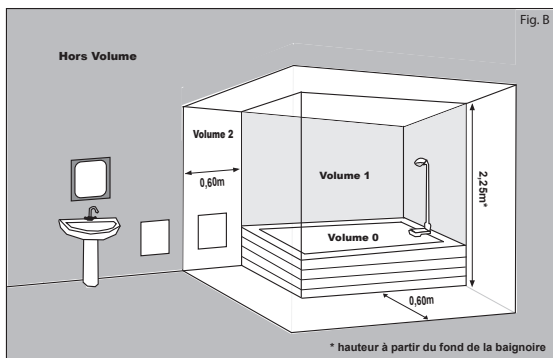

- L'appareil peut être installé dans le volume 2 ou hors volume des salles d'eau (Fig. B).
- Éviter d'installer l'appareil dans un courant d'air susceptible de perturber sa régulation.
- Cet appareil de chauffage électrique direct est destiné à assurer le chauffage d'ambiance des locaux de type habitat ou assimilables, individuels ou collectifs, neufs ou existants.

(\*) La présente notice a été établie au moment de la fabrication de l'appareil et conformément aux normes en vigueur à cette date.

Le fabricant se réserve le droit de modifier à tout moment la notice d'installation et d'utilisation afin de prendre en compte les normes et l'évolution de celles-ci.

## - INSTALLATION ET FIXATION

La sortie du câble d'alimentation à travers le mur doit se faire dans la superficie de l'appareil pour éviter d'être visible après installation. Pour faciliter la mise en place et respecter la cote minimale de 150 mm du bas de l'appareil par rapport au sol (Fig.D).

- libérer le dossier en pinçant et en tirant les deux languettes insérables au dos de l'appareil (Rep. 1 Fig.D).
- utiliser le dossier comme gabarit de marquage en le déposant au sol contre le mur. Pointer les trous du dossier (Rep. A Fig. C & D) pour marquer les fixations inférieures.
- repositionner le dossier pour faire correspondre les marques avec les trous des fixations inférieures.
- vérifier l'horizontalité du dossier, marquer les 2 trous de fixation supérieure, puis percer et cheviller les 4 trous ainsi repérés.
- remplacer le dossier au mur et fixer à l'aide de 4 vis diam.5,5mm max.
- accrocher l'appareil sur le dossier.

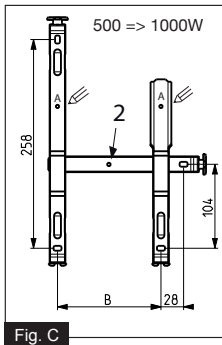

**Nota :** Pour centrer latéralement votre appareil, aidez-vous du trou rep. 2 Fig. C&D.

Puissances	500W	1000W	1500W	2000W	2500W
Intensité	2,2A	4,3A	6,5A	8,7A	10,9A
Lg Appareil	340	420	580	740	900
B	128	208	178	320	405
C	106	106	201	210	248

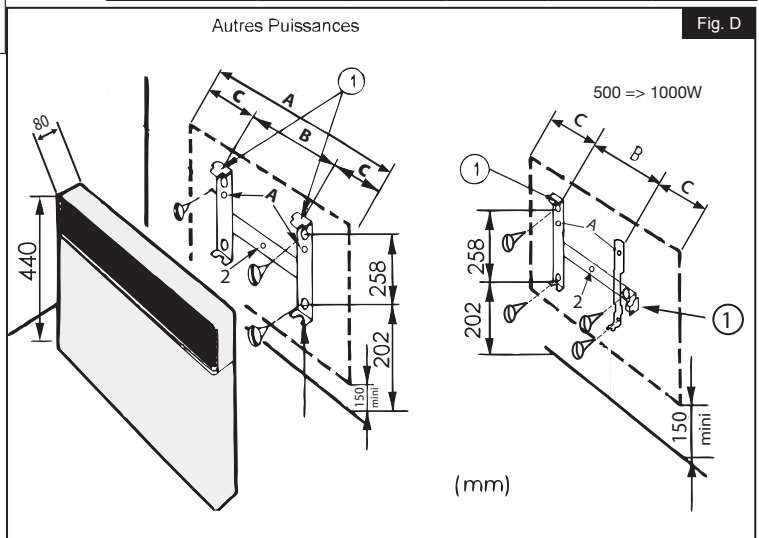

## INSTALLATION KIT PIEDS ROULETTES (EN OPTION)

- Ne pas utiliser cet appareil de chauffage à proximité d'une baignoire, d'une douche ou d'une piscine;
- Ne pas utiliser cet appareil de chauffage s'il est tombé;
- Ne pas utiliser si l'appareil de chauffage présente des signes visibles de dommage;
- Utiliser cet appareil de chauffage sur une surface horizontale et stable, ou fixé à une paroi, selon le cas.

**MISE EN GARDE :** Ne pas utiliser cet appareil de chauffage dans des petits locaux, lorsqu'ils sont occupés par des personnes incapables de quitter le local seules, à moins qu'une surveillance constante ne soit prévue.

**MISE EN GARDE :** Afin de réduire le risque d'incendie, les textiles, les rideaux, ou autres matériaux inflammables doivent se trouver à une distance minimale de 1m de la sortie d'air de l'appareil.

Veuillez suivre ces instructions.



1- Pour une stabilité maximale, placez les roulettes à 50 mm du bord de la base, comme illustré.

2- Pour verrouiller les roulettes en place, insérez les clips noirs fournis à travers le bas des roulettes dans la base de l'appareil de chauffage.

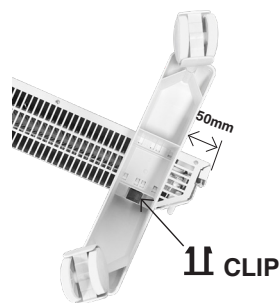

**NOTE :** Cet appareil de chauffage est testé et approuvé pour une utilisation avec les roulettes en option. Veuillez suivre attentivement les instructions de montage (fournies avec les roulettes) en vous assurant que les clips noirs sont correctement installés. Notez qu'une fois les clips noirs fixés en position, les roulettes ne peuvent pas être retirées sans les casser.



**AVERTISSEMENT :**

Ne pas utiliser le radiateur au sol sans les roulettes.



# 1 - RACCORDEMENT ELECTRIQUE



**Veillez lire attentivement les règles de sécurité avant le raccordement de l'appareil.**

- Vérifier la concordance des caractéristiques électriques inscrites sur l'étiquette signalétique de l'appareil avec celles du réseau électrique sur lequel il sera raccordé.
- L'installation électrique doit être conforme aux normes en vigueur dans le pays d'installation (NFC 15-100 pour la France).
- L'appareil doit être raccordé sur un réseau électrique 230V 50Hz, par l'intermédiaire d'une boîte de raccordement.

# 2 - COMMENT UTILISER VOTRE APPAREIL

\* Après une dizaine de secondes, l'intensité de l'affichage diminue.

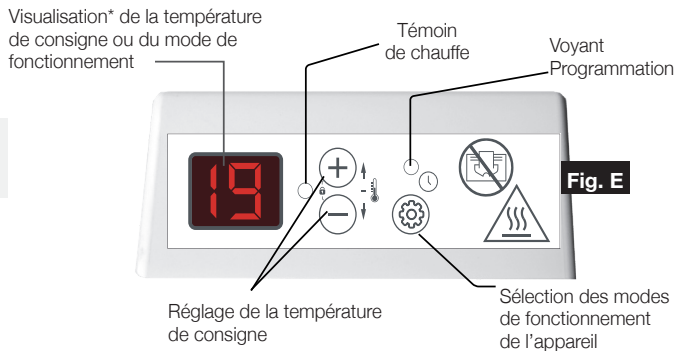

**Fig. E**

**Le sélecteur de fonctions du boîtier de commande offre 5 modes différents :**

MODE	AFFICHAGE	RESULTAT
CONFORT	Affiche la température de consigne souhaitée	Maintient la température Confort
ÉCONOMIQUE	EC	Maintient la pièce à la température Economique (abaissement).
HORS-GEL	HG	Maintient la pièce à une température Hors Gel.
ARRÊT CHAUFFAGE	--	Arrête la fonction chauffage de l'appareil
PROG	mode en cours +	Mode Programmation

## **1- MARCHÉ OU ARRÊT CHAUFFAGE DE L'APPAREIL PAR INTERRUPTEUR :**

Pour la mise en fonctionnement de l'appareil, mettre l'interrupteur situé sur le côté de l'appareil sur la position "1".

Pour l'arrêt chauffage de l'appareil, mettre l'interrupteur sur la position "⏻".



Interrupteur  
Marche ("1") et Arrêt chauffage (⏻).

## **2- MISE EN MARCHÉ OU ARRÊT CHAUFFAGE DE L'APPAREIL :**

Pour la mise en marche, appuyez brièvement sur la touche  jusqu'à ce que l'écran affiche la température de confort souhaitée soit 19.

Pour l'arrêt chauffage de l'appareil, appuyez sur la touche  jusqu'à la position veille, l'écran affiche .



**Nota :** l'appareil conserve toutefois vos réglages en mémoire, il est juste en veille.

## **3- REGLAGE DE LA TEMPÉRATURE DE CONSIGNE :**

Par les touches + et -, vous pouvez augmenter ou diminuer la température de consigne par pas de 1°C.

Vous pouvez ainsi fixer vous-même votre température de consigne souhaitée.

Fermer les portes de la pièce et attendre quelques heures pour que la température se stabilise à la valeur souhaitée.

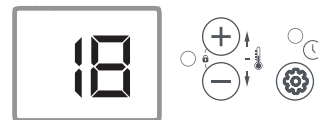

Si la température obtenue ne vous convient pas, augmenter ou diminuer la valeur de la consigne par pas de 1°C.

Attendre de nouveau quelques heures pour vérifier la valeur de la température de confort.

#### 4- DEROGATION EN MODE ECONOMIQUE :

En cas d'absence de courte durée (+ de 2h), il est conseillé, pour un maximum d'économie, d'utiliser ce mode de fonctionnement. Cette position économique provoque un abaissement de la température de la pièce de 3°C environ par rapport à la température de consigne. Pour cela :

Appuyez sur la touche  jusqu'à ce que l'afficheur vous indique la position Economique «EC».



Il est possible de visualiser la consigne Economique par un appui bref sur une des deux touches + ou -

La température économique est réglée par défaut à 3°C de moins que la température de confort.

Pour modifier la température Economique : appuyez pendant 3 secondes sur la touche  et la consigne Economique clignote.

La modification est alors possible à l'aide des touches + ou - .

Appuyez sur la touche  pour valider.

#### 5- DEROGATION EN MODE HORS-GEL :

En cas d'absence de longue durée (+ de 24h), ce mode de fonctionnement permet de maintenir la température de la pièce à environ 7°C. Vous avez alors un maximum d'économie sans risque de gel. Pour cela :



Appuyez sur la touche  jusqu'à ce que l'afficheur vous indique la position Hors-Gel «HG».

#### 6- DETECTION DE FENÊTRE OUVERTE :

Appuyez sur la touche  et la touche “-” pendant 10 secondes. L'afficheur indique :

- soit “**FO**”, la fonction fenêtre ouverte est DÉSACTIVÉE

DÉSACTIVÉE



- Pour modifier la configuration, appuyer de nouveau 10 secondes sur les touches  et “-”.

ACTIVÉE

- Cette fonction arrête automatiquement le chauffage en cas de détection d'une chute brutale de température dans la pièce (Ex : une fenêtre ou une porte ouverte).

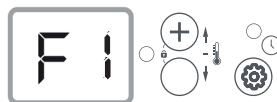

- Lorsque le chauffage s'est arrêté à la suite d'une détection, l'afficheur indique “**FE**” clignotant.

- Pour activer à nouveau la fonction et mettre en marche le chauffage, appuyer sur la touche .

## 7- COMMENT VERROUILLER LES COMMANDES :

Quelque soit votre choix de mode de fonctionnement, vous avez la possibilité de verrouiller le clavier du boîtier de commande. Pour cela :

Vous avez choisi par exemple le mode Economique, appuyez sur les touches + et – en même temps pendant environ 3 sec. Le clignotement de l'afficheur vous indiquera le verrouillage du clavier.



Si vous appuyez sur n'importe quelle touche du clavier, l'afficheur vous signalera par le symbole « FF » l'impossibilité de prendre en compte votre demande.

Pour supprimer le verrouillage du clavier, appuyez de nouveau sur les touches + et - pendant 3 sec.



## 8- MODE DE FONCTIONNEMENT « PROG »

Ce mode permet le fonctionnement automatique de votre appareil de chauffage par l'intermédiaire d'une centrale de programmation ou d'un programmeur individuel. Pour cela :



Appuyez sur la touche  , jusqu'à ce que le voyant Prog  s'allume.

### MODE DE FONCTIONNEMENT « PROGRAMMATION PREDEFINIE » P1 - P2 - P3 - FP :

Ce mode permet le fonctionnement automatique de votre appareil de chauffage.

Pour cela : En mode « PROG  » l'appui pendant 3s sur la touche  permet d'entrer dans le menu programmation.

La programmation est faite par l'utilisateur.











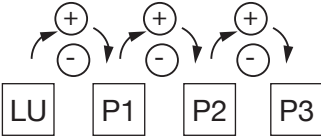

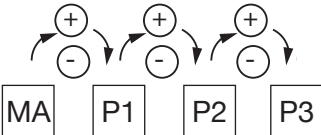

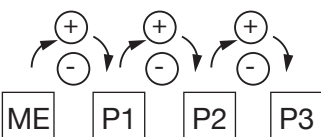
Choix	Signification des programmes P1 OU P2 OU P3
P1	Le programme P1 vous permet d'avoir la température de consigne Confort le matin de 6h à 8h et le soir de 17h à 23h.
P2	Le programme P2 vous permet d'avoir la température de consigne Confort le matin de 6h à 8h, le midi de 11h30 à 13h30 et le soir de 17h à 23h.
P3	Le programme P3 vous permet d'avoir la température de consigne Confort de 8h à 23h.

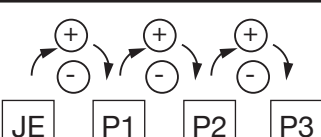
**IMPORTANT**

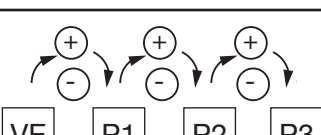
Dans tous les cas, pour pouvoir utiliser les programmes prédéfinis, vous devez régler l'heure et le jour de votre appareil (réglage usine 00:00).

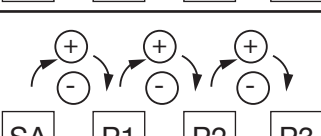
Pour cela, **reportez-vous au chapitre réglage de l'horloge.**

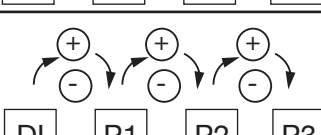
- En cas de coupure de courant supérieure à 30 minutes, vous devez aussi remettre à l'heure votre appareil.

<b>CHOIX DU PROGRAMME</b>			
	<b>Lundi</b> <b>= LU</b>	Avec les touches + ou -, vous pouvez choisir le programme prédéfini.	Valider par la touche 
	<b>mardi</b> <b>= MA</b>	Avec les touches + ou -, vous pouvez choisir le programme prédéfini.	Valider par la touche 
	<b>mercredi</b> <b>= ME</b>	Avec les touches + ou -, vous pouvez choisir le programme prédéfini.	Valider par la touche 
	<b>Jeudi</b> <b>= JE</b>	Avec les touches + ou -, vous pouvez choisir le programme prédéfini.	Valider par la touche 
	<b>Vendredi</b> <b>= VE</b>	Avec les touches + ou -, vous pouvez choisir le programme prédéfini.	Valider par la touche 
	<b>Samedi</b> <b>= SA</b>	Avec les touches + ou -, vous pouvez choisir le programme prédéfini.	Valider par la touche 
	<b>Dimanche</b> <b>= DI</b>	Avec les touches + ou -, vous pouvez choisir le programme prédéfini.	Valider par la touche 

**Retour à l'affichage de la température de consigne**

Nota : Si vous n'exercez aucune action sur les touches + et - pendant 15 secondes, l'afficheur revient à sa position initiale soit 19.0.

## MISE A L'HEURE DE L'HORLOGE ET DU JOUR :

Mettez vous en Mode Prog « voyant vert fixe ».

Appuyer 3s sur la touche «  » pour entrer dans le menu de réglage.

« (Pour faire une nouvelle mise à l'heure, appuyer une 2ème fois sur la touche «  » pendant 3s)».

Le jour en mémoire s'affiche :

Modifier avec les touches + et -

Valider par un appui sur la touche 

L'heure en mémoire s'affiche :

Modifier avec les touches + et -

Valider par un appui sur la touche 

Les minutes en mémoire s'affichent :

Modifier avec les touches + et -

Valider par un appui sur la touche 

Lors d'une coupure de secteur dépassant 30mn, le thermostat perd l'heure. S'il est en mode programmation et qu'il y a un programme P1, P2 ou P3 appliqué à au moins un jour de la semaine, le thermostat indique à l'utilisateur le besoin de remise à l'heure en affichant « Hr » en clignotant.

## MISE EN HARMONIE DES AFFICHAGES (THERMOSTAT/THERMOMETRE):

Exceptionnellement, il peut s'avérer que, dans certaines conditions, il y ait un écart entre l'affichage de l'appareil et celui de votre thermomètre. Dans ce cas, il est possible d'harmoniser les 2 affichages en entrant la température lue sur le thermomètre.

Ce réglage ne peut être réalisé que si votre appareil, est réglé entre 17 et 23°C. Toutes les portes et les fenêtres doivent être fermées.

Attendre la stabilisation de la température dans la pièce (au moins 6h) et éviter autant que possible les allées et venues dans la pièce.

Le thermomètre de contrôle doit être placé au milieu de la pièce à 1m20 du sol. Ne pas le poser sur un meuble.

Se placer en mode « Confort » avec la touche , ex. : 19

Appuyez pendant 6 secondes sur la touche , deux possibilités :

Soit affichage clignotant de 19, l'harmonisation est alors possible.

- Afficher la température indiquée par votre thermomètre avec les touches + et -.

- Valider par la touche 

Soit affichage de FF, l'harmonisation est impossible.



Nota : Si vous n'exercez aucune action sur les touches + et - pendant 15 secondes, l'afficheur revient à sa position initiale soit 19

### 3 - AIDES AUX DIAGNOSTICS

NATURE	VERIFICATION	ACTION
<b>L'appareil ne chauffe pas</b>	· S'assurer que l'interrupteur est sur la position 1.	· Mettre l'interrupteur sur la position 1
	· Le témoin de chauffe est éteint.	· Vérifier la valeur de la consigne. · La température ambiante ne nécessite pas de chauffer. · L'appareil est en EC ou en délestage : s'assurer que le système de délestage n'a pas coupé l'alimentation de l'appareil. · Le chauffage est arrêté suite à une détection de fenêtre ouverte. voir le chapitre 2.6
	· Le témoin de chauffe ne s'allume toujours pas.	· S'assurer que les disjoncteurs d'installation sont enclenchés.
<b>L'appareil chauffe tout le temps</b>	· Vérifier que le réglage de la température n'a pas été modifié. · Vérifier que l'appareil n'est pas situé près d'une porte ouverte ou/ et près d'un local non chauffé, ou dans un courant d'air.	· Régler de nouveau la température.  · Fermer la porte, mettre le local en chauffe ou supprimer le courant d'air.
<b>L'appareil ne suit pas les ordres de programmations</b>	· Vérifier la programmation prédéfinie.	· Mettre le mode programmation.

**DANS TOUS LES AUTRES CAS, CONTACTEZ UNE PERSONNE QUALIFIÉE**

### 4 - CARACTERISTIQUES

REFERENCES	PUISSANCE (W)	INTENSITE (A)	HAUTEUR (mm)	LARGEUR (mm)	EPAISSEUR Appareil + fixation murale
E137111	500W	2,3	440	340	102
E137113	1000W	4,3		420	
E137115	1500W	6,5		580	
E137117	2000W	8,7		740	
E137118	2500W	10,9		900	



## 5 - CONSEILS & ENTRETIEN

- Pour conserver les performances de l'appareil, il est nécessaire d'effectuer régulièrement un dépoussiérage de l'intérieur de celui-ci en passant l'aspirateur sur les entrées et sorties d'air.

- Utilisez de préférence des produits nettoyants universels à base d'agents tensio-actifs (savon, etc...) et un chiffon type microfibras. Pour un simple dépoussiérage, un chiffon suffit. L'entretien doit être effectué hors tension et après que l'appareil a refroidi.

**- NE JAMAIS UTILISER DE PRODUITS ABRASIFS OU À BASE D'ACÉTONE QUI RISQUERAIENT DE DÉTÉRIORER LE REVÊTEMENT DE L'APPAREIL.**

### Recommandations et conseils

Lors de la première chauffe, il peut s'échapper une odeur, ce phénomène disparaît après quelques minutes de fonctionnement.

Si votre installation est équipée d'un délesteur : Le délestage étant prioritaire, il est possible que l'appareil ne chauffe pas, en cas de surconsommation momentanée (lave-linge + four + fer à repasser...). Ceci est normal. Dès rétablissement d'une consommation normale, l'appareil se remettra en chauffe.

**- TOUTES LES INTERVENTIONS SUR NOS APPAREILS DOIVENT ÊTRE EFFECTUÉES HORS TENSION ET PAR UN PERSONNEL QUALIFIÉ.**



L'étiquette signalétique est placée en bas et à droite (côté commande) de votre appareil, elle permet de l'identifier.

Elle est composée de :

- La référence complète de l'appareil et son indice de fabrication (rep.A) à préciser pour le SAV.
- Sa puissance en Watt (rep. B).
- Les certificats de conformités, adresse (rep. C-D-E-F).
- N° du constructeur (rep X).

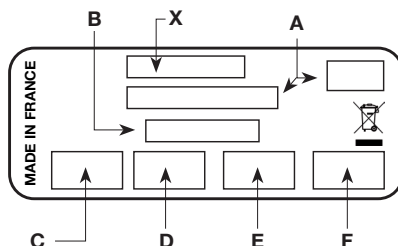

Идентификационни данни на уреда							
Вид уред:		Стационарен уред за децентрализирано електрическо отопление с директно действие					
Характеристики							М.Е.
Топлинна мощност		500W	1000W	1500W	2000W	2500W	
Номинална топлинна мощност	P <sub>nom</sub>	0,5	1,00	1,50	2,00	2,50	kW
Минимална топлинна мощност (ориентировъчна)	P <sub>min</sub>	N.A.	N.A.	N.A.	N.A.	N.A.	kW
Максимална непрекъсната топлинна мощност	P <sub>max,c</sub>	0,5	1,00	1,50	2,00	2,50	kW
Спомагателна консумация на електричество							
При номинална топлинна мощност	e <sub>lmax</sub>	0,00	0,00	0,00	0,00	0,00	kW
При минимална топлинна мощност	e <sub>lmin</sub>	0,00	0,00	0,00	0,00	0,00	kW
В режим готовност	e <sub>lSB</sub>	0,001	0,001	0,001	0,001	0,001	kW
Характеристики							М.Е.
електронен контрол на температурата в помещението и седмичен програматор							Да
възможност за дистанционно управление							Да

	- Съдържание и предисловие	Стр. 19
	- Безопасност	Стр. 19 до 21
	- Монтаж и закрепване	Стр. 22
	- Монтаж на комплект колелца (по избор)	Стр. 23
1.	- Как да използвате уреда	Стр. 24
2.	- Съвети/поддръжка	Стр. 26
3.	- Характеристики	Стр. 16
4.	- Идентификационни данни на уреда	Стр. 17



Уредите ни са проектирани, разработени и произведени във Франция в нашите заводи.

## ПРЕДИСЛОВИЕ

- Закупихте този конвекторен отоплителен уред Basic D на Intuis и ние Ви благодарим за избора и оказаното доверие.
- Този уред е внимателно разработен, проектиран и произведен, за да отговори напълно на нуждите Ви.
- Важно е да прочетете цялото ръководство, преди да инсталирате и използвате уреда.
- Препоръчително е да съхранявате тази инструкция, дори и след инсталирането на уреда.

Прочетете внимателно инструкциите за монтаж и експлоатация (\*), по-специално указанията по-долу.

**Безопасност**



**ВНИМАНИЕ -**  
някои части на този продукт могат много да се нагорещат и да причинят изгаряния. Трябва да сте изключително внимателни особено в присъствието на деца и уязвими лица.



**Caution, hot surface**  
**Внимание, много гореща повърхност.**

- Този уред може да се използва от деца на възраст най-малко 8 години и от лица с намалени физически, сетивни или умствени способности или с липса на опит или познания, ако те са подходящо наблюдавани или ако са били инструктирани за безопасното използване на уреда и са разбрали свързаните с това рискове.

- Децата не трябва да играят с уреда. Почистването и поддръжката от потребителя не трябва да се извършва от деца без надзор.

- Деца на възраст под 3 години трябва да се държат далеч от уреда, освен ако не са под непрекъснат надзор.

- Деца на възраст между 3 и 8 години могат единствено да включват или изключват уреда, при условие че е поставен или инсталиран в нормално, предназначено за целта положение, и че са под наблюдение или са инструктирани за безопасното използване на уреда и добре разбират потенциалните опасности от него.

- Деца на възраст между 3 и 8 години не трябва нито да свързват, нито да регулират, почистват или извършват поддръжка от потребителя.

- Ако уредът е покрит, има опасност от прегряване. Логото отстрани припомня този риск.

- Ето защо е строго забранено да се покриват или запушват отворите или изходите за въздух, тъй като това може да доведе до инциденти или повреди на уреда.

- В уреда не трябва да се пъхат никакви предмети.

- Електрическото свързване на този уред трябва да се извършва от квалифицирано лице и при изключено напрежение.

- Всички интервенции по уредите ни трябва да се извършват при изключено напрежение и от квалифициран персонал.

- Електрозахранването на уреда трябва да бъде осигурено чрез многополюсно изключващо устройство в съответствие с правилата за монтаж.

- Уредът не трябва да се монтира под контакт.



- Спазвайте минималните отстояния за монтаж от пода, стените, мебелите и др.... (Фиг. А).

- Електрозахранването трябва да бъде защитено с диференциално устройство за остатъчен ток с номинален ток не повече от 30 mA, особено при монтаж в помещение, в което има вана или душ.

- Ако захранващият кабел е повреден, той трябва да бъде заменен от производителя, отдела по поддръжката му или от лице с подобна квалификация, за да се избегне опасност.

- Не монтирайте уреда на течение, което може да наруши регулирането му.

- Този уред за директно електрическо отопление е предназначен за отопление в жилищни или подобни помещения, индивидуални или колективни, нови или съществуващи такива.

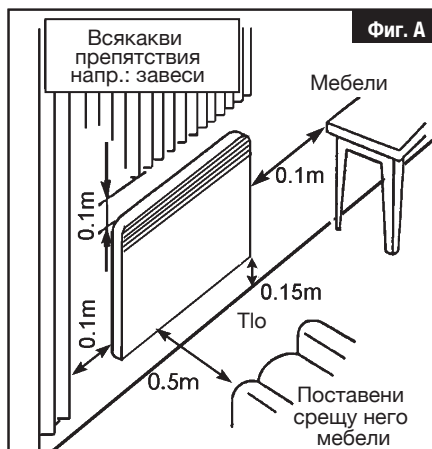

### Инсталиране на уредите

Инсталацията трябва да отговаря на действащите стандарти в държавата на инсталиране (NFC 15-100 за Франция) и по-специално за инсталация в баня.

(\* ) Настоящата инструкция е изготвена при производството на уреда и в съответствие с действащите към тази дата стандарти.

Производителят си запазва правото да променя инструкциите за монтаж и употреба във всеки момент, за да отчете стандартите и тяхното развитие.

## МОНТАЖ И ЗАКРЕПВАНЕ НА СТЕНА

Този уред трябва да се използва закрепен към стената с помощта на предоставената планка.

За да се улесни поставянето и да се спази минималното отстояние от 150 mm от долната част на уреда спрямо пода (Фиг. D):

- освободете планката, като защитете и изтеглите двете езичета, които могат да се вмъкват в задната част на уреда (Реф. 1 Фиг. D).
- използвайте планката като шаблон за маркиране, като я поставите на пода срещу стената. Отбележете с точки отворите на планката (Реф. А Фиг. C & D), за да отбележите долните закрепвания.
- поставете отново планката, за да могат обозначенията да съвпадат с отворите на долните закрепвания.
- проверете дали планката е хоризонтална, маркирайте 2-та отвора на горното закрепване, след това пробийте така обозначените 4 отвора.
- поставете обратно планката на стената и закрепете с 4 винта с диам. 5,5 mm макс.

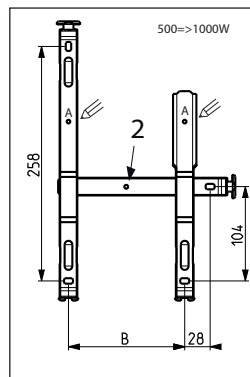

Фиг. C

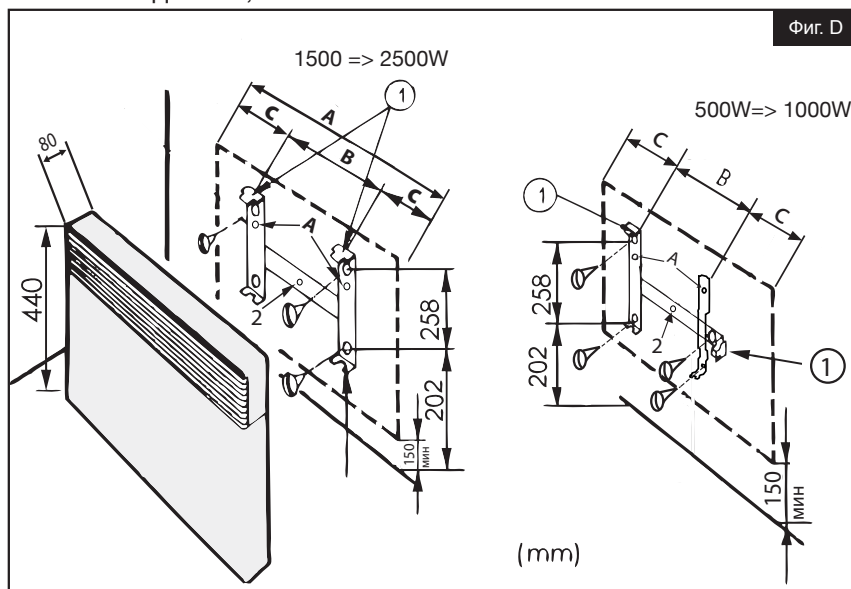

Фиг. D

**Забележка :** За да центрирате странично уреда, си помогнете с отвора реф. 2 Фиг. C и D.

Мощност	500W	1000W	1500W	2000W	2500W
Височина на уреда (mm)	440	440	440	440	440
A (mm)	340	420	580	740	900
B (mm)	128	208	178	320	405
C (mm)	106	106	201	210	248

## МОНТАЖ НА КОМПЛЕКТ КОЛЕЛЦА (ПО ИЗБОР)

- не използвайте този нагревател в близост до вана, душ или плувен басейн;

- Не използвайте този нагревател, ако е бил изпуснат;

- Не използвайте нагревателя, ако има видими признаци на повреда;

- Използвайте този нагревател на равна, стабилна повърхност или прикрепен към стена, според случая.

**ВНИМАНИЕ :** Не използвайте този отоплител в малки помещения, когато са заети от лица, които не могат да напуснат помещението сами, освен ако не е осигурен постоянен надзор.

**ВНИМАНИЕ :** За да се намали рискът от пожар, текстил, завеси или други запалими материали трябва да се държат на разстояние най-малко 1 м от изхода за въздух на нагревателя.

Спазвайте тези инструкции.



1. За максимална стабилност позиционирайте колелцата на 50 mm от ръба на основата, както е показано.

2. За да заключите колелцата на място поставете предоставените черни скоби през долната част на колелцата в основата на отоплителния уред.



**ЗАБЕЛЕЖКА :** Този отоплителен уред е тестван и одобрен за употреба с колелцата по избор. Спазвайте внимателно инструкциите за монтаж (предоставени с колелцата), като се уверите, че черните скоби са правилно монтирани. Имайте предвид, че след като черните скоби са закрепени на позиция, колелцата не могат да бъдат свалени без да ги счупите.





### ПРЕДУПРЕЖДЕНИЕ:

Не използвайте радиатора на земята без колелца.

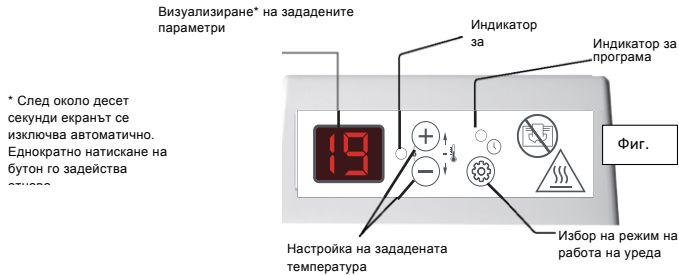
## 2- РАБОТА С УРЕДА



Чрез натискане на бутон М  избирате четири различни работни режима:

РЕЖИМ	ВИЗУАЛИЗИРАНЕ	РЕЗУЛТАТ
CONFORT (КОМФОРТ)	визуализира избраната температура	Поддържа температура „Комфорт“
ÉCONOMIQUE (ИКОНОМИЧЕН)	EC	Поддържа по-ниска от зададената температура
HORS-GEL (РЕЖИМ ПРОТИВ ЗАМРЪЗВАНЕ)	HG	Поддържа температурата в помещението в режим „против замръзване“.
ARRET CHAUFFAGE (СПИРАНЕ НА ОТОПЛЕНИЕТО)	- -	изключва нагревателя
PROG (ПРОГРАМА)	включен режим + 	Режим на програмиране

### 1- ВКЛЮЧВАНЕ ИЛИ СПИРАНЕ НА ОТОПЛЕНИЕТО НА УРЕДА ЧРЕЗ ПРЕКЪСВАЧА

За включване на уреда поставете превключвателя, намиращ се в страничната част на уреда, на положение „1“.

За спиране на нагревателя на уреда поставете превключвателя на положение „“



Превключвател за включване („1“) и спиране на отоплението ().

### 2- ВКЛЮЧВАНЕ И ИЗКЛЮЧВАНЕ НА ОТОПЛЕНИЕТО:





За задействане натиснете за кратко бутона за избор на режим  докато на екрана се визуализира желаната температура на комфорт, т.е. 19.

За спиране на отоплението на уреда натиснете бутона

за избор на режим  на положение „В готовност“.

Забележка: Уредът е запомнил настройките и е „В готовност“.

### 3- НАСТРОЙКА НА ТЕМПЕРАТУРАТА

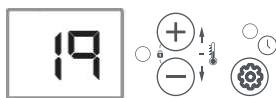

С бутони + и - можете да увеличавате или намалявате температурата с по 1 °С.

Така Вие можете да определяте желаната от вас температура.

Затворете вратите на помещението и изчакайте няколко часа, за да се стабилизира температурата на желаните стойности.

Ако достигнатата температура не Ви удовлетворява или увеличете, или намалете стойностите .

Отново изчакайте няколко часа, преди да проверите стойностите на температурата на комфорт.

### 4- ИКОНОМИЧЕН РЕЖИМ:



Ако отсъствате за кратко (няколко часа) е препоръчително използването на този режим. Температурата ще се понижи с около 3°C от зададената. За тази цел натиснете бутон , докато на екрана се появи символ „EC“.

Можете да визуализирате температурата в икономичен режим с кратко натискане на един от двата бутона + или –

Икономичната температура е фабрично регулирана с 3 °С по-ниска от температурата на комфорт.

За промяна на икономичната температура натиснете за 3 секунди бутон  (РЕЖИМ) и заданието „Икономичен режим“ започва да мига.

Тогава можете да промените температурата с бутони + или - .

Натиснете бутон  (РЕЖИМ) за потвърждаване.

5- РЕЖИМ „ПРОТИВ ЗАМРЪЗВАНЕ“



Ако отсъствате задълго (повече от 24 часа), този режим позволява поддържане на температурата в помещението на около 7 °С. Така пестите максимално количество енергия, като предотвратявате замръзване. За тази цел: Натиснете бутон  (РЕЖИМ), докато на екрана се появи режим „против замръзване“ „HG“.

6- ДЕТЕКТОР ЗА ОТВОРЕН ПРОЗОРЕЦ:



ACTIVÉE



Натиснете бутон  (РЕЖИМ) и бутон ‘,-’ в продължение на 10 секунди. На екрана се появява:

- „FO“ – функцията за отворен прозорец е ДЕАКТИВИРАНА
- „F1“ – функцията за отворен прозорец е АКТИВИРАНА
- Тази функция автоматично спира отоплението при рязко понижение на температурата в помещението (напр.: отворен прозорец или врата).
- Когато уредът се е изключил вследствие на детектора, на екрана мига символ „FE“.
- За повторно задействане на функцията и включване на уреда натиснете бутон  (РЕЖИМ).

## 7- ЗАКЛЮЧВАНЕ НА НАСТРОЙКИТЕ:

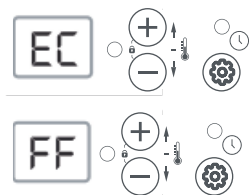

Независимо от избора на режим на работа, можете да заключите клавиатурата на таблото за управление. За тази цел: Ако сте избрали например икономичен режим, натиснете бутони + и - едновременно за около 3 секунди.



Примигването на екрана показва, че клавиатурата е заключена.

При натискане на произволен бутон на екрана се появява символ „FF“, което означава, че промяната не може да бъде извършена.

За отключване на клавиатурата отново натиснете бутони + и - в продължение на 3 секунди.

## 8- РЕЖИМ НА РАБОТА :



Този режим позволява автоматично задействане на отоплителния уред посредством централно или индивидуално програмиране. За тази цел: Натиснете бутон  (РЕЖИМ), докато светне индикаторът  (Програма).

## РЕЖИМ НА РАБОТА „PROGRAMMATION PREDEFINIE“ (ПРЕДВАРИТЕЛНО ЗАДАДЕНА ПРОГРАМА)

P1 – P2 – P3:

Този режим позволява автоматично задействане на отоплителния уред. За тази цел: В режим „PROG“ натискането в продължение на 3 секунди на бутон  и така влизате в менюто за програмиране.

Програмирането се извършва от потребителя.











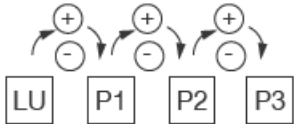

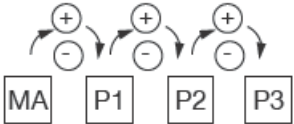

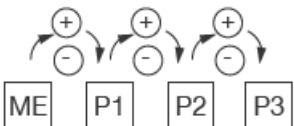
Избор	Значение на програмите P1, P2, P3 ИЛИ
P1	Програмата P1 Ви позволява определяне на температура Комфорт сутрин от 06 ч. до 08 ч. и вечер от 17 ч. до 23 ч.
P2	Програмата P2 Ви позволява определяне на температура Комфорт сутрин от 06 ч. до 08 ч., по обяд от 11:30 ч. до 13:30 ч. и вечер от 17 ч. до 23 ч.
P3	Програмата P3 Ви позволява определяне на температура Комфорт от 08 ч. до 23 ч.

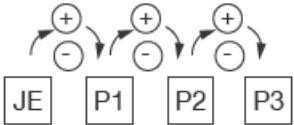
### ВНИМАНИЕ!

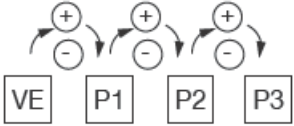
При всички случаи, за да можете да използвате предварително зададени програми, трябва да настроите часа и датата на уреда (фабрична настройка 00:00). За тази цел прочетете раздел „Настройка на часовника“.

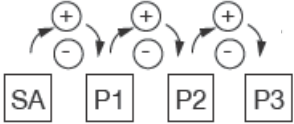
- При спиране на електрическото захранване за повече от 30 минути трябва отново да настроите часа на уреда.

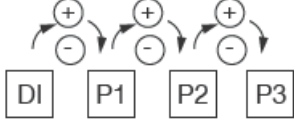
ИЗБОР НА ПРОГРАМА

	Понеделник = LU	С бутони + или - можете да изберете предварително зададена програма.	Потвърдете с бутон (Режим) 
	Вторник = MA	С бутони + или - можете да изберете предварително зададена програма.	Потвърдете с бутон (Режим) 
	Сряда = ME	С бутони + или - можете да изберете предварително зададена програма.	Потвърдете с бутон (Режим) 
	Четвъртък = JE	С бутони + или - можете да изберете предварително зададена програма.	Потвърдете с бутон (Режим) 
	Петък = VE	С бутони + или - можете да изберете предварително зададена програма.	Потвърдете с бутон (Режим) 
	Събота = SA	С бутони + или - можете да изберете предварително зададена програма.	Потвърдете с бутон (Режим) 
	Неделя = DI	С бутони + или - можете да изберете предварително зададена програма.	Потвърдете с бутон (Режим) 

Връщане към визуализиране на температурата на заданието

Забележка: При бездействие с бутоните + и - в продължение на 15 секунди, екранът се връща на първоначално положение, т.е. 19.

## НАСТРОЙКА НА ЧАС И ДАТА:

Отидете на Mode  (Режим на програмиране) „непрекъснато мигащ зелен индикатор“.

Натиснете за 3 секунди бутон  (РЕЖИМ) за достъп до менюто за настройка.

„(За нова настройка на часа натиснете втори път бутон  (РЕЖИМ) в продължение на 3 секунди)“.

Запометеният ден се визуализира:

Променете с бутоните + и -. Потвърдете с едно натискане на бутон  (РЕЖИМ)

Запометеният час се визуализира:

Променете с бутоните + и -. Потвърдете с едно натискане на бутон  (РЕЖИМ)

Запометените минути се визуализират:

Променете с бутоните + и -. Потвърдете с едно натискане на бутон  (РЕЖИМ)

При спиране на захранването за повече от 30 минути термостатът изтрива настроен час. При режим на програмиране и включени програми P1, P2 или P3 за поне един ден от седмицата термостатът указва на потребителя необходимостта от настройка на часа с примигващ символ „Hr“.

## УЕДНАКВЯВАНЕ НА ПОКАЗАТЕЛИТЕ (ТЕРМОСТАТ/ТЕРМОМЕТЪР):

При изключителни случаи и при определени условия е възможно разминаване на показанията на уреда и на термометъра. В този случай е възможно да уеднаквите двата показателя, като випишете изписаната на термометъра температура.

Тази настройка може да бъде извършена само ако уредът е настроен на температура между 17 и 23 °C. Всички врати и прозорци трябва да са затворени.

Изчакайте стабилизирането на температурата в помещението (поне 6 часа) и по възможност избягвайте влизане и излизане от помещението.

Контролният термометър трябва да бъде поставен в средата на помещението на 1,20 м от пода. Не го поставяйте върху мебел.

Включете режим „Confort“ (Комфорт) с бутон  (РЕЖИМ), напр.: 19



Натиснете в продължение на 6 секунди бутон  (РЕЖИМ), съществуват две възможности:

Ако мига 19, уеднаквяването е възможно.

- Променете с бутони + и -

- Потвърдете с бутон MODE (РЕЖИМ)

Ако мига FF, уеднаквяването не е възможно.



Забележка: При бездействие с бутоните + и - в продължение на 15 секунди екранът се връща на първоначално положение, т.е. 19.

### 3 - ПОМОЩ ПРИ ДИАГНОСТИЦИРАНЕ

ПРОБЛЕМ	ПРОВЕРКА	ДЕЙСТВИЕ
Уредът не се загрява	<ul style="list-style-type: none"> <li>• Уверете се, че превключвателят е на положение 1.</li> </ul>	<ul style="list-style-type: none"> <li>• Поставете превключвателя на положение 1.</li> </ul>
	<ul style="list-style-type: none"> <li>• Индикаторът за нагриване не свети.</li> </ul>	<ul style="list-style-type: none"> <li>• Проверете стойностите на заданието.</li> <li>• Стайната температура е такава, че не се изисква допълнително затопляне.</li> <li>• Уредът е в икономичен режим ЕС или е изключен: проверете дали настроената програма за изключване не е изключила захранването на уреда.</li> <li>• Уредът се е изключил вследствие на детектора за отворен прозорец – вж. съответния раздел.</li> </ul>
	<ul style="list-style-type: none"> <li>• Индикаторът за нагриване продължава да не свети.</li> </ul>	<ul style="list-style-type: none"> <li>• Уверете се, че няма изгорял бушон</li> </ul>
Уредът непрекъснато се нагрива	<ul style="list-style-type: none"> <li>• Уверете се, че настройката на температурата не е променена.</li> <li>• Уверете се, че уредът не е до отворена врата и/или неотоплено помещение или на течение.</li> </ul>	<ul style="list-style-type: none"> <li>• Отново регулирайте температурата.</li> <li>• Затворете вратата, затоплете съседното помещение или предотвратете течението.</li> </ul>
Уредът не спазва въведените програми	<ul style="list-style-type: none"> <li>• Проверете зададената програма.</li> </ul>	<ul style="list-style-type: none"> <li>• Настройте програмата.</li> </ul>
<b>ПРИ ВСИЧКИ ДРУГИ СЛУЧАИ СЕ ОБЪРНЕТЕ КЪМ КВАЛИФИЦИРАН СПЕЦИАЛИСТ</b>		

Identifikace přístroje							
Typ přístroje:		Samostatné elektrické topné těleso s přímým účinkem a pevným umístěním					
Vlastnosti							Jednotka
Tepelný výkon		500W	1000W	1500W	2000W	2500W	
Jmenovitý tepelný výkon	P <sub>nom</sub>	0,5	1,00	1,50	2,00	2,50	kW
Minimální tepelný výkon (informativní)	P <sub>min</sub>	N.A.	N.A.	N.A.	N.A.	N.A.	kW
Maximální nepřetržitý tepelný výkon	P <sub>max,c</sub>	0,5	1,00	1,50	2,00	2,50	kW
Spotřeba pomocné elektrické energie							
Při jmenovitém tepelném výkonu	e <sub>lmax</sub>	0,00	0,00	0,00	0,00	0,00	kW
Při minimálním tepelném výkonu	e <sub>lmin</sub>	0,00	0,00	0,00	0,00	0,00	kW
V pohotovostním režimu	e <sub>lSB</sub>	0,001	0,001	0,001	0,001	0,001	kW
Vlastnosti							Jednotka
elektronická kontrola teploty v místnosti a týdenní programátor							Ano
možnost vzdálené kontroly							Ano



	- Shrnutí a předmluva	strany 33
	- Bezpečnost	strany 33 až 35
	- Montáž a upevnění	strany 36
	- Montáž sady nožek s kolečky (volitelné)	strany 37
1.	- Jak používat přístroj	strany 38
2.	- Rady / údržba	strany 40
3.	- Vlastnosti	strany 16
4.	- Identifikace přístroje	strany 17



**Naše zařízení jsou navrhována, vyvíjena a vyráběna ve Francii v našich závodech.**

## PŘEDMLUVA

- Právě jste si poříдили toto topné zařízení Konvektor Basic D od společnosti Intuis a my vám za tuto volbu děkujeme, jelikož je dokladem vaší důvěry.
- Tento přístroj byl navržen, zkonstruován a vytvořen tak, aby vám přinášel maximální uspokojení.
- Je důležité přečíst si celý tento návod před instalací a uvedením přístroje do provozu.
- Doporučuje se tento návod uchovat i po instalaci tohoto přístroje.

**Přečtěte si pozorně tento návod (\*) k instalaci a použití, zejména níže uvedené pokyny.**



**Bezpečnost**

**POZOR - Některé části tohoto výrobku je mohou silně zahřát a způsobit popáleniny. Zvláště ní pozornost je třeba věnovat při přítomnosti dětí a zranitelných osob.**



**Caution, hot surface  
Pozor, velmi horký povrch.**

- Tento přístroj mohou používat děti starší 8 let a osoby, jejichž tělesné, smyslové či duševní schopnosti a zkušenosti či vědomosti jsou omezené či nedostatečné, pokud mají řádný dohled nebo jim byly poskytnuty pokyny o bezpečném používání přístroje a pokud pochopily rizika spjatá s jeho používáním.

- Děti si s přístrojem nesmějí hrát. Čištění a údržbu přístroje nesmějí provádět děti bez dozoru.
- Je vhodné udržovat děti mladší 3 let v bezpečné vzdálenosti, pokud nejsou pod neustálým dohledem.
- Děti ve věku 3 až 8 let mohou zapínat a vypínat přístroj pouze tehdy, pokud byl umístěn či nainstalován v běžné poloze a pokud tyto děti mají dohled nebo jim byly poskytnuty pokyny o bezpečném používání přístroje a pokud chápou možná rizika.
- Děti ve věku 3 až 8 let nesmějí přístroj zapojovat ani seřizovat ani čistit ani provádět údržbu uživatelem.
- Je-li přístroj překrytý, hrozí riziko přehřátí. Toto riziko připomíná logo vedle.
- Je tedy přísně zakázáno překrývat nebo ucpávat přívody či vývody vzduchu kvůli riziku nehod nebo poškození přístroje.
- Do přístroje nic nevkládejte.
- Elektrické připojení tohoto přístroje musí provádět kvalifikovaná osoba a mimo napětí.
- Veškeré zásahy na přístroji musí provádět kvalifikovaná osoba a mimo napětí.
- Elektrické napájení přístroje je nutno provádět prostřednictvím zařízení vícepólovým odpojovacím zařízením, které odpovídá pravidlům instalace.
- Přístroj nesmí být připojen do zásuvky elektrického proudu.



- Dodržujte minimální vzdálenosti instalace na zemi, na stěnách, na nábytku apod... (Obr. A).

- Elektrické napájení musí být chráněno proudovým chráničem stanoveným maximálně na 30 mA, zejména v případě instalace v místnosti vybavené vanou či sprchou.

- Je-li poškozen napájecí kabel, je nutno ho vyměnit u výrobce, jeho poprodejního servisu nebo osoby podobné kvalifikace, aby se zamezilo nebezpečí.

- Vyvarujte se instalace do průvanu, který by mohl narušit jeho regulaci.

- Tento přístroj přímého elektrického vytápění je určen k zajištění vytápění prostorů pro bydlení či srovnatelných, individuálních či kolektivních, nových či stávajících.

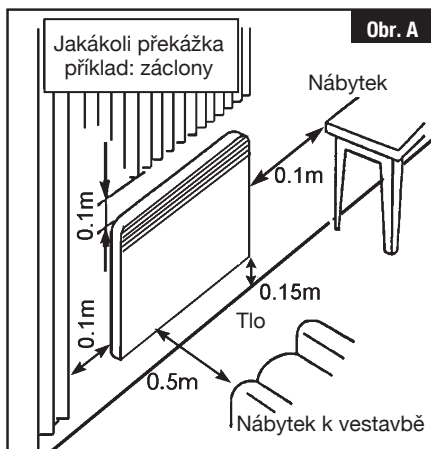

### Instalace přístrojů

Instalace musí odpovídat normám platným v zemi instalace (NFC 15-100 pro Francii), zejména při instalaci v koupelně.

(\*) Tento návod byl vytvořen v době výroby přístroje a v souladu s normami platnými k tomuto datu.

Výrobce si vyhrazuje právo měnit v kteroukoli chvíli návod k instalaci a k použití, aby mohl vzít v úvahu normy a jejich změny.

## INSTALACE A UPEVNĚNÍ NA ZĚD

Tento přístroj má být používán upevněný na zeď pomocí dodaného pilíře. V zájmu snazší montáže a dodržení minimální kóty 150 mm od spodní části přístroje po zem (Obr. D):

- Uvolněte pilíř uštípnutím a vytažením jazyčků vsunutelných v zadní části přístroje (Zn. 1 Obr. D).
- použijte pilíř jako šablonu pro značení tak, že ji postavíte na zem ke zdi. Vyznačte otvory šablony (Zn. A Obr. C a D) pro označení spodních upevnění.
- znovu přiložte pilíř, aby značky odpovídaly otvorům spodních upevnění.
- zkontrolujte vodorovnost pilíře, vyznačte 2 otvory horního upevnění, pak vyvrtejte všechny 4 takto označené otvory.
- přiložte pilíř znovu ke zdi a upevněte pomocí 4 šroubů oprům. max. 5,5 mm

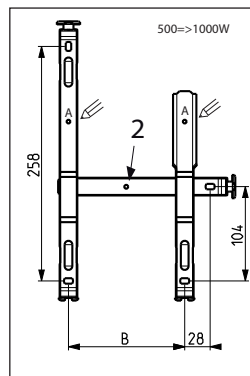

Obr. C

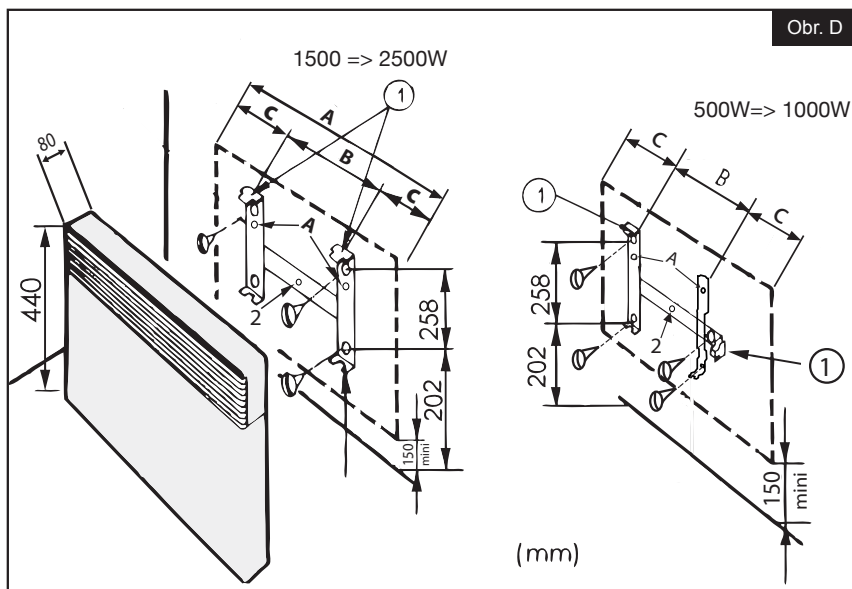

Obr. D

**Poznámka:** Pro boční vycentrování přístroje použijte jako pomůcku otvor ozn. 2 Obr. C a D.

Výkony	500W	1000W	1500W	2000W	2500W
Výška přístroje (mm)	440	440	440	440	440
A (mm)	340	420	580	740	900
B (mm)	128	208	178	320	405
C (mm)	106	106	201	210	248

## INSTALACE SADY NOŽEK S KOLEČKY (JAKO VOLITELNÁ VÝBAVA)

- Nepoužívejte tento ohřívač v blízkosti vany, sprchy nebo bazénu;
- Nepoužívejte tento ohřívač, pokud byl upuštěn;
- Ohřívač nepoužívejte, pokud vykazuje viditelné známky poškození;
- Ohřívač používejte na rovném, stabilním povrchu nebo připevněný ke zdi.

**UPOZORNĚNÍ :** Nepoužívejte tento ohřívač v malých místnostech, kde se zdržují osoby, které nemohou opustit místnost samy, pokud není zajištěn stálý dohled.

**UPOZORNĚNÍ :** Pro snížení rizika požáru by textilie, záclony nebo jiné hořlavé materiály měly být umístěny ve vzdálenosti nejméně 1 m od výstupu vzduchu z ohřívače.

Dodržujte prosím tyto pokyny.



1. V zájmu maximální stability umístěte kolečka 50 mm od okraje základny, jak je uvedeno na obrázku.

2. Pro zablokování koleček vložte dodané černé svorky před spodní část koleček na základně topného zařízení.



**POZNÁMKA:** Toto topné zařízení bylo otestováno a schváleno pro použití s kolečky jako volitelnou výbavou. Postupujte pečlivě podle montážních pokynů (dodaných s kolečky) a ujistěte se, že jsou černé svorky řádně nainstalované. Pamatujte, že jakmile jsou umístěny černé svorky, kolečka nelze sejmut, aniž by se rozbila.



**UPOZORNĚNÍ:**

Radiátor nepoužívejte na zemi bez koleček.

## 2 - JAK POUŽÍVAT TENTO PŘÍSTROJ

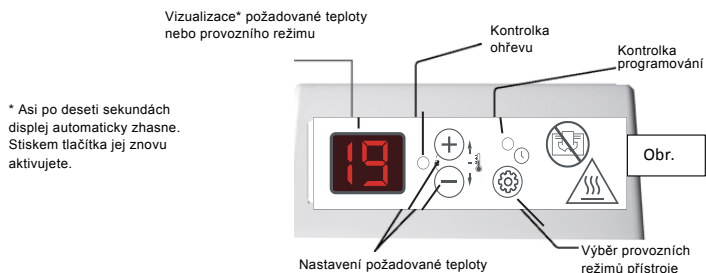

Přepínač funkcí ovladače nabízí 5 různé režimy:

REŽIM	ZOBRAZENÍ	VÝSLEDEK
CONFORT (KOMFORT)	Zobrazuje požadovanou teplotu	Udržíte komfortní teplotu.
ÉCONOMIQUE (ÚSPORNÝ)	EC	Udržíte v místnosti úspornou teplotu (snížení).
HORS-GEL (BRÁNÍ ZAMRZNUTÍ)	HG	Udržíte v místnosti teplotu bránící zamrznutí.
ARRET CHAUFFAGE (VYPNUTÍ TOPENÍ)	--	Zastaví funkci vytápění přístroje.
PROG	aktuální režim +	Režim programování

1 - ZAPNUTÍ NEBO VYPNUTÍ TOPENÍ PŘÍSTROJE POMOCÍ SPÍNAČE:

Pro uvedení přístroje do provozu přesuňte přepínač na boku přístroje do polohy „1“.

Chcete-li vypnout topení přístroje, přesuňte přepínač do polohy „“.



Přepínač zapnutí („1“) a vypnutí topení ().

## 2 - ZAPNUTÍ NEBO VYPNUTÍ TOPENÍ PŘÍSTROJE:

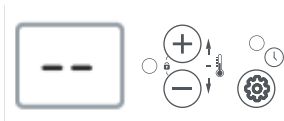

Pro uvedení do provozu stiskněte krátce tlačítko  (Režim), dokud se na displeji nezobrazí požadovaná komfortní teplota, tedy 19.

Chcete-li vypnout topení přístroje, stiskněte tlačítko

 (Režim), dokud nedosáhnete pohotovostní polohy.

Poznámka: přístroj si vaše nastavení uchovává v paměti, je pouze v pohotovostním režimu.

## 3 - SEŘÍZENÍ POŽADOVANÉ TEPLoty:



Tlačítky + a – můžete krokově zvýšit nebo snížit teplotu po 1 °C.

Můžete tak sami nastavit vlastní požadovanou teplotu.

Zavřete dveře místnosti a několik hodin počkejte, než se teplota stabilizuje na požadované hodnotě.

Pokud vám výsledná teplota nevyhovuje, můžete hodnotu krokově zvýšit nebo snížit v krocích po 1 °C.

Počkejte znovu několik hodin, než ověříte komfortní hodnotu teploty.

## 4 - PROVOZ V ÚSPORNÉM REŽIMU:

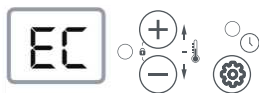

V případě krátkodobé nepřítomnosti (delší než 2 hod.) doporučujeme pro maximální úsporu používat tento provozní režim. Tato úsporná poloha způsobí snížení teploty v místnosti o přibližně 3 °C oproti požadované teplotě. Za tímto účelem: Stiskněte tlačítko  (Režim), dokud se na displeji nezobrazí úsporná poloha „EC“.

Hodnotu teploty v úsporném režimu můžete zobrazit krátkým stiskem některého z tlačítek + nebo –.

Úsporná teplota se nastaví standardně na o 3 °C méně, než je komfortní teplota.

Chcete-li upravit úspornou teplotu stiskněte na 3 sekundy tlačítko  (Režim) a hodnota úsporné teploty začne blikat.

Pak můžete tlačítky + nebo – hodnotu teploty upravit.

Potvrďte stiskem tlačítka  (Režim).

5 - PROVOZ V REŽIMU BRANÍCÍM ZAMRZnutí:



V případě dlouhodobé nepřítomnosti (delší než 24 hod.) umožňuje tento provozní režim udržovat v místnosti teplotu přibližně 7 °C. Dosahujete tím maximálních úspor bez rizika zamrznutí. Za tímto účelem: Stiskněte tlačítko  (Režim), dokud se na displeji nezobrazí poloha bránící zamrznutí „HG“.

6 - DETEKCE OTEVŘENÉHO OKNA:



**ACTIVÉE**



Stiskněte tlačítko  (Režim) a tlačítko „-“ po dobu 10 sekund. Na displeji se zobrazí:

- „FO“, funkce Fenêtre Ouverte (Otevřené okno) je VYPNUTA,
- „F1“, funkce Fenêtre Ouverte (Otevřené okno) je ZAPNUTA.
- Tato funkce automaticky vypne vytápění v případě zjištění prudkého poklesu teploty v místnosti (např.: při otevření okna nebo dveří).
- Pokud se zařízení po takové detekci odpojí, na displeji se zobrazí blikající údaj „FE“.
- Chcete-li funkci znovu aktivovat a přístroj zapnout, stiskněte tlačítko  (Režim).



## 7 - JAK ZAMKNOUT OVLADAČE:

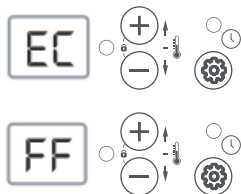

Bez ohledu na zvolený provozní režim můžete klávesnici ovladače zamknout. Za tímto účelem: Zvolíte-li například režim Economique (Úsporný), stiskněte tlačítka + a – současně asi na 3 s.



Blikání displeje ohlašuje zamknutí klávesnice.

Pokud stisknete jakékoli tlačítko na klávesnici, na displeji se pomocí údaje „FF“ zobrazí nemožnost zpracovat váš požadavek.

Chcete-li klávesnici odemknout, stiskněte znovu tlačítka + a – po dobu 3 s.

## 8 - PROVOZNÍ REŽIM :



Tento režim umožňuje automatický provoz topného zařízení prostřednictvím programovací centrály nebo samostatného programovacího zařízení. Za tímto účelem: Stiskněte tlačítko  (Režim), dokud se nerozsvítí kontrolka .

## PROVOZNÍ REŽIM „PROGRAMMATION PREDEFINIE“ (PŘEDEM DEFINOVANÝ PROGRAM) P1 - P2 - P3:

Tento režim umožňuje automatický provoz vašeho topného zařízení. Za tímto účelem: V režimu „PROG“ můžete stiskem tlačítka  po dobu 3 s otevřít nabídku programování.

Programování provádí sám uživatel.











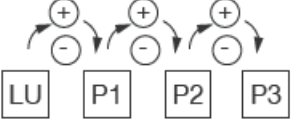

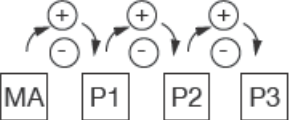

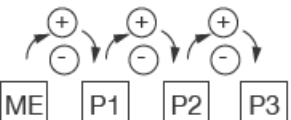
Výběr	Význam programů P1 nebo P2 nebo P3 nebo FP
P1	Program P1 vám umožňuje využívat teplotu Confort (Komfort) ráno od 6:00 do 8:00 a večer od 17:00 do 23:00.
P2	Program P2 vám umožňuje využívat teplotu Confort (Komfort) ráno od 6:00 do 8:00, v poledne od 11:30 do 13:30 a večer od 17:00 do 23:00.
P3	Program P3 vám umožňuje využívat teplotu Confort (Komfort) od 8:00 do 23:00.

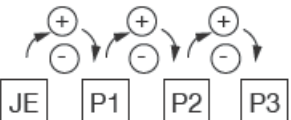
### DŮLEŽITÉ

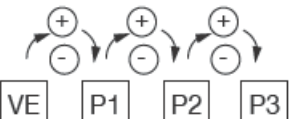
Ve všech případech, pokud chcete používat předem definované programy, musíte na svém přístroji seřídit čas a den (výchozí nastavení výrobce je 00:00). Za tímto účelem postupujte podle pokynů, jak nastavit čas.

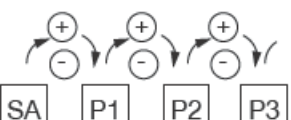
- V případě odpojení elektrického proudu na déle než 30 minut musíte také přeřídit čas na vašem přístroji.

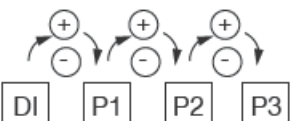
## VÝBĚR PROGRAMU

	Pondělí = LU	Tlačítky + nebo – můžete zvolit předem definovaný program.	Potvrďte tlačítkem (Režim). 
	Úterý = MA	Tlačítky + nebo – můžete zvolit předem definovaný program.	Potvrďte tlačítkem (Režim). 
	Středa = ME	Tlačítky + nebo – můžete zvolit předem definovaný program.	Potvrďte tlačítkem (Režim). 
	Čtvrtek = JE	Tlačítky + nebo – můžete zvolit předem definovaný program.	Potvrďte tlačítkem (Režim). 
	Pátek = VE	Tlačítky + nebo – můžete zvolit předem definovaný program.	Potvrďte tlačítkem (Režim). 
	Sobota = SA	Tlačítky + nebo – můžete zvolit předem definovaný program.	Potvrďte tlačítkem (Režim). 
	Neděle = DI	Tlačítky + nebo – můžete zvolit předem definovaný program.	Potvrďte tlačítkem (Režim). 

Návrat k zobrazení teploty

Poznámka: Pokud nestisknete žádné z tlačítek + a – po dobu 15 sekund, displej se vrátí na výchozí hodnotu, tj. 19.0.

## SEŘÍZENÍ ČASU A DNE:

Přejděte do režimu  „zelená kontrolka svítí“.

Stiskem tlačítka  (Režim) po dobu 3 s otevřete nabídku seřízení.

„(Pokud chcete znovu nastavit čas, stiskněte dvakrát tlačítko  (Režim) po dobu 3 s)“.

Zobrazí se den uložený v paměti:

Upravte tlačítky + a – a potvrďte stiskem tlačítka  (Režim).

Zobrazí se hodiny uložené v paměti:

Upravte tlačítky + a – a potvrďte stiskem tlačítka  (Režim).

Zobrazí se minuty uložené v paměti:

Upravte tlačítky + a – a potvrďte stiskem tlačítka  (Režim).

Při výpadku elektrické energie delším než 30 minut dojde na termostatu k vymazání času. Pokud je termostat v režimu programování a alespoň jeden den v týdnu je použitý některý z programů P1, P2 nebo P3, objeví se výzva, aby uživatel přeřídil hodiny, blikáním údaje „Hr“.

## SLADĚNÍ ZOBRAZENÍ (TERMOSTAT/TEPLOMĚR):

Výjimečně se může přihodit, že za určitých podmínek dojde k odchylce mezi zobrazením na zařízení a na teploměru. V těchto případech můžete sladit obě zobrazení tím, že zadáte teplotu udávanou teploměrem.

Toto nastavení lze provést pouze tehdy, pokud je váš přístroj nastaven na 17 až 23 °C. Všechna okna a dveře musejí být zavřené.

Počkejte na stabilizaci teploty v místnosti (minimálně 6 hodin) a pokud možno zabraňte častému vcházení do místnosti a odcházení z ní.

Kontrolní teploměr umístěte do středu místnosti do výšky 1,20 m od země. Nestavte jej na nábytek.

Přepněte do režimu „Confort“ (Komfort) pomocí tlačítka  (Režim), např.: 19



Na 6 sekund stiskněte tlačítko  (Režim), objeví se dvě možnosti:

Buď bliká údaj 19, pak je sladění možné.

- Upravte hodnotu tlačítky + a –;
- Potvrďte tlačítkem  (Režim).

Nebo bliká údaj FF, pak sladění není možné.



Poznámka: Pokud nestisknete žádné z tlačítek + a – po dobu 15 sekund, displej se vrátí na výchozí hodnotu, tj. 19.

### 3 - ODSTRAŇOVÁNÍ POTÍŽÍ

DRUH	KONTROLA	ŘEŠENÍ
Přístroj netopí	<ul style="list-style-type: none"> <li>• Zkontrolujte, zda je přepínač v poloze 1.</li> <li>• Kontrolka topení nesvítí.</li> </ul>	<ul style="list-style-type: none"> <li>• Přesuňte přepínač do polohy 1.</li> <li>• Zkontrolujte nastavenou teplotu.</li> <li>• Teplota v místnosti nevyžaduje topení.</li> <li>• Přístroj je v režimu EC (Úsporný) nebo odlehčení: zkontrolujte, zda systém odlehčení neodpojil napájení přístroje.</li> <li>• Přístroj je odpojen z důvodu detekce otevřeného okna. Viz kapitola</li> </ul>
	<ul style="list-style-type: none"> <li>• Kontrolka topení stále nesvítí.</li> </ul>	<ul style="list-style-type: none"> <li>• Zkontrolujte, zda jsou zapojeny jističe.</li> </ul>
	<ul style="list-style-type: none"> <li>• Zkontrolujte, zda nedošlo k přeřízení teploty.</li> <li>• Zkontrolujte, zda zařízení není v blízkosti otevřených dveří a/nebo nevytápěné místnosti či v průvanu.</li> </ul>	<ul style="list-style-type: none"> <li>• Znovu seřídte teplotu.</li> <li>• Uzavřete dveře, zapněte vytápění v místnosti nebo odstraňte průvan.</li> </ul>
Zařízení nedodrжуje naprogramované příkazy	<ul style="list-style-type: none"> <li>• Zkontrolujte předem definované naprogramování.</li> </ul>	<ul style="list-style-type: none"> <li>• Zapněte režim programování.</li> </ul>
<b>VE VŠECH OSTATNÍCH PŘÍPADECH SE OBRAŤTE NA KVALIFIKOVANÉHO PRACOVNÍKA</b>		

Kennung des Geräts							
Gerätetyp:	Dezentralisiertes elektrisches Heizgerät mit direkter Wirkung und festem Standort						
Eigenschaften							
							Einheit
Wärmeleistung		500W	1000W	1500W	2000W	2500W	
Nominale Wärmeleistung	$P_{nom}$	0,5	1,00	1,50	2,00	2,50	kW
Minimale Wärmeleistung (Richtwert)	$P_{min}$	N.A.	N.A.	N.A.	N.A.	N.A.	kW
Maximale kontinuierliche Wärmeleistung	$P_{max,c}$	0,5	1,00	1,50	2,00	2,50	kW
Hilfsstromverbrauch							
Nominale Wärmeleistung	$e_{lmax}$	0,00	0,00	0,00	0,00	0,00	kW
Minimale Wärmeleistung	$e_{lmin}$	0,00	0,00	0,00	0,00	0,00	kW
Im Standby-Modus	$e_{lSB}$	0,001	0,001	0,001	0,001	0,001	kW
Eigenschaften							
elektronische Temperaturkontrolle des Raums und wöchentlicher Programmierer							Ja
Option Fernsteuerung							Ja

	- Inhaltsverzeichnis & Vorwort	Seite 47
	- Sicherheit	Seite 47 - 49
	- Installation und Befestigung	Seite 50
	- Installationsset Rollenfüße	Seite 51
1.	- Anwendung Ihres Geräts	Seite 52
2.	- Empfehlungen / Pflege	Seite 54
3.	- Eigenschaften	Seite 16
4.	- Kennung Ihres Geräts	Seite 17



Unsere Geräte werden in Frankreich in unseren Werken gestaltet, entwickelt und hergestellt.

## VORWORT

- Sie haben gerade dieses Heizgerät Konvektor Basic D von Intuis erworben und wir danken Ihnen für Ihr Vertrauen.
- Dieses Gerät wurde nach Ihren Erwartungen sorgfältig geplant, entworfen und hergestellt.
- Es ist wichtig, dass Sie diese Anleitung vollständig lesen, bevor Sie Ihr Gerät installieren und in Betrieb nehmen.
- Es wird empfohlen, diese Anleitung auch nach der Installation Ihres Geräts aufzubewahren.

**Lesen Sie die Installations- und Bedienungsanleitung (\*) sowie die untenstehenden Anweisungen sorgfältig durch.**



**ACHTUNG - Einige Teile dieses Produkts können sehr heiß werden und Verbrennungen verursachen.**



**Caution, hot surface  
Vorsicht, sehr heiße  
Oberfläche.**

**Besondere Vorsicht ist geboten, wenn Kinder oder gefährdete Personen anwesend sind.**

- Dieses Gerät kann von Kindern ab 8 Jahren und von Personen mit eingeschränkten körperlichen, sensorischen oder geistigen Fähigkeiten oder ohne Erfahrung oder Wissen benutzt werden, wenn sie angemessen beaufsichtigt werden oder wenn ihnen Anweisungen zur sicheren Benutzung des Geräts gegeben wurden und sie die damit verbundenen Risiken verstanden haben.

- Kinder dürfen nicht mit dem Gerät spielen. Die Reinigung und Wartung durch den Nutzer sollte nicht von unbeaufsichtigten Kindern durchgeführt werden.

- Kinder unter 3 Jahren sollten ferngehalten werden, es sei denn, sie stehen unter ständiger Aufsicht.

- Kinder zwischen 3 und 8 Jahren sollten das Gerät nur dann ein- oder ausschalten, wenn es in einer normalen, vorgesehenen Position aufgestellt oder installiert wurde und wenn sie beaufsichtigt werden oder Anweisungen für die sichere Benutzung des Geräts erhalten haben und die möglichen Gefahren verstehen.

- Kinder zwischen 3 und 8 Jahren dürfen das Gerät nicht anschließen, einstellen, reinigen oder die Wartung des Benutzers durchführen.

- Wenn das Gerät abgedeckt wird, besteht die Gefahr einer Überhitzung. Das nebenstehende Logo erinnert an diese Gefahr.

- Es ist daher strengstens verboten, die Lufteinlässe oder -ausgänge abzudecken oder zu blockieren, da dies zu Zwischenfällen oder Beschädigungen des Geräts führen kann.

- Achten Sie darauf, dass Sie nichts in das Gerät einführen.

- Der Stromanschluss dieses Geräts muss unbedingt im spannungsfreien Zustand und von einer qualifizierten Person vorgenommen werden.

- Alle Arbeiten an den Geräten dürfen nur im ausgeschalteten Zustand und von einer qualifizierten Person durchgeführt werden.

- Die Stromversorgung des Geräts muss über eine allpolige Trennvorrichtung erfolgen, die den Installationsvorschriften entspricht.

- Das Gerät darf nicht unter einer Steckdose installiert werden.





- Die Mindestabstände für die Installation zum Boden, zu Wänden, Möbeln usw. einhalten (Abb. A).

- Die Stromversorgung muss durch eine Fehlerstromschutzeinrichtung mit einem Bemessungsstrom von höchstens 30 mA geschützt werden, insbesondere bei einer Installation in einem Raum, in dem sich eine Badewanne oder eine Dusche befindet.

- Wenn das Netzkabel beschädigt, muss es vom Hersteller, seinem Kundendienst oder einer sachkundigen Person ausgetauscht werden, um jegliche Gefahr zu vermeiden.

- Das Gerät nicht in einem Luftzug aufstellen, der seine Regulierung stören könnte.

- Dieses elektrische Direktheizgerät ist für die Raumheizung in neuen oder bestehenden, individuellen oder kollektiven, wohnungsähnlichen oder ähnlichen Räumen bestimmt.

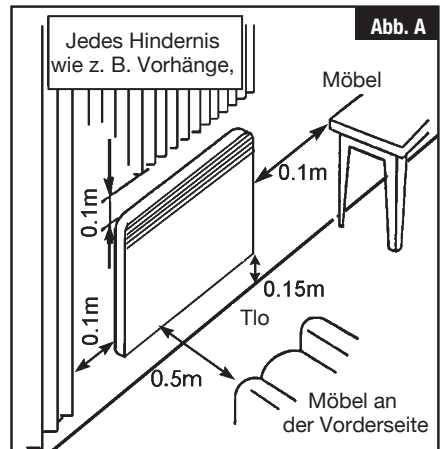

### Installation der Geräte

Die Installation muss den im Installationsland geltenden Normen entsprechen (NFC 15-100 für Frankreich), insbesondere bei einer Installation im Badezimmer.

(\* ) Diese Anleitung wurde zum Zeitpunkt der Herstellung des Geräts und gemäß den zu diesem Zeitpunkt gültigen Normen erstellt.

Der Hersteller behält sich das Recht vor, die Installations- und Gebrauchsanleitung jederzeit zu ändern, um Normen und deren Weiterentwicklung zu berücksichtigen.

# INSTALLATION UND WANDBEFESTIGUNG

Dieses Gerät muss mithilfe der mitgelieferten Tragschale an der Wand befestigt werden. Um die Installation zu erleichtern und den Mindestwert von 150 mm vom unteren Teil des Geräts aus im Verhältnis zum Boden einzuhalten (Illustration D):

- die Tragschale durch Zusammendrücken und Ziehen der beiden einfügbaren Laschen hinten am Gerät (Rep. 1 Abb. D) befreien.
- die Tragschale als Markierungsvorlage nutzen durch Ablegen auf Boden gegen die Wand. Die Löcher der Tragschale aufzeigen (Rep. A, Illustration C & D), um die unteren Befestigungen zu markieren.
- die Tragschale neu positionieren, damit die Markierungen mit den unteren Befestigungslöchern übereinstimmen.
- die waagerechte Lage der Tragschale überprüfen, die 2 oberen Befestigungslöcher markieren, dann die 4 so markierten Löcher bohren.
- die Tragschale an der Wand platzieren und mithilfe von 4 Schrauben mit einem Durchmesser von maximal 5,5 mm befestigen



Abb. C



Abb. D

**Hinweis :** Um Ihr Gerät seitlich zu zentrieren, nehmen Sie das Loch in Rep. 2 Abb. C & D.

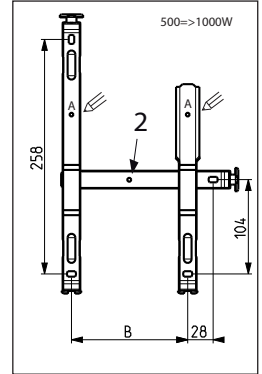
Leistungen	500W	1000W	1500W	2000W	2500W
Höhe Gerät (mm)	440	440	440	440	440
A (mm)	340	420	580	740	900
B (mm)	128	208	178	320	405
C (mm)	106	106	201	210	248

## INSTALLATIONSSET ROLLENFÜSSE (ALS OPTION)

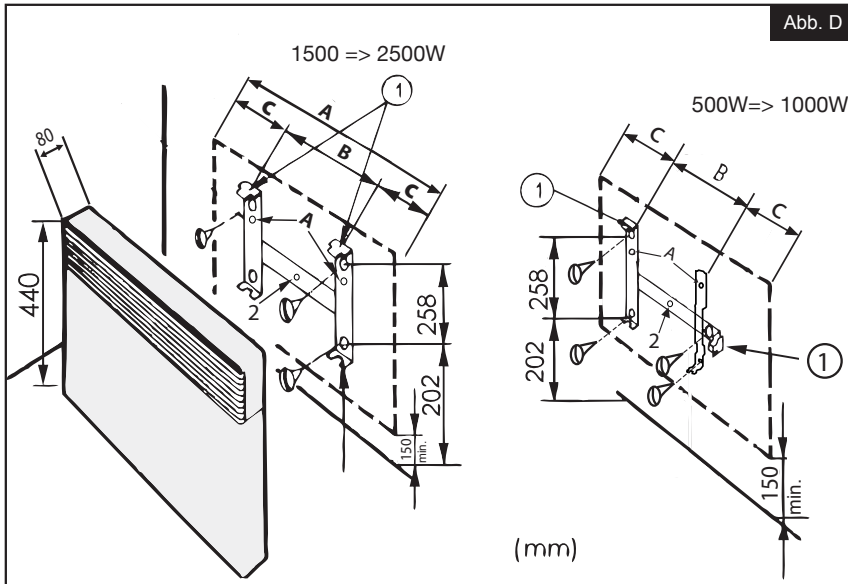
- Verwenden Sie dieses Heizgerät nicht in der Nähe einer Badewanne, einer Dusche oder eines Schwimmbeckens;
- Verwenden Sie dieses Heizgerät nicht, wenn es heruntergefallen ist ;
- Nicht verwenden, wenn das Heizgerät sichtbare Anzeichen einer Beschädigung aufweist ;
- Dieses Heizgerät auf einer horizontalen und stabilen Fläche verwenden oder an einer Wand befestigen, je nachdem, was zutrifft.

**VORSICHT** : Verwenden Sie dieses Heizgerät nicht in kleinen Räumen, wenn diese von Personen bewohnt werden, die nicht in der Lage sind, den Raum allein zu verlassen, es sei denn, es ist eine ständige Überwachung vorgesehen.

**VORSICHT** : Um die Brandgefahr zu verringern, müssen Textilien, Vorhänge oder andere brennbare Materialien einen Mindestabstand von 1 m zum Luftauslass des Geräts einhalten.

Bitte befolgen Sie diese Anweisungen.



1. Für maximale Stabilität platzieren Sie die Rollen, wie abgebildet, 50 mm von der Kante der Basis entfernt.

2. Um die Rollen zu arretieren, führen Sie die mitgelieferten schwarzen Clips durch die Unterseite der Rollen in die Basis des Heizgeräts ein.

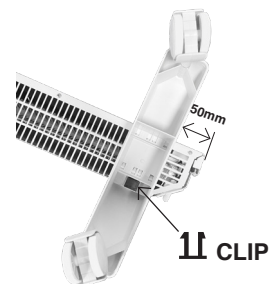

**HINWEIS** : Dieses Heizgerät wurde für die Verwendung mit den optionalen Rollen getestet und zugelassen. Bitte befolgen Sie die Montageanleitung (die den Rollen beiliegt) sorgfältig und stellen Sie sicher, dass die schwarzen Clips richtig angebracht sind. Beachten Sie, dass die Rollen, sobald die schwarzen Clips in ihrer Position befestigt sind, nicht mehr entfernt werden können, ohne dass sie abbrechen.



**WARNHINWEIS:**

Den Standheizkörper nicht ohne die Rollen benutzen.

## 2- SO BEDIENEN SIE IHR GERÄT

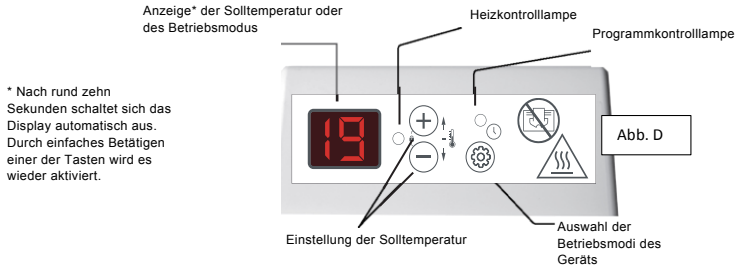

Über die Funktionsauswahl des Bediengeräts lassen sich 5 verschiedene Betriebsmodi einstellen:

BETRIEBSMODUS	ANZEIGE	ERGEBNIS
KOMFORTBETRIEB	Zeigt die gewünschte Solltemperatur an	Behält die Komforttemperatur bei
ENERGIESPARBETRIEB	EC (EC)	Behält die Energiespartemperatur im Raum bei
FROSTSCHUTZBETRIEB	HG (FS)	Behält die Frostschutztemperatur im Raum bei
HEIZUNG AUS	--	Schaltet die Heizfunktion des Geräts aus
PROG	Aktueller Betriebsmodus +	Programmmodus

### 1- HEIZUNG MIT HILFE DES SCHALTERS EIN- ODER AUSSCHALTEN:

Stellen Sie den an der Geräteseite befindlichen Schalter auf die Position „1“, um das Gerät in Betrieb zu nehmen.

Stellen Sie den Schalter zum Ausschalten der Heizung auf „

Schalter Heizung an („1“) und aus (

52.

## 2- HEIZUNG EIN- ODER AUSSCHALTEN:



Drücken Sie zum Einschalten der Heizung kurz auf die Taste  (MODUS), bis auf dem Display die gewünschte Solltemperatur, d. h. 19, angezeigt wird.

Drücken Sie zum Ausschalten der Heizung auf die Taste

, bis die Position „Ruhezustand“ erscheint.

Hinweis: Ihre Einstellungen bleiben gespeichert, das Gerät befindet sich lediglich im Ruhezustand.

## 3- SOLLTEMPERATUR EINSTELLEN:

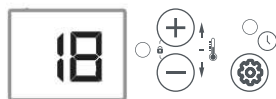

Mit den Tasten + und - können Sie die Solltemperatur stufenweise jeweils um 1°C erhöhen oder senken.

Auf diese Weise können Sie Ihre gewünschte Solltemperatur selbst festlegen.

Schließen Sie die Türen im Raum und warten Sie einige Stunden, bis sich die Temperatur auf den gewünschten Wert stabilisiert hat.

Wenn Ihnen die erreichte Temperatur nicht zusagt, können Sie den Sollwert schrittweise um 1°C erhöhen oder senken.

Warten Sie erneut einige Stunden, um den Wert der Solltemperatur zu überprüfen.

## 4- IN DEN ENERGIESPARBETRIEB WECHSELN:



Bei kurzer Abwesenheit (über 2 Std.) wird für einen möglichst energiesparenden Betrieb dieser Betriebsmodus empfohlen. Er sorgt dafür, dass die Raumtemperatur gegenüber der Solltemperatur um rund 3°C abgesenkt wird. So gehen Sie vor: Drücken Sie auf die Taste , bis auf dem Display die Position Energiesparbetrieb „EC“ erscheint.

Der Sollwert des Energiesparbetriebs lässt sich durch kurzes Drücken auf die Tasten + oder - anzeigen.

Die Energiespartemperatur liegt standardmäßig 3°C unter der Komforttemperatur.

Drücken Sie zum Ändern der Energiespartemperatur 3 Sekunden lang auf die Taste  , bis der EC-Sollwert blinkt.

Der Wert kann jetzt mit Hilfe der Tasten + oder - geändert werden.

Drücken Sie zum Bestätigen auf die Taste .

#### 5- IN DEN FROSTSCHUTZBETRIEB WECHSELN:



Mit diesem Betriebsmodus wird bei langer Abwesenheit (über 24 Std.) eine Raumtemperatur von rund 7°C beibehalten. Damit erzielen Sie eine maximale Energieersparnis ohne Frostgefahr. So gehen Sie vor: Drücken Sie auf die Taste  , bis auf dem Display die Position Frostschutzbetrieb „HG“ (FS) erscheint.

#### 6- FENSTER-AUF-FUNKTION:



#### ACTIVÉE



Drücken Sie 10 Sekunden lang auf die Taste  und die Taste „-“. Auf dem Display erscheint:

- „FO“, die Fenster-auf-Funktion ist DEAKTIVIERT
- „F1“, die Fenster-auf-Funktion ist AKTIVIERT
- Mit dieser Funktion wird die Heizung automatisch abgeschaltet, sobald im Raum ein plötzliches Absinken der Temperatur festgestellt wird (Bsp.: ein offenes Fenster bzw. eine offene Tür).
- Wenn sich das Gerät abgeschaltet hat, weil ein offenes Fenster erkannt wurde, blinkt auf dem Display die Meldung „FE“.
- Drücken Sie auf die Taste  , um die Funktion erneut zu aktivieren und das Gerät wieder anzuschalten.

## 7- DIE BEDIENTASTEN SPERREN:

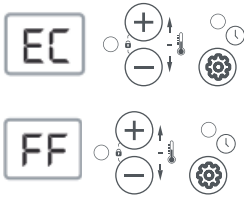

Unabhängig von der Art des Betriebsmodus haben Sie die Möglichkeit, das Tastenfeld des Bediengeräts zu sperren. So gehen Sie vor: Angenommen, Sie haben den Energiesparbetrieb gewählt: Drücken Sie zirka 3 Sek. lang gleichzeitig auf die Tasten + und -.

Die Sperrung des Tastenfelds wird durch Blinken des Displays angezeigt.

Wenn Sie nun auf eine beliebige Taste des Tastenfelds drücken, erkennen Sie am Symbol „FF“ im Display, dass Ihre Eingabe nicht berücksichtigt werden kann.

Drücken Sie zum Aufheben der Tastenfeldsperre erneut 3 Sek. lang auf die Tasten + und -.

## 8- BETRIEBSMODUS :



Dieser Betriebsmodus ermöglicht den automatischen Betrieb Ihres Heizgeräts über einen vorprogrammierten Regler oder eine individuelle Programmierung. So gehen Sie vor: Drücken Sie auf die Taste , bis die Kontrolllampe Prog aufleuchtet.

## BETRIEBSMODUS „STANDARDPROGRAMME“ P1 - P2 - P3:

Dieser Modus ermöglicht den automatischen Betrieb Ihres Heizgeräts. So gehen Sie vor: Drücken Sie im -Modus 3 Sek. lang auf die Taste  , um in das Programmmenü zu wechseln.

Die Programmierung wird vom Benutzer vorgenommen.

Auswahl	Bedeutung der Programme P1 ODER P2 ODER P3 ODER FP
P1	Das Programm P1 stellt die Komfort-Solltemperatur morgens von 6 bis 8 Uhr und abends von 17 bis 23 Uhr ein.
P2	Das Programm P2 stellt die Komfort-Solltemperatur morgens von 6 bis 8 Uhr, mittags von 11.30 bis 13.30 Uhr und abends von 17 bis 23 Uhr ein.
P3	Das Programm P3 stellt die Komfort-Solltemperatur von 8 bis 23 Uhr ein.











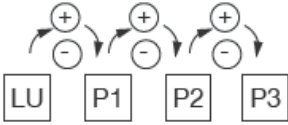

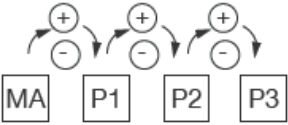

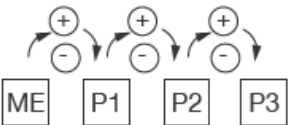
### WICHTIG

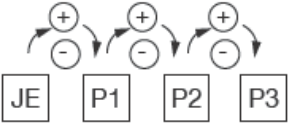
Um die Standardprogramme nutzen zu können, müssen Sie an Ihrem Gerät in jedem Fall die Uhrzeit und den Tag einstellen (Werkseinstellung 00:00). Siehe Kapitel zur Einstellung der Uhr.

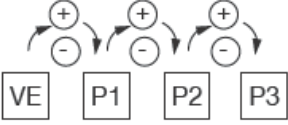
- Bei einem Stromausfall von mehr als 30 Minuten müssen Sie die Uhrzeit Ihres Geräts ebenfalls neu einstellen.

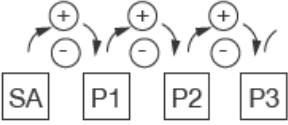

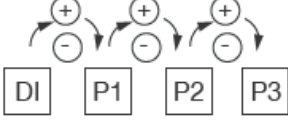
PROGRAMMAUSWAHL

	<p>Montag = LU (MO)</p>	<p>Mit den Tasten + oder - können Sie das Standardprogramm auswählen.</p>	<p>Bestätigen Sie mit der Modus-Taste </p>
	<p>Dienstag = MA (DI)</p>	<p>Mit den Tasten + oder - können Sie das Standardprogramm auswählen.</p>	<p>Bestätigen Sie mit der Modus-Taste </p>
	<p>Mittwoch = ME (MI)</p>	<p>Mit den Tasten + oder - können Sie das Standardprogramm auswählen.</p>	<p>Bestätigen Sie mit der Modus-Taste </p>
	<p>Donnerstag = JE (DO)</p>	<p>Mit den Tasten + oder - können Sie das Standardprogramm auswählen.</p>	<p>Bestätigen Sie mit der Modus-Taste </p>
	<p>Freitag = VE (FR)</p>	<p>Mit den Tasten + oder - können Sie das Standardprogramm auswählen.</p>	<p>Bestätigen Sie mit der Modus-Taste </p>
	<p>Sonnabend = SA</p>	<p>Mit den Tasten + oder - können Sie das Standardprogramm auswählen.</p>	<p>Bestätigen Sie mit der Modus-Taste </p>
	<p>Sonntag = DI (SO)</p>	<p>Mit den Tasten + oder - können Sie das Standardprogramm auswählen.</p>	<p>Bestätigen Sie mit der Modus-Taste </p>

Rückkehr zur Anzeige der Solltemperatur

Hinweis: Wenn Sie die Tasten + und - 15 Sekunden lang nicht betätigen, wird im Display die ursprüngliche Einstellung, das heißt 19, angezeigt.

## UHRZEIT UND TAG EINSTELLEN:

Gehen Sie in den Programmmodus („dauerhaft grün leuchtende Kontrolllampe“).

Drücken Sie 3 Sek. lang auf die  -Taste, um in das Einstellungs Menü zu gelangen.

„(Drücken Sie für ein erneutes Einstellen der Uhrzeit ein zweites Mal 3 Sek. lang auf die  -Taste)“.

Der gespeicherte Tag wird angezeigt:

Nehmen Sie Änderungen mit den Tasten + und - vor. Bestätigen Sie durch Drücken der  -Taste.

Die gespeicherte Uhrzeit wird angezeigt:

Nehmen Sie Änderungen mit den Tasten + und - vor. Bestätigen Sie durch Drücken der  -Taste.

Die gespeicherten Minuten werden angezeigt:

Nehmen Sie Änderungen mit den Tasten + und - vor. Bestätigen Sie durch Drücken der  -Taste.

Bei einem Stromausfall von über 30 min geht die Uhrzeit des Thermostats verloren. Wenn der Programmmodus eingeschaltet und ein P1-, P2- oder P3-Programm für mindestens einen Wochentag festgelegt wurde, wird dem Benutzer durch Aufblinker der Meldung „Hr“ (Std.) angezeigt, dass die Uhrzeit des Thermostats eingestellt werden muss.

## ANZEIGEN AUFEINANDER ABSTIMMEN (THERMOSTAT/THERMOTER):

In seltenen Fällen kann es unter bestimmten Umständen vorkommen, dass die auf dem Gerät und die auf Ihrem Thermometer angezeigten Werte voneinander abweichen. In diesem Fall können Sie die zwei Anzeigen aufeinander abstimmen, indem Sie die auf dem Thermometer abgelesene Temperatur eingeben.

Die Einstellung ist nur möglich, wenn Ihr Gerät auf eine Temperatur zwischen 17 und 23°C eingestellt ist. Alle Türen und Fenster müssen geschlossen sein.

Warten Sie, bis sich die Temperatur im Raum stabilisiert hat (mindestens 6 Std.) und vermeiden Sie, so weit wie möglich, ein Kommen und Gehen im Raum.

Das Kontrollthermometer muss sich in der Mitte des Raumes in einer Höhe von 1,20 m über dem Boden befinden. Stellen Sie es nicht auf ein Möbelstück.

Wechseln Sie mit der  -Taste in den Betriebsmodus „Komfort“, z. B. 19.



Drücken Sie 6 Sekunden lang auf die  -Taste. Ihnen stehen zwei Möglichkeiten zur Auswahl:

Wenn die 19 aufblinkt, ist eine Angleichung möglich.

- Nehmen Sie Änderungen mit den Tasten + und - vor.
- Bestätigen Sie mit der  -Taste.

Wenn im Display FF erscheint, ist eine Angleichung nicht möglich.



Hinweis: Wenn Sie die Tasten + und - 15 Sekunden lang nicht betätigen, wird im Display die ursprüngliche Einstellung, das heißt 19, angezeigt.

### 3 - FEHLERBEHEBUNG

ART	ÜBERPRÜFUNG	AKTION
Das Gerät heizt nicht	<ul style="list-style-type: none"> <li>• Sicherstellen, dass sich der Schalter in der Position 1 befindet.</li> </ul>	<ul style="list-style-type: none"> <li>• Schalter auf die Position 1 stellen.</li> </ul>
	<ul style="list-style-type: none"> <li>• Die Heizkontrolllampe leuchtet nicht mehr.</li> </ul>	<ul style="list-style-type: none"> <li>• Den Sollwert überprüfen.</li> <li>• Die Zimmertemperatur macht ein Heizen überflüssig.</li> <li>• Das Gerät befindet sich im EC- oder Entlastungsmodus: Vergewissern Sie sich, dass die Stromversorgung des Geräts nicht vom Entlastungssystem abgeschaltet wurde.</li> <li>• Das Gerät hat sich ausgeschaltet, weil ein offenes Fenster erkannt wurde. Siehe entsprechendes Kapitel.</li> </ul>
	<ul style="list-style-type: none"> <li>• Die Heizkontrolllampe leuchtet immer noch nicht.</li> </ul>	<ul style="list-style-type: none"> <li>• Sicherstellen, dass die Sicherungsschalter der Installation eingeschaltet sind.</li> </ul>
Das Gerät heizt ununterbrochen	<ul style="list-style-type: none"> <li>• Überprüfen, dass die Temperatureinstellung nicht verändert wurde.</li> <li>• Überprüfen, dass sich das Gerät nicht in der Nähe einer offenen Tür bzw. eines nicht beheizten Nebenraums oder im Durchzug befindet.</li> </ul>	<ul style="list-style-type: none"> <li>• Temperatur erneut einstellen.</li> <li>• Die Tür schließen, den Nebenraum beheizen oder den Durchzug beenden.</li> </ul>
Die Programmbefehle werden vom Gerät nicht befolgt	<ul style="list-style-type: none"> <li>• Standardprogramme überprüfen.</li> </ul>	<ul style="list-style-type: none"> <li>• Programmmodus einstellen.</li> </ul>
<b>WENDEN SIE SICH IN ALLEN ANDEREN FÄLLEN AN EINEN FACHSPEZIALISTEN</b>		

Αναγνώριση της συσκευής								
Τύπος συσκευής:		Τοπική ηλεκτρική θερμάστρα με άμεση δράση σε σταθερή θέση						
Χαρακτηριστικά							Μονάδα	
Θερμική ισχύς		500W	1000W	1500W	2000W	2500W		
Όνομαστική θερμική ισχύς		P <sub>nom</sub>	0,5	1,00	1,50	2,00	2,50	kW
Ελάχιστη θερμική ισχύς (ενδεικτική)		P <sub>min</sub>	Δ/Υ	Δ/Υ	Δ/Υ	Δ/Υ	Δ/Υ	kW
Μέγιστη συνεχής θερμική ισχύς		P <sub>max,c</sub>	0,5	1,00	1,50	2,00	2,50	kW
Βοηθητική κατανάλωση ηλεκτρικής ενέργειας								
Στην ονομαστική θερμική ισχύ		el <sub>max</sub>	0,00	0,00	0,00	0,00	0,00	kW
Στην ελάχιστη θερμική ισχύ		el <sub>min</sub>	0,00	0,00	0,00	0,00	0,00	kW
Στην κατάσταση αναμονής		el <sub>SB</sub>	0,001	0,001	0,001	0,001	0,001	kW
Χαρακτηριστικά							Μονάδα	
Ηλεκτρονικός έλεγχος της θερμοκρασίας του δωματίου και εβδομαδιαίος προγραμματιστής							Ναι	
Επιλογή τηλεχειρισμού							Ναι	

	- Περιεχόμενα και πρόλογος	σελίδα 61
	- Ασφάλεια	σελίδες 61 έως 63
	- Εγκατάσταση και στερέωση	σελίδα 64
	- Εγκατάσταση κιτ ποδιών με τροχίσκο (προαιρετικά)	σελίδα 65
1.	- Πώς να χρησιμοποιείτε τη συσκευή σας	σελίδα 66
2.	- Συμβουλές/Συντήρηση	σελίδα 68
3.	- Χαρακτηριστικά	σελίδα 16
4.	- Αναγνώριση της συσκευής σας	σελίδα 17



Οι συσκευές μας σχεδιάζονται,  
αναπτύσσονται και κατασκευάζονται  
στη Γαλλία, στα εργοστάσιά μας.

## ΠΡΟΛΟΓΟΣ

- Μόλις αγοράσατε αυτήν την ηλεκτρική θερμάστρα «Θερμοπομπός Basic D της Intuis και σας ευχαριστούμε για την επιλογή σας, η οποία μαρτυρά την εμπιστοσύνη σας.
- Αυτή η συσκευή έχει μελετηθεί, σχεδιαστεί και κατασκευαστεί με προσοχή για να σας προσφέρει απόλυτη ικανοποίηση.
- Είναι σημαντικό να διαβάσετε προσεκτικά αυτό το εγχειρίδιο πριν εγκαταστήσετε και θέσετε σε λειτουργία τη συσκευή σας.
- Συνιστάται να φυλάξετε αυτό το εγχειρίδιο, ακόμη και μετά την εγκατάσταση της συσκευής σας.

**Διαβάστε προσεκτικά το εγχειρίδιο (\*) εγκατάστασης και χρήσης, ιδίως τις παρακάτω οδηγίες.**



**Ασφάλεια**

**ΠΡΟΣΟΧΗ** - Ορισμένα μέρη αυτού του προϊόντος μπορεί να ζεσταθούν πολύ και να προ-



**Caution, hot surface**  
**Προσοχή, καυτή επιφάνεια**

καλέσουν εγκαύματα. Πρέπει να δίνεται ιδιαίτερη προσοχή στην παρουσία παιδιών και ευάλωτων προσώπων.

- Αυτή η συσκευή μπορεί να χρησιμοποιηθεί από παιδιά ηλικίας τουλάχιστον 8 ετών και από άτομα με μειωμένες σωματικές, αισθητηριακές ή νοητικές ικανότητες ή που στερούνται πείρας ή γνώσεων, εφόσον επιβλέπονται σωστά ή αν τους έχουν δοθεί οδηγίες σχετικά με τη χρήση της συσκευής με απόλυτη ασφάλεια και εάν έχουν αποτραπεί οι σχετικοί κίνδυνοι.

- Τα παιδιά δεν πρέπει να παίζουν με τη συσκευή. Ο καθαρισμός και η συντήρηση από τον χρήστη δεν πρέπει να εκτελούνται από παιδιά χωρίς επίβλεψη.

- Τα παιδιά ηλικίας κάτω των 3 ετών θα πρέπει να παραμένουν μακριά, εκτός εάν βρίσκονται υπό συνεχή επίβλεψη.

- Τα παιδιά ηλικίας μεταξύ 3 και 8 ετών θα πρέπει να ενεργοποιούν ή να απενεργοποιούν τη συσκευή μόνο υπό τον όρο αυτή να έχει τοποθετηθεί ή εγκατασταθεί σε κανονική, προβλεπόμενη θέση και αυτά τα παιδιά να επιβλέπονται ή να έχουν λάβει οδηγίες για τον τρόπο ασφαλούς χρήσης της συσκευής και να κατανοούν πλήρως τους πιθανούς κινδύνους.

- Τα παιδιά ηλικίας μεταξύ 3 και 8 ετών δεν πρέπει να συνδέουν, να ρυθμίζουν, να καθαρίζουν τη συσκευή ή να πραγματοποιούν τη συντήρηση από τον χρήστη.

- Εάν η συσκευή είναι καλυμμένη, υπάρχει κίνδυνος υπερθέρμανσης. Το απέναντι λογότυπο μας υπενθυμίζει αυτόν τον κίνδυνο.

- Επομένως, απαγορεύεται αυστηρά η κάλυψη ή η παρεμπόδιση των εισόδων ή εξόδων αέρα λόγω του κινδύνου συμβάντων ή ζημιών στη συσκευή.

- Προσέξτε να μην εισάγετε τίποτα στη συσκευή.

- Η ηλεκτρική σύνδεση αυτής της συσκευής πρέπει υποχρεωτικά να πραγματοποιείται εκτός τάσης και από εξειδικευμένο άτομο.

- Όλες οι παρεμβάσεις στις συσκευές πρέπει να εκτελούνται εκτός τάσης και από εξειδικευμένο άτομο.

- Η τροφοδοσία με ηλεκτρισμό της συσκευής πρέπει να πραγματοποιείται μέσω πολυπολικής διάταξης διακοπής ρεύματος που να συμμορφώνεται με τους κανόνες εγκατάστασης.

- Η συσκευή δεν πρέπει να εγκατασταθεί κάτω από πρίζα.



- Τηρείτε τις ελάχιστες αποστάσεις εγκατάστασης από το δάπεδο, τους τοίχους, τα έπιπλα κ.λπ. (Εικ. Α).

- Η τροφοδοσία με ηλεκτρισμό πρέπει να προστατεύεται από διάταξη προστασίας ρεύματος διαρροής ονομαστικής ισχύος ίσης με το πολύ 30 mA, ιδίως στην περίπτωση εγκατάστασης σε δωμάτιο που περιλαμβάνει μπανιέρα ή ντους.

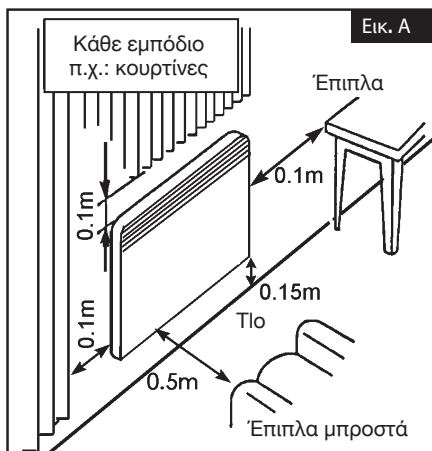

- Εάν το καλώδιο τροφοδοσίας έχει υποστεί ζημιά, πρέπει να αντικατασταθεί από τον κατασκευαστή, το σέρβις μετά την πώληση ή από πρόσωπο με παρόμοια εξειδίκευση, προκειμένου να αποτραπεί ο κίνδυνος.

- Αποφύγετε την εγκατάσταση της συσκευής σε ρεύμα αέρα που θα μπορούσε να διαταράξει τη ρύθμισή της.

- Αυτή η άμεση ηλεκτρική θερμάστρα προορίζεται να εξασφαλίζει τη θέρμανση περιβάλλοντος χώρων τύπου κατοικίας ή παρόμοιων, ατομικών ή συλλογικών, νέων ή υφιστάμενων.

### Εγκατάσταση των συσκευών

Η εγκατάσταση πρέπει να συμμορφώνεται με τα πρότυπα που ισχύουν στη χώρα εγκατάστασης (NFC 15-100 για τη Γαλλία), ιδίως για εγκατάσταση στο λουτρό.

(\* ) Το παρόν εγχειρίδιο συντάχθηκε τη στιγμή που κατασκευάστηκε η συσκευή και σύμφωνα με τα πρότυπα που ίσχυαν εκείνη την ημερομηνία.

Ο κατασκευαστής διατηρεί το δικαίωμα να τροποποιεί ανά πάσα στιγμή το εγχειρίδιο εγκατάστασης και χρήσης, προκειμένου να ληφθούν υπόψη τα πρότυπα και η εξέλιξή τους.

## ΕΓΚΑΤΑΣΤΑΣΗ ΚΑΙ ΣΤΕΡΕΩΣΗ ΣΤΟΝ ΤΟΙΧΟ

Αυτή η συσκευή πρέπει να χρησιμοποιείται στερεωμένη στον τοίχο με τη βοήθεια του παρεχόμενου στηρίγματος.

Για να διευκολύνετε την εγκατάσταση και να τηρήσετε το ελάχιστο ύψος των 150 mm από το κάτω μέρος της συσκευής σε σχέση με το δάπεδο (Εικ. Δ):

- απελευθερώστε το στήριγμα πιέζοντας με τα δάχτυλα και τραβώντας τις δύο εμβυσματούμενες γλωπτίδες στην πλάτη της συσκευής (σημάδι 1 Εικ. D).

- Χρησιμοποιήστε το στήριγμα ως πατρόν σήμανσης τοποθετώντας το στο δάπεδο ώστε να ακουμπάει στον τοίχο. Σημειώστε τις οπές του στηρίγματος (σημάδι A Εικ. C και D) για να σημαδέψετε τις κάτω διατάξεις στερέωσης.

- Επανατοποθετήστε το στήριγμα με τρόπο ώστε τα σημάδια να αντιστοιχούν με τις οπές των κάτω διατάξεων στερέωσης.

- Ελέγξτε την οριζόντια θέση του στηρίγματος, σημαδέψτε τις 2 άνω οπές στερέωσης και μετά ανοίξτε τις 4 οπές που έχουν σημαδευτεί με αυτόν τον τρόπο.

- Επανατοποθετήστε το στήριγμα στον τοίχο και στερεώστε με 4 βίδες διαμέτρου 5,5mm μέγ.

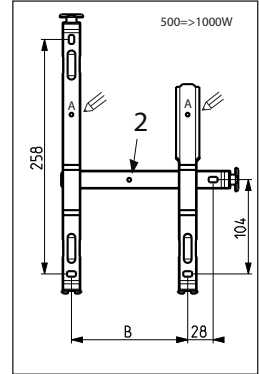

Εικ. C

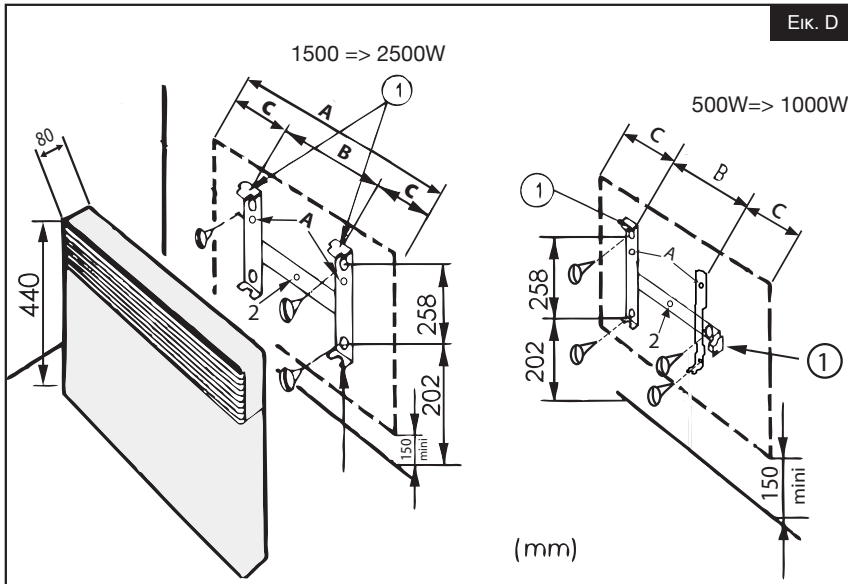

Εικ. D

**Σημείωση:** Για να κεντράρετε τη συσκευή σας πλευρικά, χρησιμοποιήστε την οπή στο σημάδι 2, Εικ. C και D.

Ισχύς	500W	1000W	1500W	2000W	2500W
Ύψος συσκευής (mm)	440	440	440	440	440
A (mm)	340	420	580	740	900
B (mm)	128	208	178	320	405
C (mm)	106	106	201	210	248



## ΕΓΚΑΤΑΣΤΑΣΗ ΚΙΤ ΠΟΔΙΩΝ ΜΕ ΤΡΟΧΙΣΚΟ (ΠΡΟΑΙΡΕΤΙΚΑ)

- μην χρησιμοποιείτε αυτόν τον θερμαντήρα κοντά σε μπανιέρα, ντους ή πισίνα,
- Μην χρησιμοποιείτε αυτόν τον θερμαντήρα εάν έχει πέσει,
- Μη χρησιμοποιείτε τη θερμάστρα εάν παρουσιάζει ορατά σημάδια βλάβης,
- Χρησιμοποιήστε αυτή τη θερμάστρα σε επίπεδη, σταθερή επιφάνεια ή προσαρτημένη σε τοίχο, ανάλογα με την περίπτωση.

**ΠΡΟΣΟΧΗ :** Μην χρησιμοποιείτε αυτή τη θερμάστρα σε μικρά δωμάτια, όταν κατοικείται από άτομα που δεν είναι σε θέση να εγκαταλείψουν το δωμάτιο μόνα τους, εκτός εάν υπάρχει συνεχής επίβλεψη.

**ΠΡΟΣΟΧΗ :** Για να μειωθεί ο κίνδυνος πυρκαγιάς, τα υφάσματα, οι κουρτίνες ή άλλα εύφλεκτα υλικά πρέπει να βρίσκονται τουλάχιστον 1 m μακριά από την έξοδο αέρα της θερμάστρας.

Ακολουθήστε αυτές τις οδηγίες.



1. Για μέγιστη σταθερότητα, τοποθετήστε τους τροχίσκους σε απόσταση 50 mm από το άκρο της βάσης όπως φαίνεται στην εικόνα.

2. Για να ασφαλίσετε τους τροχίσκους στη θέση τους, εισαγάγετε τα παρεχόμενα μαύρα κλιπ στο κάτω μέρος των τροχίσκων στη βάση της θερμάστρας.

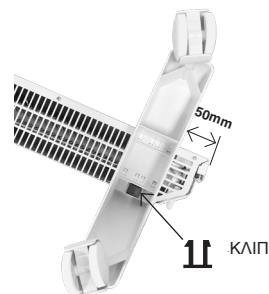

**ΣΗΜΕΙΩΣΗ:** Αυτή η θερμάστρα έχει δοκιμαστεί και εγκριθεί για χρήση με τους προαιρετικούς τροχίσκους. Ακολουθήστε προσεκτικά τις οδηγίες συναρμολόγησης (παρέχονται μαζί με τους τροχίσκους), εξασφαλίζοντας ότι τα μαύρα κλιπ έχουν τοποθετηθεί σωστά. Λάβετε υπόψη ότι όταν τα μαύρα κλιπ στερεωθούν στη θέση τους, οι τροχίσκοι δεν μπορούν να αφαιρεθούν χωρίς να σπάσουν.



**ΠΡΟΕΙΔΟΠΟΙΗΣΗ:**

Μην χρησιμοποιείτε τη θερμάστρα δαπέδου χωρίς τους τροχίσκους.

## 2- ΠΩΣ ΝΑ ΧΡΗΣΙΜΟΠΟΙΗΣΕΤΕ ΤΗ ΣΥΣΚΕΥΗ ΣΑΣ

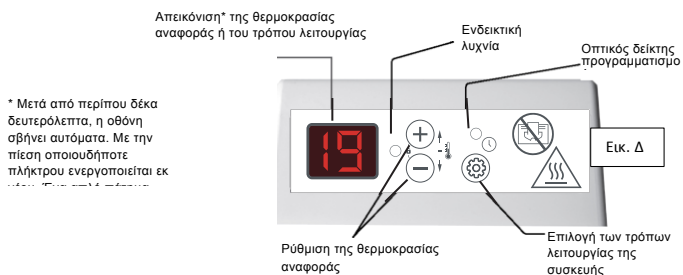

Ο επιλογέας λειτουργιών του συστήματος ελέγχου προσφέρει 5 διαφορετικές λειτουργίες:

MODE (ΛΕΙΤΟΥΡΓΙΑ)	AFFICHAGE (ΑΠΕΙΚΟΝΙΣΗ)	RESULTAT (ΑΠΟΤΕΛΕΣΜΑ)
CONFORT (ΑΝΕΣΗ)	Απεικονίζει την επιθυμητή θερμοκρασία αναφοράς	Διατηρεί τη θερμοκρασία Άνεσης
ÉCONOMIQUE (ΟΙΚΟΝΟΜΙΚΗ)	EC (ΟΙΚ)	Διατηρεί την Οικονομική θερμοκρασία στο δωμάτιο (μείωση).
HORS-GEL (ΑΠΟΠΑΓΟΠΟΙΗΣΗ)	HG (ΑΠ)	Διατηρεί θερμοκρασία Αποπαγοποίησης στο δωμάτιο..
ARRET CHAUFFAGE (ΔΙΑΚΟΠΗ ΘΕΡΜΑΝΣΗΣ)	--	Διακόπτει τη λειτουργία θέρμανσης της συσκευής
PROG (ΠΡΟΓ)	mode en cours +  (τρέχουσα λειτουργία + Προγ)	Λειτουργία Προγραμματισμού

### 1- ΛΕΙΤΟΥΡΓΙΑ Ή ΔΙΑΚΟΠΗ ΘΕΡΜΑΝΣΗΣ ΤΗΣ ΣΥΣΚΕΥΗΣ ΜΕ ΤΟΝ ΔΙΑΚΟΠΤΗ:

Για τη θέση της συσκευής σε λειτουργία, τοποθετήστε τον διακόπτη που βρίσκεται στο πλάι της συσκευής στη θέση «1».

Για τη διακοπή θέρμανσης της συσκευής, τοποθετήστε τον διακόπτη στη θέση »



Διακόπτης Λειτουργίας («1») και Διακοπή θέρμανσης ().

## 2- ΘΕΣΗ ΣΕ ΛΕΙΤΟΥΡΓΙΑ Ή ΔΙΑΚΟΠΗ ΘΕΡΜΑΝΣΗΣ ΤΗΣ ΣΥΣΚΕΥΗΣ:



Για τη θέση σε λειτουργία, πιέστε για λίγο το πλήκτρο  (ΛΕΙΤΟΥΡΓΙΑ) μέχρι να προβληθεί στην οθόνη η επιθυμητή θερμοκρασία άνεσης, δηλαδή 19.

Για τη διακοπή θέρμανσης της συσκευής, πιέστε το πλήκτρο

 (ΛΕΙΤΟΥΡΓΙΑ) μέχρι τη θέση αναμονής.

Σημείωση: η συσκευή διατηρεί τις ρυθμίσεις σας στη μνήμη, τίθεται απλώς σε λειτουργία αναμονής.

## 3- ΡΥΘΜΙΣΗ ΤΗΣ ΘΕΡΜΟΚΡΑΣΙΑΣ ΑΝΑΦΟΡΑΣ:

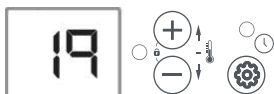

Με τα πλήκτρα + και -, μπορείτε να αυξήσετε ή να μειώσετε τη θερμοκρασία αναφοράς κατά 1°C με το κάθε πάτημα πλήκτρου.

Έτσι μπορείτε να ρυθμίσετε μόνοι σας την επιθυμητή θερμοκρασία αναφοράς.

Κλείστε τις πόρτες του δωματίου και περιμένετε μερικές ώρες μέχρι η θερμοκρασία να σταθεροποιηθεί στην επιθυμητή τιμή.

Αν δεν σας ικανοποιεί η θερμοκρασία που λαμβάνετε, αυξήστε ή μειώστε την τιμή αναφοράς κατά 1°C με το κάθε πάτημα πλήκτρου.

Περιμένετε εκ νέου μερικές ώρες για να ελέγξετε την τιμή της θερμοκρασίας αναφοράς.

## 4- ΠΑΡΕΚΚΛΙΣΗ ΣΤΗΝ ΟΙΚΟΝΟΜΙΚΗ ΛΕΙΤΟΥΡΓΙΑ:



Σε περίπτωση απουσίας μικρής διάρκειας (περισσότερο από 2 ώρες), συνιστάται, για μέγιστη οικονομία, να χρησιμοποιείτε αυτή τη λειτουργία. Αυτή η οικονομική θέση προκαλεί πτώση της θερμοκρασίας του δωματίου κατά περίπου 3°C σε σχέση με τη θερμοκρασία αναφοράς. Για την οικονομική λειτουργία: Πιέστε το πλήκτρο  (ΛΕΙΤΟΥΡΓΙΑ) μέχρι η οθόνη να σας δείξει την Οικονομική επιλογή «EC (ΟΙΚ)».

Μπορείτε να δείτε την τιμή αναφοράς της Οικονομικής λειτουργίας πιέζοντας για λίγο το ένα από τα δύο πλήκτρα + ή -

Η οικονομική θερμοκρασία ρυθμίζεται από προεπιλογή 3°C κάτω από τη θερμοκρασία άνεσης.

Για να τροποποιήσετε την Οικονομική θερμοκρασία: πιέστε για 3 δευτερόλεπτα το πλήκτρο MODE (ΛΕΙΤΟΥΡΓΙΑ) και η τιμή αναφοράς της Οικονομικής θερμοκρασίας αρχίζει να αναβοσβήνει.

Αυτό σημαίνει ότι η τροποποίησή της έχει καταστεί δυνατή με τη βοήθεια των πλήκτρων + ή - .

Πιέστε το πλήκτρο  (ΛΕΙΤΟΥΡΓΙΑ) για να την επικυρώσετε.

#### 5- ΠΑΡΕΚΚΛΙΣΗ ΣΤΗ ΛΕΙΤΟΥΡΓΙΑ ΑΠΟΠΑΓΟΠΟΙΗΣΗΣ:



Σε περίπτωση απουσίας μεγάλης διάρκειας (περισσότερο από 24 ώρες), αυτός ο τρόπος λειτουργίας επιτρέπει τη διατήρηση της θερμοκρασίας στο δωμάτιο περίπου στους 7°C. Με αυτό τον τρόπο πραγματοποιείτε τη μέγιστη οικονομία χωρίς κίνδυνο παγετού. Για τη λειτουργία αποπαγοποίησης: Πιέστε το πλήκτρο  (ΛΕΙΤΟΥΡΓΙΑ) μέχρι η οθόνη να σας δείξει την επιλογή Αποπαγοποίησης «HG (ΑΠ)».

#### 6- ΑΝΙΧΝΕΥΣΗ ΑΝΟΙΧΤΟΥ ΠΑΡΑΘΥΡΟΥ:



#### ACTIVÉE



Πιέστε το πλήκτρο  (ΛΕΙΤΟΥΡΓΙΑ) και το πλήκτρο «-» για 10 δευτερόλεπτα. Η οθόνη δείχνει:

- «FO» («ΑΠ»), η λειτουργία ανοιχτού παραθύρου είναι ΑΠΕΝΕΡΓΟΠΟΙΗΜΕΝΗ
- «F1», η λειτουργία ανοιχτού παραθύρου είναι ΕΝΕΡΓΟΠΟΙΗΜΕΝΗ
- Η λειτουργία αυτή διακόπτει αυτόματα τη θέρμανση σε περίπτωση ανίχνευσης απότομης πτώσης της θερμοκρασίας στο δωμάτιο (π.χ. ανοιχτό παράθυρο ή ανοιχτή πόρτα).
- Εφόσον η λειτουργία της συσκευής διακοπεί μετά από τέτοια ανίχνευση, στην οθόνη αναβοσβήνει η ένδειξη «FE».
- Για να ενεργοποιήσετε εκ νέου τη λειτουργία και να θέσετε τη συσκευή σε λειτουργία, πιέστε το πλήκτρο  (ΛΕΙΤΟΥΡΓΙΑ).

## 7- ΠΩΣ ΝΑ ΑΣΦΑΛΙΣΕΤΕ ΤΙΣ ΕΝΤΟΛΕΣ:

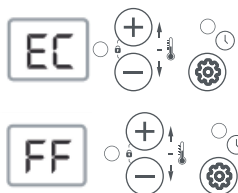

Όποιον τρόπο λειτουργίας και αν επιλέξετε, έχετε τη δυνατότητα να ασφαλίσετε το πληκτρολόγιο του συστήματος ελέγχου. Για παράδειγμα, αν έχετε επιλέξει την Οικονομική λειτουργία, πιέστε τα πλήκτρα + και - ταυτόχρονα για περίπου 3 δευτερόλεπτα.

Το αναβοσβήσιμο της οθόνης δείχνει ότι το πληκτρολόγιο έχει ασφαλιστεί.

Αν πιέσετε οποιοδήποτε πλήκτρο του πληκτρολογίου, στην οθόνη θα εμφανιστεί το σύμβολο «FF», το οποίο σημαίνει ότι το αίτημά σας δεν μπορεί να ληφθεί υπόψη.

Για να απασφαλίσετε το πληκτρολόγιο, πιέστε και πάλι τα πλήκτρα + και - για 3 δευτερόλεπτα.

## 8- ΛΕΙΤΟΥΡΓΙΑ («ΠΡΟΓ»):



Αυτή η λειτουργία επιτρέπει τον αυτόματο χειρισμό της συσκευής θέρμανσης μέσω κεντρικής μονάδας προγραμματισμού ή μεμονωμένου μηχανισμού προγραμματισμού. Για τη λειτουργία προγραμματισμού: Πιέστε το πλήκτρο  (ΛΕΙΤΟΥΡΓΙΑ), μέχρι να ανάψει η φωτεινή ένδειξη («Προγ»).

## ΛΕΙΤΟΥΡΓΙΑ «ΠΡΟΚΑΘΟΡΙΣΜΕΝΟΥ ΠΡΟΓΡΑΜΜΑΤΙΣΜΟΥ» P1 - P2 - P3:

Αυτή η λειτουργία επιτρέπει τον αυτόματο χειρισμό της συσκευής θέρμανσης. Για τη λειτουργία προκαθορισμένου προγραμματισμού: Εφόσον βρίσκεστε στη λειτουργία «ΠΡΟΓΡΑΜΜΑΤΙΣΜΟΥ», πιέστε για 3 δευτερόλεπτα το πλήκτρο  (ΛΕΙΤΠ) και θα εισέλθετε στο μενού προγραμματισμού.

Ο προγραμματισμός γίνεται από τον χρήστη.











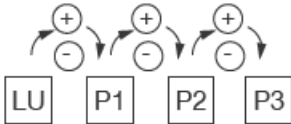

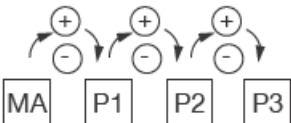

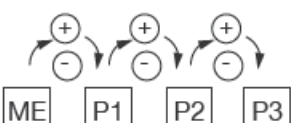
Επιλογή	Σημασία των προγραμμάτων P1 Ή P2 Ή P3 Ή FP
P1	Το πρόγραμμα P1 σας επιτρέπει να έχετε την τιμή αναφοράς της θερμοκρασίας άνεσης το πρωί από τις 6:00 μέχρι τις 8:00 και το βράδυ από τις 17:00 μέχρι τις 23:00.
P2	Το πρόγραμμα P2 σας επιτρέπει να έχετε την τιμή αναφοράς της θερμοκρασίας άνεσης το πρωί από τις 6:00 μέχρι τις 8:00, το μεσημέρι από τις 11:30 μέχρι τις 13:30 και το βράδυ από τις 17:00 μέχρι τις 23:00.
P3	Το πρόγραμμα P3 σας επιτρέπει να έχετε την τιμή αναφοράς της θερμοκρασίας άνεσης από τις 8:00 μέχρι τις 23:00.

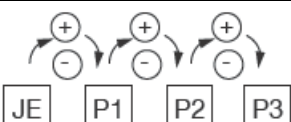
### ΣΗΜΑΝΤΙΚΟ

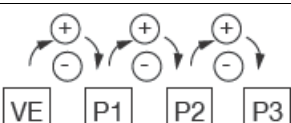
Σε κάθε περίπτωση, για να μπορείτε να χρησιμοποιείτε τα προκαθορισμένα προγράμματα, πρέπει να ρυθμίζετε την ώρα και την ημέρα της συσκευής σας (εργοστασιακή ρύθμιση 00:00). Για το θέμα αυτό ανατρέξτε στο κεφάλαιο ρύθμισης του ρολογιού.

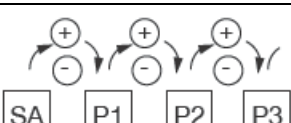
- Σε περίπτωση διακοπής ρεύματος για παραπάνω από 30 λεπτά, πρέπει να ξαναρυθμίσετε και την ώρα στη συσκευή σας.

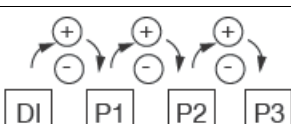
ΕΠΙΛΟΓΗ ΠΡΟΓΡΑΜΜΑΤΟΣ

	<p>Δευτέρα = LU (ΔΕ)</p>	<p>Με τα πλήκτρα + ή -, μπορείτε να επιλέξετε το προκαθορισμένο πρόγραμμα.</p>	<p>Επικυρώστε με το πλήκτρο Mode (Λειτουργία) </p>
	<p>Τρίτη = MA (ΤΡ)</p>	<p>Με τα πλήκτρα + ή -, μπορείτε να επιλέξετε το προκαθορισμένο πρόγραμμα.</p>	<p>Επικυρώστε με το πλήκτρο Mode (Λειτουργία) </p>
	<p>Τετάρτη = ME (ΤΕ)</p>	<p>Με τα πλήκτρα + ή -, μπορείτε να επιλέξετε το προκαθορισμένο πρόγραμμα.</p>	<p>Επικυρώστε με το πλήκτρο Mode (Λειτουργία) </p>
	<p>Πέμπτη = JE (ΠΕ)</p>	<p>Με τα πλήκτρα + ή -, μπορείτε να επιλέξετε το προκαθορισμένο πρόγραμμα.</p>	<p>Επικυρώστε με το πλήκτρο Mode (Λειτουργία) </p>
	<p>Παρασκευή = VE (ΠΑ)</p>	<p>Με τα πλήκτρα + ή -, μπορείτε να επιλέξετε το προκαθορισμένο πρόγραμμα.</p>	<p>Επικυρώστε με το πλήκτρο Mode (Λειτουργία) </p>
	<p>Σάββατο = SA (ΣΑ)</p>	<p>Με τα πλήκτρα + ή -, μπορείτε να επιλέξετε το προκαθορισμένο πρόγραμμα.</p>	<p>Επικυρώστε με το πλήκτρο Mode (Λειτουργία) </p>
	<p>Κυριακή = DI (ΚΥ)</p>	<p>Με τα πλήκτρα + ή -, μπορείτε να επιλέξετε το προκαθορισμένο πρόγραμμα.</p>	<p>Επικυρώστε με το πλήκτρο Mode (Λειτουργία) </p>

Επιστροφή στην προβολή της θερμοκρασίας αναφοράς

Σημείωση: Αν δεν πιέσετε κανένα από τα πλήκτρα + ή - για 15 δευτερόλεπτα, η οθόνη επιστρέφει στην αρχική της θέση, δηλαδή 19.0.

## ΡΥΘΜΙΣΗ ΩΡΑΣ ΚΑΙ ΗΜΕΡΑΣ:

Μπείτε στη λειτουργία  (Προγ) «πράσινος οπτικός δείκτης σταθερά αναμμένος».

Πιέστε για 3 δευτερόλεπτα το πλήκτρο  («ΛΕΙΤΟΥΡΓΙΑ») για να μπείτε στο μενού ρύθμισης.

« (Για να αλλάξετε τη ρύθμιση της ώρας, πιέστε μια δεύτερη φορά το πλήκτρο  («ΛΕΙΤΟΥΡΓΙΑ») για 3 δευτερόλεπτα) ».

Εμφανίζεται η μέρα που είναι στη μνήμη:

Τροποποιήστε με τα πλήκτρα + και - Επικυρώστε πιέζοντας το πλήκτρο  (ΛΕΙΤΟΥΡΓΙΑ)

Εμφανίζεται η ώρα που είναι στη μνήμη:

Τροποποιήστε με τα πλήκτρα + και - Επικυρώστε πιέζοντας το πλήκτρο  (ΛΕΙΤΟΥΡΓΙΑ)

Εμφανίζονται τα λεπτά που είναι στη μνήμη:

Τροποποιήστε με τα πλήκτρα + και - Επικυρώστε πιέζοντας το πλήκτρο  (ΛΕΙΤΟΥΡΓΙΑ)

Αν υπάρξει διακοπή ρεύματος για πάνω από 30 λεπτά, ο θερμοστάτης χάνει την ώρα. Αν είναι σε λειτουργία προγραμματισμού και υπάρχει πρόγραμμα P1, P2 ή P3 με εφαρμογή για τουλάχιστον μία ημέρα την εβδομάδα, ο θερμοστάτης δείχνει στον χρήστη την ανάγκη επαναρύθμισης της ώρας με την προβολή του μηνύματος «Hr», το οποίο αναβοσβήνει.

## ΕΝΑΡΜΟΝΙΣΗ ΤΩΝ ΕΜΦΑΝΙΖΟΜΕΝΩΝ ΤΙΜΩΝ (ΘΕΡΜΟΣΤΑΤΗΣ/ΘΕΡΜΟΜΕΤΡΟ):

Κατ' εξαίρεση, ενδέχεται, υπό ορισμένες συνθήκες, να υπάρχει απόκλιση ανάμεσα στην τιμή που εμφανίζεται στη συσκευή και στην τιμή που εμφανίζεται στο θερμόμετρο. Σε αυτή την περίπτωση, μπορείτε να εναρμονίσετε τις 2 εμφανιζόμενες τιμές καταχωρώντας τη θερμοκρασία στο θερμόμετρο.

Αυτή η ρύθμιση μπορεί να πραγματοποιηθεί μόνο εφόσον η συσκευή σας είναι ρυθμισμένη σε θερμοκρασία από 17 έως 23°C. Όλες οι πόρτες και τα παράθυρα πρέπει να είναι κλειστά.

Περιμένετε τη σταθεροποίηση της θερμοκρασίας στο δωμάτιο (τουλάχιστον 6 ώρες) και αποφύγετε όσο το δυνατόν περισσότερο τις διελεύσεις από το δωμάτιο.

Το θερμόμετρο ελέγχου πρέπει να τοποθετηθεί στη μέση του δωματίου σε ύψος 1m20 από το δάπεδο. Μην το τοποθετείτε πάνω σε έπιπλο.

Μεταβείτε στη λειτουργία «Άνεσης» με το πλήκτρο  (ΛΕΙΤΟΥΡΓΙΑ), π.χ.: 19



Πιέστε για 6 δευτερόλεπτα το πλήκτρο  (ΛΕΙΤΟΥΡΓΙΑ) και θα έχετε δύο πιθανότητες:

Είτε εμφανίζεται η τιμή 19 και αναβοσβήνει και επομένως η εναρμόνιση είναι δυνατή.



- Τροποποιήστε με τα πλήκτρα + και -
- Επικυρώστε με το πλήκτρο  (ΛΕΙΤΟΥΡΓΙΑ)

Είτε εμφανίζεται το μήνυμα FF και επομένως η εναρμόνιση δεν είναι δυνατή.



Σημείωση: Αν δεν πιέσετε κανένα από τα πλήκτρα + et - για 15 δευτερόλεπτα, η οθόνη επιστρέφει στην αρχική της θέση, δηλαδή 19.

### 3 - ΒΟΗΘΕΙΑ ΣΤΟΝ ΠΡΟΣΔΙΟΡΙΣΜΟ ΒΛΑΒΩΝ

ΦΥΣΗ	ΕΛΕΓΧΟΣ	ΕΝΕΡΓΕΙΑ
Η συσκευή δεν θερμαίνει	<ul style="list-style-type: none"> <li>• Βεβαιωθείτε ότι ο διακόπτης είναι στη θέση 1.</li> <li>• Η ενδεικτική λυχνία θέρμανσης είναι σβησμένη.</li> </ul>	<ul style="list-style-type: none"> <li>• Τοποθετήστε τον διακόπτη στη θέση 1</li> <li>• Ελέγξτε την τιμή αναφοράς.</li> <li>• Η θερμοκρασία περιβάλλοντος δεν απαιτεί αύξηση.</li> <li>• Η συσκευή είναι στη λειτουργία EC (ΟΙΚ) ή σε αποφόρτιση: βεβαιωθείτε ότι το σύστημα αποφόρτισης δεν έχει διακόψει την τροφοδοσία της συσκευής.</li> <li>• Η λειτουργία της συσκευής έχει διακοπεί λόγω ανίχνευσης ανοιχτού παραθύρου. Βλ. σχετικό κεφάλαιο</li> </ul>
	<ul style="list-style-type: none"> <li>• Η ενδεικτική λυχνία θέρμανσης εξακολουθεί να μην ανάβει.</li> </ul>	<ul style="list-style-type: none"> <li>• Βεβαιωθείτε ότι οι διακόπτες εγκατάστασης είναι συνδεδεμένοι.</li> </ul>
Η συσκευή θερμαίνει διαρκώς	<ul style="list-style-type: none"> <li>• Βεβαιωθείτε ότι η ρύθμιση της θερμοκρασίας δεν έχει τροποποιηθεί.</li> <li>• Βεβαιωθείτε ότι η συσκευή δεν βρίσκεται κοντά σε ανοιχτή πόρτα και/ή κοντά σε μη θερμαινόμενο χώρο ή σε ρεύμα αέρα.</li> </ul>	<ul style="list-style-type: none"> <li>• Ρυθμίστε ξανά τη θερμοκρασία.</li> <li>• Κλείστε την πόρτα, θερμάνετε τον χώρο ή απομακρύνετε το ρεύμα αέρα.</li> </ul>
Η συσκευή δεν ακολουθεί τις εντολές προγραμματισμού	<ul style="list-style-type: none"> <li>• Ελέγξτε τον προκαθορισμένο προγραμματισμό.</li> </ul>	<ul style="list-style-type: none"> <li>• Βάλτε τη λειτουργία προγραμματισμού.</li> </ul>
<b>ΣΕ ΟΠΟΙΑΔΗΠΟΤΕ ΑΛΛΗ ΠΕΡΙΠΤΩΣΗ ΕΠΙΚΟΙΝΩΝΗΣΤΕ ΜΕ ΕΞΕΙΔΙΚΕΥΜΕΝΟ ΤΕΧΝΙΚΟ</b>		

Appliance identification								
Type of appliance:	Fixed-position direct action electric decentralised heating appliance							
Characteristics							Unit	
Heat output		500W	1000W	1500W	2000W	2500W		
Nominal heat output	P <sub>nom</sub>	0.5	1.00	1.50	2.00	2.50	kW	
Minimum heat output (indicative)	P <sub>min</sub>	N.A.	N.A.	N.A.	N.A.	N.A.	kW	
Maximum continuous heat output	P <sub>max,c</sub>	0.5	1.00	1.50	2.00	2.50	kW	
Auxiliary power consumption								
At nominal heat output	e <sub>lmax</sub>	0.00	0.00	0.00	0.00	0.00	kW	
At minimum heat output	e <sub>lmin</sub>	0.00	0.00	0.00	0.00	0.00	kW	
In standby mode	e <sub>lSB</sub>	0.001	0.001	0.001	0.001	0.001	kW	
Characteristics								Unit
electronic room temperature control and weekly programmer							Yes	
remote control option							Yes	

	- Contents & Foreword	page 75
	- Safety	pages 75 to 77
	- Installation and Fixing	page 78
	- Installing the castor feet kit (optional)	page 79
1.	- How to use your appliance	page 80
2.	- Advice/Maintenance	page 82
3.	- Characteristics	page 16
4.	- Identifying your appliance	page 17



Our equipment is designed, developed and manufactured in our factories in France.

## FOREWORD

- Thank you for choosing this Convector Basic D heater from Intuis and for your trust in us.
- This appliance has been carefully conceived, designed and built to give you complete satisfaction.
- It is important to read these instructions in full before installing and operating your appliance.
- Please keep these instructions even after your appliance has been installed.

**Read the installation and operating instructions (\*) carefully, especially those set out below.**



**Safety**

**CAUTION - Parts of this product can become very hot and cause burns. Take particular care in the presence of children and vulnerable people.**



**Caution, hot surface**

- This appliance may be used by children aged at least 8 years and by persons with reduced physical, sensory or mental capabilities or lacking experience or knowledge, provided that they are properly supervised or if they have been given instructions on the safe use of the appliance and are aware of the risks involved.

- Children must not play with the appliance. Please make sure that unsupervised children do not carry out cleaning and maintenance on the appliance.

- Children under 3 years of age should be kept away from the appliance unless they are under continuous supervision.

- Children aged between 3 and 8 years should only switch the appliance on or off if it has been placed or installed in a normal position as intended and that they are supervised or have been instructed in the safe use of the appliance and understand its potential hazards.

- Please ensure that children between the ages of 3 and 8 do not connect, adjust or clean the appliance or carry out user maintenance.

- If the appliance is covered, there is a risk of overheating. The diagram on the right is a reminder of this risk.

- It is strictly prohibited to cover or obstruct the air inlets or outlets as this may result in incidents or damage to the appliance.

- Make sure that nothing is introduced into the appliance.

- This appliance must be connected to the power supply by a qualified person when the power is off.

- All work on the appliance must be carried out with the power off and by qualified personnel.

- Power to the appliance must be supplied via an omnipolar disconnecting device in compliance with the installation regulations.

- The appliance must not be installed under a power socket.



- When installing the appliance, ensure at least the minimum distances from the floor, walls, furniture, etc. (Fig. A).

- The power supply must be protected by a residual current device with a rated current not exceeding 30 mA, particularly in the case of installation in a room containing a bath or shower.

- If the power cable is damaged, it must be replaced by the manufacturer, its after-sales service department or a similarly qualified party in order to avoid any hazard.

- Avoid installing the unit in a draught that could cause it to be adjusted incorrectly.

- This direct electric heater is designed to provide room heating in new or existing individual or communal housing or similar premises.

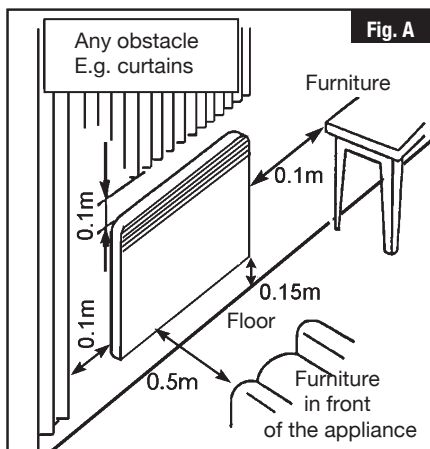

### Installing the appliance

The appliance must be installed in compliance with the standards in force in the country of installation (NFC 15-100 for France), particularly for installation in a bathroom.

(\*) These instructions were drawn up at the time of manufacture of the appliance and in accordance with the standards in force at that time.

The manufacturer reserves the right to modify the installation and operating instructions at any time in order to take into account the applicable standards and any amendments to them.



## INSTALLING THE CASTOR FEET KIT (OPTIONAL)

- Do not use this heater near a bathtub, shower or swimming pool;
- Do not use this heater if it has been dropped;
- Do not use if the heater shows visible signs of damage;
- Use this heater on a level, stable surface or attached to a wall, as appropriate.

**CAUTION :** Do not use this heater in small rooms when occupied by persons unable to leave the room alone unless constant supervision is provided.

**CAUTION :** To reduce the risk of fire, keep textiles, curtains, or other flammable materials at least 1m away from the air outlet of the heater.

Please follow these instructions.



1. For maximum stability, place the castors 50 mm from the edge of the base as shown.

2. To lock the castors in place, insert the black clips provided through the castor brackets into the base of the heater.

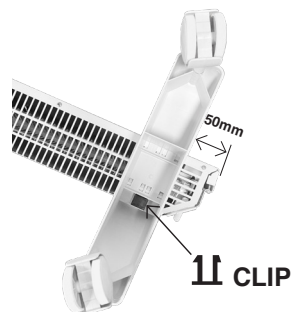

**NOTE :** This heater is tested and approved for use with the optional castors. Please follow the assembly instructions (provided with the castors) carefully, ensuring that the black clips are correctly fitted. Note that once the black clips are secured in position, the castors cannot be removed without breaking them.



**CAUTION:**

Do not use the floor heater without the castors.

## 2- HOW TO USE YOUR DEVICE

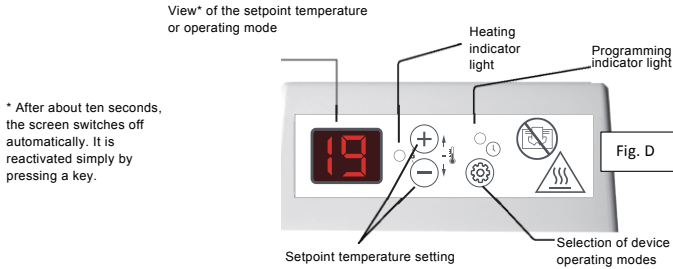

The control unit function selector has 5 different modes:

MODE	DISPLAY	RESULT
COMFORT	Displays the required setpoint temperature	Maintains the Comfort temperature
ECONOMY	EC	Maintains the room at the Economy temperature (lowering).
HORS-GEL (FROST PROTECTION)	HG	Maintains the room at the Frost Protection temperature.
HEATING OFF	--	Switches off the heating function of the device
PROG	current mode +	Programming mode

### 1- SWITCHING THE DEVICE ON OR OFF:

To switch the device on, move the switch on the side of the device to position "1".

To switch off the device, move the switch to position " "



Switch the heating On ("1") and Off ( ).



2- SWITCHING THE DEVICE HEATING ON OR OFF:



To switch on the device, briefly press the  button until the required comfort temperature is displayed, that is 19.

To switch off the device, press the  button until the standby position is reached.

Note: the device stores all your settings in its memory, it is just on standby.

3- SETPOINT TEMPERATURE SETTING:



Using the + and - buttons, you can increase or decrease the setpoint temperature in steps of 1°C.

You can thus set the required setpoint temperature yourself.

Close the doors of the room and wait for a few hours so that the temperature stabilises at the required value.

If the temperature obtained does not suit you, increase or decrease the setpoint value in steps of 1°C.

Wait for a few hours again to check the value of the comfort temperature.

4- OVERRIDE IN ECONOMY  :



For a short period of absence (more than 2 hours), it is recommended that this operating mode be used to obtain maximum savings. This economy position drops the room temperature by about 3°C in relation to the setpoint temperature. To do this: Press the  button until the display shows the 'EC' economy position.

It is possible to view the economy setpoint by briefly pressing on one of the + or - buttons.

The economy temperature is set by default to 3°C below the comfort temperature.

To modify the economy temperature: press the  button for 3 seconds and the economy setpoint will flash.

The + or - buttons can then be used to modify the setting.

Press the  button to confirm.

5- OVERRIDE IN FROST PROTECTION  :





For long periods of absence (more than 24 hours), this operating mode keeps the room temperature at around 7°C. You thus obtain a maximum amount of savings without any risk of freeze damage. To do this: Press the  button until the display shows the 'HG' Frost Protection position.

6- OPEN WINDOW DETECTION:

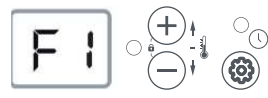

**ACTIVÉE**



Press the  button and the "-" button for 10 seconds. The display shows:

- "FO", the open window function is DISABLED
- "F1", the open window function is ACTIVATED
- This function automatically cuts off the heating in the event of a sudden temperature drop in the room (e.g. an open door or window).
- When the device is switched off following a detection event, the display flashes 'FE'.
- To reactivate the function and switch on the device, press the  button.

## 7- HOW TO LOCK THE COMMANDS:

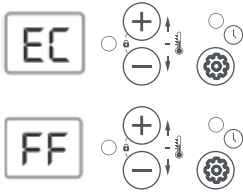

Irrespective of the chosen operational mode, you can lock the control unit keypad. To do this: If you have chosen the economy mode, for example, press the + and - buttons at the same time for about 3 sec.

The flashing display shows you whether the keypad is locked.

If you press on any button of the keypad, the display will show the 'FF Impossible to perform your request' symbol.



To delete the keypad locking, press the + and - buttons again for 3 seconds.

## 8- OPERATING MODE:



This mode enables the automatic operation of your heating device by means of a programming control unit or an individual programmer. To do this: Press the  button until the Prog light switches on.

## OPERATING MODE 'PRESET PROGRAMMING' P1 - P2 - P3:

This mode allows your heating device to function automatically. To do this: In  mode, pressing the  button for 3 seconds gives you access to the programming menu.

The programming is done by the user.











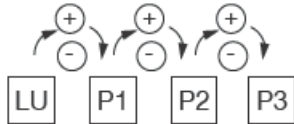

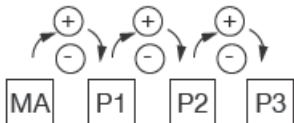

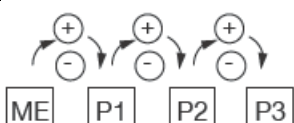
Choice	Meaning of the P1 OR P2 OR P3 OR FP programmes
P1	Programme P1 enables you to have the Comfort setpoint temperature in the morning from 6am to 8am and the evening 5pm to 11pm.
P2	Programme P2 enables you to have the Comfort setpoint temperature in the morning from 6am to 8am, midday from 11.30am to 1.30pm the evening 5pm to 11pm.
P3	The P3 programme enables you to have the Comfort temperature from 8am to 11h.

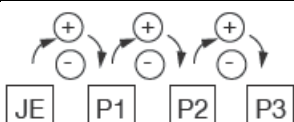
### IMPORTANT

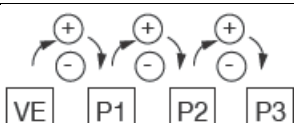
In all these cases, to be able to use the predefined programmes, you must set the time and day for your device (factory setting 00:00). For this, refer to the clock setting.

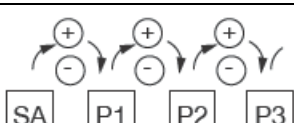
- If the power outage is longer than 30 minutes, you must also reset your device.

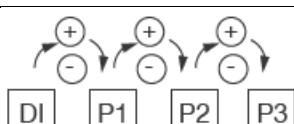
PROGRAMME CHOICE

	Monday = LU (MO)	You can choose the preset programme by using the + or - buttons.	Confirm with the Mode button 
	Tuesday = MA (TU)	You can choose the preset programme by using the + or - buttons.	Confirm with the Mode button 
	Wednesday = ME (WE)	You can choose the preset programme by using the + or - buttons.	Confirm with the Mode button 
	Thursday = JE (TH)	You can choose the preset programme by using the + or - buttons.	Confirm with the Mode button 
	Friday = VE (FR)	You can choose the preset programme by using the + or - buttons.	Confirm with the Mode button 
	Saturday = SA	You can choose the preset programme by using the + or - buttons.	Confirm with the Mode button 
	Sunday = DI (SU)	You can choose the preset programme by using the + or - buttons.	Confirm with the Mode button 

Back to the display of the setpoint temperature

Note: If no action is taken on the buttons + and - for 15 seconds, the display returns to the initial position 19.0.

UPDATE THE CLOCK AND DAY:

Go to Prog Mode 'steady green LED'.

Press the  button to enter the setting menu.

'(To do a new time update, press the  button for 3s a 2nd time)'.

The day in memory is displayed:

Modify with the + and - buttons Confirm by pressing the  button

The time in memory is displayed:

Modify with the + and - buttons Confirm by pressing the  button

The minute in memory is displayed:

Modify with the + and - buttons Confirm by pressing the  button

During a power outage exceeding 30 minutes, the thermostat loses the time If it is in programming mode and there is a P1, P2 or P3 programme applied to the day of the week, the thermostat reminds the user that they need to reset the time by displaying a flashing 'Hr'.

HARMONISING DISPLAYS (THERMOSTAT/THERMOMETER):

Exceptionally, it may be that, in some conditions, there was a difference in the display of the device and that of your thermometer. In this case, it is possible to harmonise both displays by entering the temperature read on the thermometer.

This setting can only be realised if your device is set between 17-23°C. All the doors and windows must be closed.

Wait for the temperature to stabilise in the room (at least 6 hours) and prevent (as far as possible) people from entering and leaving the room.

The control thermometer must be placed in the middle of the room at 1.2 m from the floor. Do not place it on any item of furniture.

Go into 'Comfort' mode with the  button, e.g. 19



Press the MODE button for 6 seconds, two possibilities:

Either the display flashes 19 and harmonisation is then possible.

- Modify with the + and - buttons
- Confirm with the  button

Or the display flashes FF and harmonisation is then impossible.



Note: If no action is taken on the + and - buttons for 15 seconds, the display returns to the initial position, that is 19.

### 3 - TROUBLESHOOTING

NATURE	VERIFICATION	ACTION
The device does not heat	<ul style="list-style-type: none"> <li>• Ensure that the switch is in position 1.</li> <li>• The heating indicator is off.</li> </ul>	<ul style="list-style-type: none"> <li>• Set the switch to position 1</li> <li>• Check the value of the setpoint.</li> <li>• The room temperature does not require heating.</li> <li>• The device is in EC (economy) or in shunt mode: ensure that the shunt system has not cut off the power supply for the device.</li> <li>• The device is switched off following an open window detection. Refer to chapter</li> </ul>
	<ul style="list-style-type: none"> <li>• The heating indicator is still not on.</li> </ul>	<ul style="list-style-type: none"> <li>• Ensure that the installation circuit breakers have triggered.</li> </ul>
The device heats all the time	<ul style="list-style-type: none"> <li>• Check that the setting of the temperature has not been changed.</li> <li>• Check that the device is not located near an open door and/or near an unheated room or in a draught.</li> </ul>	<ul style="list-style-type: none"> <li>• Set the temperature again.</li> <li>• Close the door, heat the room or remove the draught.</li> </ul>
The device does not follow the programming orders	<ul style="list-style-type: none"> <li>• Check the preset programming.</li> </ul>	<ul style="list-style-type: none"> <li>• Set the programming modes.</li> </ul>
<b>IN ALL OTHER CASES, CONTACT A QUALIFIED PERSON</b>		

Identificación del aparato							
Tipo de aparato:		Calentador eléctrico descentralizado de acción directa con posición fija					
Características							Unidad
Potencia térmica		500W	1000W	1500W	2000W	2500W	
Potencia térmica nominal	P <sub>nom</sub>	0,5	1,00	1,50	2,00	2,50	kW
Potencia térmica mínima (indicativa)	P <sub>min</sub>	N.A.	N.A.	N.A.	N.A.	N.A.	kW
Potencia térmica máxima continua	P <sub>max,c</sub>	0,5	1,00	1,50	2,00	2,50	kW
Consumo de electricidad auxiliar							
A la potencia térmica nominal	e <sub>lmax</sub>	0,00	0,00	0,00	0,00	0,00	kW
A la potencia térmica mínima	e <sub>lmin</sub>	0,00	0,00	0,00	0,00	0,00	kW
En modo Espera	e <sub>lSB</sub>	0,001	0,001	0,001	0,001	0,001	kW
Características							Unidad
control electrónico de la temperatura de la habitación y programador semanal							Si
opción de control remoto							Si



	- Índice y Prólogo	pág. 89
	- Seguridad	pág. 89 a 91
	- Instalación y fijación	pág. 92
	- Instalación del kit de patas giratorias (opcional)	pág. 93
1.	- Cómo utilizar el aparato	pág. 94
2.	- Consejos / Mantenimiento	pág. 96
3.	- Características	pág. 16
4.	- Identificación del aparato	pág. 17



Nuestros aparatos están diseñados, desarrollados y fabricados en nuestras fábricas en Francia.

## PRÓLOGO

- Acaba de adquirir este calefactor Convector Basic D de Intuis y le agradecemos su elección, demostrando así su confianza.
- Este calefactor ha sido diseñado y fabricado cuidadosamente para ofrecerle una satisfacción total.
- Es importante leer atentamente este manual en su totalidad antes de realizar la instalación y la puesta en marcha del aparato.
- Se recomienda conservar estas instrucciones, incluso después de haber instalado el aparato.

**Leer atentamente el manual (\*) de instalación y utilización, en particular las indicaciones siguientes.**



**Seguridad**

**CUIDADO - Algunas partes de este producto pueden estar muy calientes y provocar quemaduras.**



**Caution, hot surface  
Precaución, superficie caliente.**

**Es necesario prestar una atención especial en presencia de niños y de personas vulnerables.**

- Este aparato puede ser utilizado por niños de al menos 8 años y por personas que tengan capacidades físicas, sensoriales o mentales reducidas o privadas de experiencia o conocimientos si están bajo una correcta supervisión o si se les han dado algunas instrucciones relativas a la utilización del aparato con total seguridad y han comprendido los riesgos que implica.

- Los niños no deben jugar con el aparato. La limpieza y el mantenimiento por parte del usuario no deben realizarlos niños sin vigilancia.

- Los niños menores de 3 años deben mantenerse alejados excepto si están bajo supervisión continua.

- Los niños de una edad comprendida entre 3 y 8 años solo deben poner en marcha o parar el aparato a condición de que éste se haya instalado o colocado en una posición normal prevista y que estos niños dispongan de una vigilancia o hayan recibido instrucciones relativas a la utilización del aparato con total seguridad y hayan comprendido perfectamente los peligros potenciales.

- Los niños de una edad comprendida entre 3 y 8 años no deben enchufar, ajustar o limpiar el aparato, ni realizar el mantenimiento del usuario.

- Si el aparato permanece cubierto existe riesgo de sobrecalentamiento. El logotipo de la derecha recuerda este riesgo.

- Por lo tanto, está estrictamente prohibido cubrir u obstruir las entradas o las salidas de aire ya que pueden producirse incidentes o degradar el aparato.

- Preste atención para no introducir nada en el aparato.

- La conexión eléctrica de este aparato solo debe realizarla personal cualificado y sin tensión eléctrica.

- Todos los trabajos en los aparatos debe realizarlos una persona cualificada y con la alimentación desconectada.

- La alimentación eléctrica del aparato debe realizarse mediante un dispositivo de desconexión omnipolar en conformidad con las normas de instalación.

- El aparato no debe instalarse debajo de una toma eléctrica.



- Respete las distancias mínimas de instalación al suelo, a las paredes, a muebles, etc. (Fig. A).

- La alimentación eléctrica debe estar protegida con un dispositivo diferencial residual de corriente asignada como mucho igual a 30 mA, en particular, en el caso de una instalación en un lugar que posea una bañera o una ducha.

- Si el cable de alimentación está dañado, debe sustituirlo el fabricante, su servicio postventa o una persona de cualificación similar con el fin de evitar cualquier peligro.

- Evite instalar el aparato en una corriente de aire que pueda perturbar su regulación.

- Este aparato de calefacción eléctrico directo está destinado a garantizar la calefacción de ambientes en espacios residenciales o similares, individuales o colectivos, nuevos o ya existentes.

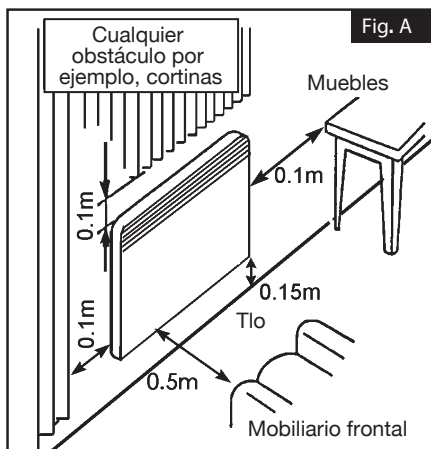

### Instalación de los aparatos

La instalación debe cumplir las normas vigentes en el país de instalación (NFC 15-100 para Francia), en particular para la instalación en un cuarto de baño.

(\* ) El presente manual se ha redactado en el momento de fabricar el aparato y en conformidad con las normas vigentes a dicha fecha.

El fabricante se reserva el derecho de modificar en cualquier momento el manual de instalación y utilización con el fin de actualizar las normas y la evolución de las mismas.

## INSTALACIÓN Y MONTAJE EN PARED

Este aparato debe utilizarse fijado a la pared utilizando el saliente trasero suministrado. Para facilitar la colocación y respetar la distancia mínima de 150 mm desde la parte inferior del aparato hasta el suelo (Fig. D):

- suelte la placa trasera haciendo pinza y tirando de las dos lengüetas insertables situadas en la parte trasera del aparato (Marca 1 Fig. D).
- utilice el saliente trasero como plantilla para marcar colocándolo en el suelo contra la pared. Marque los orificios del saliente (Marca A Fig. C y D) para determinar las fijaciones inferiores.
- vuelva a colocar el saliente trasero para que las marcas coincidan con los orificios de las fijaciones inferiores.
- compruebe que el saliente trasero esté horizontal, marque los 2 orificios de fijación superiores y, a continuación, taladre los 4 orificios así marcados.
- vuelva a colocar el saliente trasero en la pared y fíjelo con 4 tornillos diám. 5,5 mm máx.

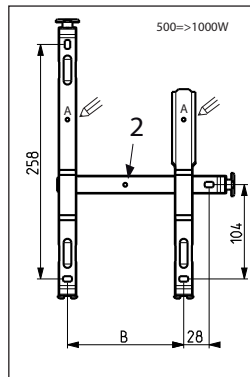

Fig. C

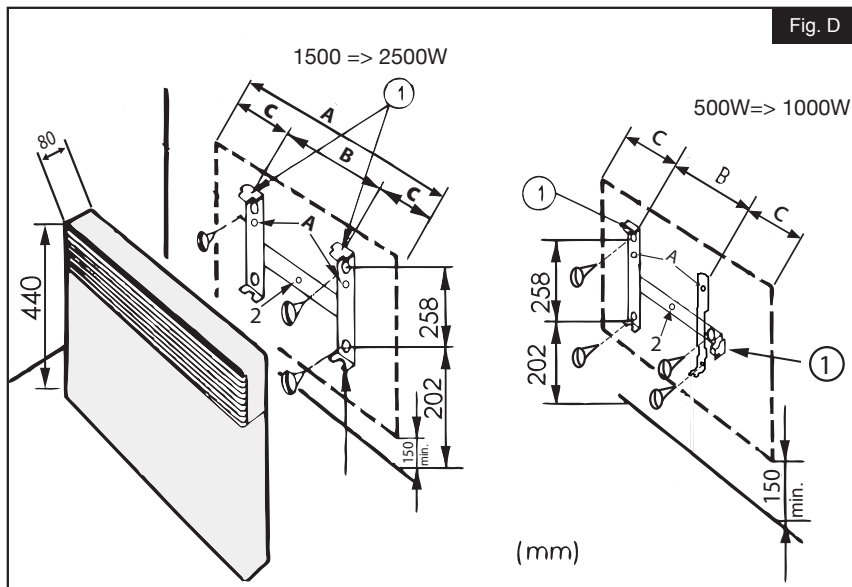

Fig. D

**Nota :** Para centrar el aparato lateralmente, utilice el orificio marca 2 Fig. C y D.

Potencias	500W	1000W	1500W	2000W	2500W
Altura del Aparato (mm)	440	440	440	440	440
A (mm)	340	420	580	740	900
B (mm)	128	208	178	320	405
C (mm)	106	106	201	210	248

## INSTALACIÓN DEL KIT DE PATAS GIRATORIAS (OPCIONAL)

- No utilice este calefactor cerca de una bañera, ducha o piscina;
- No utilice este calefactor si se ha caído;
- No utilice este calefactor si presenta signos visibles de daños;
- Utilice este calefactor sobre una superficie nivelada y estable o fijado a una pared, según corresponda.

**PRECAUCIÓN :** No utilice este calefactor en habitaciones pequeñas, cuando estén ocupadas por personas que no puedan salir solas de la habitación, a menos que haya una supervisión constante.

**PRECAUCIÓN :** Para reducir el riesgo de incendio, las telas, cortinas u otros materiales inflamables deben mantenerse a una distancia mínima de 1 m de la salida de aire del calefactor.

Por favor, siga estas instrucciones.



1. Para obtener la máxima estabilidad: coloque las ruedas a 50 mm del borde de la base, tal como se muestra.

2. Para bloquear las ruedas en su sitio: inserte los clips negros suministrados a través de la parte inferior de las ruedas en la base del calefactor.

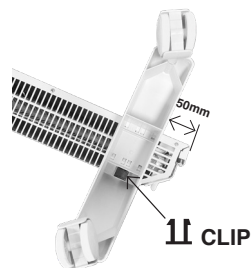

**NOTA :** Este calefactor ha sido probado y aprobado para su uso con las ruedas opcionales. Siga atentamente las instrucciones de montaje (suministradas con las ruedas), cerciorándose de que los clips negros están colocados correctamente. Tenga en cuenta que una vez que los clips negros estén fijados en su posición, las ruedas no podrán retirarse sin romperlas.



**ADVERTENCIA:**

No utilice el calefactor sobre el suelo sin las ruedas.

## 2 - CÓMO UTILIZAR EL DISPOSITIVO

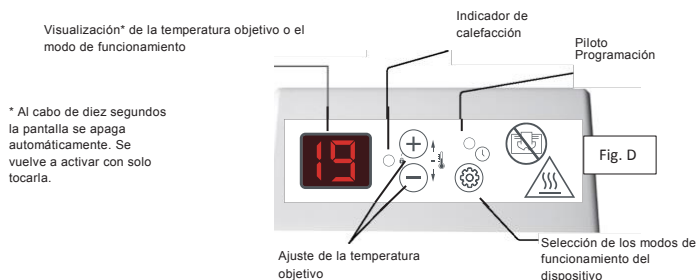

El selector de funciones de la caja de mando ofrece 5 modos diferentes:

MODO	EN PANTALLA	RESULTADO
CONFORT [CONFORT]	Muestra la temperatura objetivo deseada	Mantiene la temperatura de confort
ÉCONOMIQUE [ECONÓMICO]	EC	Mantiene la estancia a temperatura económica (descenso).
HORS-GEL [CONTRA HELADAS]	HG	Mantiene la estancia a temperatura contra heladas.
ARRET CHAUFFAGE [DETENCIÓN DE LA CALEFACCIÓN]	--	Detiene la función de calefacción del dispositivo
PROG	Modo en curso +	Modo Programmation [Programación]

### 1- INICIO O DETENCIÓN DE LA CALEFACCIÓN DEL DISPOSITIVO MEDIANTE EL INTERRUPTOR:

Para encender el dispositivo hay que poner el interruptor situado en el lateral del mismo en la posición "1".

Para detener la calefacción del dispositivo hay que poner el interruptor en la posición "⏻"



Interruptor Marcha ("1") y Detención de la calefacción (⏻).

## 2- PUESTA EN MARCHA O DETENCIÓN DE LA CALEFACCIÓN DEL DISPOSITIVO:

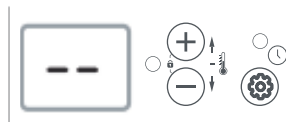

Para ponerlo en marcha pulse brevemente la tecla  [MODO] hasta que en la pantalla aparezca la temperatura de confort deseada, por ejemplo, 19.

Para detener la calefacción del dispositivo pulse la tecla

 [MODO] hasta la posición de reposo.

Nota: el dispositivo sigue conservando los ajustes en memoria. Solo está en reposo.

## 3- AJUSTE DE LA TEMPERATURA OBJETIVO:



Con las teclas + y - puede aumentar o disminuir la temperatura objetivo en tramos de 1 °C.

De esta manera puede configurar usted mismo la temperatura objetivo que desee.

Cierre las puertas de la estancia y espere unas horas para que la temperatura se estabilice en el valor configurado.

Si la temperatura obtenida no le resulta cómoda, aumente o disminuya el valor objetivo en tramos de 1 °C.

Vuelva a esperar unas horas para comprobar el valor de la temperatura de confort.

## 4- CANCELACIÓN EN MODO ECONÓMICO:



En caso de ausencia de corta duración (+ de 2 h) se recomienda utilizar este modo de funcionamiento para obtener el máximo ahorro. Esta posición de ahorro provoca un descenso de temperatura de la estancia de unos 3 °C con respecto a la temperatura objetivo. Para ello: Pulse la tecla  [MODO] hasta que en la pantalla aparezca la posición Económica «EC».

Es posible visualizar el objetivo de temperatura económica pulsando brevemente las teclas + y -.

La temperatura económica está configurada de manera predeterminada a 3 °C menos que la temperatura de confort.

Para modificar la temperatura económica pulse la tecla  [MOD] durante 3 segundos hasta que parpadee el objetivo Économique.

A continuación podrá modificar la temperatura con las teclas + y -.

Valide pulsando de nuevo la tecla  [MOD].

#### 5- CANCELACIÓN EN MODO CONTRA HELADAS:



En caso de ausencia de larga duración (+ de 24 h), este modo de funcionamiento permite mantener la temperatura de la estancia a unos 7 °C. De esa manera se ahorra el máximo de energía sin riesgo de helada. Para ello: Pulse la tecla  [MOD] hasta que en la pantalla aparezca la posición Hors-Gel «HG».

#### 6- DETECCIÓN DE VENTANA ABIERTA:



#### ACTIVÉE



Pulse la tecla  [MOD] y la tecla "-" durante 10 segundos. En la pantalla aparece:

- "FO": la función ventana abierta está DESACTIVADA
- "F1": la función ventana abierta está ACTIVADA
- Esta función detiene la calefacción automáticamente cuando se detecta una caída acusada de la temperatura de la estancia (por ejemplo, cuando hay una ventana o una puerta abiertas).
- Cuando se detiene el dispositivo porque detecta un descenso brusco de la temperatura en la pantalla parpadea la indicación "FE".

Para volver a activar la función y poner en marcha el dispositivo pulse la tecla  [MOD].



## 7- CÓMO BLOQUEAR LOS COMANDOS:

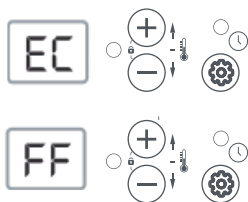

Sea cual sea el modo de funcionamiento que elija, tiene la posibilidad de bloquear el teclado de la caja de mando. Para ello: Si por ejemplo ha elegido el modo **Économiq**ue [Económico] pulse las teclas + y - a la vez durante unos 3 segundos.



El parpadeo de la pantalla indica que el teclado está bloqueado.

Si pulsa cualquier tecla del teclado, la pantalla mostrará el símbolo "FF", que indica que no es posible.



Para anular el bloqueo del teclado vuelva a pulsar las teclas + y - durante 3 segundos.

## 8- MODO DE FUNCIONAMIENTO :



Este modo permite que el dispositivo de calefacción sea manejado automáticamente a través de una central de programación o un programador individual. Para ello: Pulse la tecla  [MODO] hasta que se encienda el piloto .

## MODO DE FUNCIONAMIENTO PROGRAMACIÓN PREDEFINIDA P1 - P2 - P3:

Este modo permite que el dispositivo de calefacción funcione automáticamente. Para ello: En el modo  pulse durante 3 segundos la tecla  [MODO] para entrar en el menú de programación.

La programación la tiene que realizar el usuario.















Selección	Significado de los programas P1, P2, P3 y FP
P1	El programa P1 permite mantener la temperatura objetivo de confort por las mañanas de 6 a 8 h y por las tardes de 17 a 23 h.
P2	El programa P2 permite mantener la temperatura objetivo de confort por las mañanas de 6 a 8 h, a mediodía de 11:30 a 13:30 y por las tardes de 17 a 23 h.
P3	El programa P3 permite mantener la temperatura objetivo de confort de 8 a 23 h.

### IMPORTANTE

En todos los casos, para poder utilizar los programas predefinidos tiene que configurar el día y la hora de su dispositivo (la configuración de fábrica es las 00:00). Para ello consulte el apartado de configuración de la hora.

- En caso de interrupción del suministro eléctrico superior a 30 minutos también deberá volver a configurar la hora del dispositivo.

## ELECCIÓN DEL PROGRAMA

 <div style="display: flex; justify-content: space-around; border: 1px solid black; padding: 5px;"> <span>LU</span> <span>P1</span> <span>P2</span> <span>P3</span> </div>	Lunes = LU	Con las teclas + y - puede elegir el programa predefinido.	Valide con la tecla Mode [Modo]. 
 <div style="display: flex; justify-content: space-around; border: 1px solid black; padding: 5px;"> <span>MA</span> <span>P1</span> <span>P2</span> <span>P3</span> </div>	martes = MA	Con las teclas + y - puede elegir el programa predefinido.	Valide con la tecla Mode [Modo]. 
 <div style="display: flex; justify-content: space-around; border: 1px solid black; padding: 5px;"> <span>ME</span> <span>P1</span> <span>P2</span> <span>P3</span> </div>	miércoles = ME (MI)	Con las teclas + y - puede elegir el programa predefinido.	Valide con la tecla Mode [Modo]. 
 <div style="display: flex; justify-content: space-around; border: 1px solid black; padding: 5px;"> <span>JE</span> <span>P1</span> <span>P2</span> <span>P3</span> </div>	jueves = JE (JU)	Con las teclas + y - puede elegir el programa predefinido.	Valide con la tecla Mode [Modo]. 
 <div style="display: flex; justify-content: space-around; border: 1px solid black; padding: 5px;"> <span>VE</span> <span>P1</span> <span>P2</span> <span>P3</span> </div>	viernes = VE (VI)	Con las teclas + y - puede elegir el programa predefinido.	Valide con la tecla Mode [Modo]. 
 <div style="display: flex; justify-content: space-around; border: 1px solid black; padding: 5px;"> <span>SA</span> <span>P1</span> <span>P2</span> <span>P3</span> </div>	sábado = SA	Con las teclas + y - puede elegir el programa predefinido.	Valide con la tecla Mode [Modo]. 
 <div style="display: flex; justify-content: space-around; border: 1px solid black; padding: 5px;"> <span>DI</span> <span>P1</span> <span>P2</span> <span>P3</span> </div>	domingo = DI (DO)	Con las teclas + y - puede elegir el programa predefinido.	Valide con la tecla Mode [Modo]. 

Volver a la pantalla de la temperatura objetivo

Nota: Si no realiza ninguna acción en las teclas + y - durante 15 segundos la pantalla vuelve a la posición inicial, es decir 19.0.

## CONFIGURACIÓN DE LA HORA Y LA FECHA:

Entre en el modo  «indicador verde fijo».

Pulse la tecla  [MOD] durante 3 segundos para entrar en el menú de configuración.

(Para volver a configurar la hora pulse una vez más la tecla  [MOD] durante 3 segundos).

Aparece el día guardado en memoria:

Modifíquelo con las teclas + y - y valide pulsando la tecla  [MOD].

Aparece la hora guardada en memoria:

Modifíquela con las teclas + y - y valide pulsando la tecla  [MOD].

Aparecen los minutos guardados en memoria:

Modifíquelos con las teclas + y - y valide pulsando la tecla  [MOD].

Si se produce una interrupción de corriente superior a 30 minutos, el termostato pierde la hora. Si está en modo programación y está aplicado el programa P1, P2 o P3 en al menos un día de la semana, el termostato indica al usuario que tiene que volver a configurar la hora mostrando «Hr» parpadeando.

## ARMONIZACIÓN DE LAS PANTALLAS (TERMOSTATO/TERMÓMETRO):

Excepcionalmente en ciertas condiciones se produce una divergencia entre lo que se visualiza en el dispositivo y en el termómetro. En ese caso es posible armonizar las dos visualizaciones introduciendo la temperatura del termómetro.

Este ajuste solo puede realizarse si el dispositivo está configurado entre 17 y 23 °C. Todas las puertas y ventanas tienen que estar cerradas.

Espere a que se establezca la temperatura en la estancia (al menos durante 6 horas) y evite en la medida posible las idas y venidas dentro de la misma.

El termómetro de control tiene que estar situado en el medio de la estancia a 1,20 m del suelo. No lo coloque encima de un mueble.

Sitúese en modo Confort con la tecla  [MOD]; por ejemplo: 19



Pulse durante 6 segundos la tecla  [MOD] y aparecerán dos posibilidades:

Si aparece 19 parpadeando, la armonización es posible.

- Modifique con las teclas + y -

- Valide con la tecla  [MODO]

Si aparece FF, la armonización no es posible.

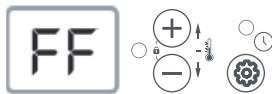

Nota: Si no realiza ninguna acción en las teclas + y - durante 15 segundos la pantalla vuelve a la posición inicial, es decir 19.

### 3- AYUDA PARA EL DIAGNÓSTICO

NATURALEZA	COMPROBACIÓN	ACCIÓN
El dispositivo no calienta	<ul style="list-style-type: none"> <li>• Compruebe que el interruptor se encuentra en la posición 1.</li> </ul>	<ul style="list-style-type: none"> <li>• Ponga el interruptor en la posición 1.</li> </ul>
	<ul style="list-style-type: none"> <li>• Se apaga el piloto de calefacción.</li> </ul>	<ul style="list-style-type: none"> <li>• Compruebe el valor objetivo.</li> <li>• La temperatura ambiente no necesita aumentar.</li> <li>• El dispositivo está en EC o en interrupción programada del suministro: asegúrese de que el sistema de interrupción programada del suministro no ha cortado la alimentación del dispositivo.</li> <li>• El dispositivo se corta tras detectar una ventana abierta. Consulte el apartado</li> </ul>
	<ul style="list-style-type: none"> <li>• El piloto sigue sin encenderse.</li> </ul>	<ul style="list-style-type: none"> <li>• Compruebe que están activados los disyuntores de instalación.</li> </ul>
El aparato calienta todo el tiempo	<ul style="list-style-type: none"> <li>• Compruebe que no se ha modificado el ajuste de la temperatura.</li> <li>• Compruebe que el dispositivo no está situado cerca de una puerta abierta, una estancia sin calefacción ni una corriente de aire.</li> </ul>	<ul style="list-style-type: none"> <li>• Vuelva a ajustar la temperatura.</li> <li>• Cierre la puerta, caliente la estancia o elimine la corriente de aire.</li> </ul>
El dispositivo no sigue las órdenes de las programaciones	<ul style="list-style-type: none"> <li>• Compruebe la programación predefinida.</li> </ul>	<ul style="list-style-type: none"> <li>• Ponga el modo programación.</li> </ul>
<b>PARA EL RESTO DE CASOS PÓNGASE EN CONTACTO CON UNA PERSONA CUALIFICADA</b>		

Identificazione dell'apparecchio							
Tipo di apparecchio:		Riscaldatore elettrico decentralizzato ad azione diretta con posizione fissa					
Caratteristiche							Unità
Potenza termica		500W	1000W	1500W	2000W	2500W	
Potenza termica nominale	Pnom	0,5	1,00	1,50	2,00	2,50	kW
Potenza termica minima (indicativa)	Pmin	N.A.	N.A.	N.A.	N.A.	N.A.	kW
Potenza termica massima continua	Pmax,c	0,5	1,00	1,50	2,00	2,50	kW
Consumo di energia ausiliaria							
Alla potenza termica nominale	elmax	0,00	0,00	0,00	0,00	0,00	kW
Alla potenza termica minima	elmin	0,00	0,00	0,00	0,00	0,00	kW
In modalità standby	elSB	0,001	0,001	0,001	0,001	0,001	kW
Caratteristiche							Unità
controllo elettronico della temperatura ambiente e programmatore settimanale							Si
opzione telecomando							Si

	- Sommario e premessa	pagina 103
	- Sicurezza	pagine da 103 a 105
	- Installazione e fissaggio	pagina 106
	- Installazione del kit di piedini con rotelle (opzionale)	pagina 107
1.	- Come utilizzare l'apparecchio	pagina 108
2.	- Consigli / Manutenzione	pagina 110
3.	- Caratteristiche	pagina 16
4.	- Identificazione dell'apparecchio	pagina 17



I nostri apparecchi sono progettati, sviluppati e prodotti in Francia nei nostri stabilimenti.

## PREMESSA

- Grazie per aver acquistato questo termoconvettore Basic D di Intuis e per la fiducia accordata ai nostri prodotti.
- Questo apparecchio è stato concepito, progettato e costruito con cura per offrire la massima soddisfazione.
- È importante leggere attentamente queste istruzioni prima di installare e mettere in funzione l'apparecchio.
- Si raccomanda di conservare queste istruzioni anche dopo l'installazione dell'apparecchio.

**Leggere attentamente le istruzioni per l'installazione e l'uso (\*), in particolare quelle riportate di seguito.**



**Sicurezza**

**ATTENZIONE - Alcune parti di questo prodotto possono diventare molto calde e provocare ustioni. Prestare particolare attenzione in presenza di bambini e persone vulnerabili.**



**Caution, hot surface  
Attenzione, superficie calda.**

- Questo apparecchio può essere utilizzato da bambini di almeno 8 anni di età e da persone con ridotte capacità fisiche, sensoriali o mentali o prive di esperienza o conoscenza, a condizione che siano adeguatamente sorvegliati o che abbiano ricevuto istruzioni sull'uso sicuro dell'apparecchio e che abbiano compreso i rischi connessi .

- I bambini non devono giocare con l'apparecchio. La pulizia e la manutenzione a cura dell'utilizzatore non devono essere eseguite da bambini non sorvegliati.

- I bambini di età inferiore ai 3 anni devono essere tenuti lontani, a meno che non siano costantemente sorvegliati.

- I bambini di età compresa tra i 3 e gli 8 anni possono utilizzare l'apparecchio solo quando è acceso o spento, a condizione che sia stato collocato o installato in una posizione normale e che siano sorvegliati o istruiti sull'uso sicuro dell'apparecchio e ne comprendano i potenziali rischi.

- I bambini di età compresa tra i 3 e gli 8 anni non devono collegare, regolare o pulire l'apparecchio né eseguire la manutenzione.

- Se l'apparecchio è coperto, può surriscaldarsi. Il logo ci ricorda questo rischio.

- È quindi assolutamente vietato coprire o ostruire le prese o le uscite dell'aria, per evitare il rischio di incidenti o danni all'apparecchio.

- Assicurarsi che non venga introdotto nulla nell'apparecchio.

- Il collegamento elettrico di questo apparecchio deve essere effettuato esclusivamente da una persona qualificata.

- Tutti gli interventi sull'apparecchio devono essere eseguiti in assenza di tensione e da una persona qualificata.

- L'alimentazione elettrica dell'apparecchio deve avvenire tramite un sezionatore onnipolare conforme alle norme di installazione.

- L'apparecchio non deve essere installato sotto una presa di corrente.





- Rispettare le distanze minime di installazione dal pavimento, dalle pareti, dai mobili, ecc. (Fig. A).

- L'alimentazione deve essere protetta da un differenziale con una corrente nominale da almeno 30 mA, in particolare nel caso di installazione in un locale contenente una vasca da bagno o una doccia.

- Se il cavo di alimentazione è danneggiato, deve essere sostituito dal produttore, dal suo servizio di assistenza post-vendita o da una persona altrettanto qualificata per evitare rischi.

- Evita di installare l'unità in presenza di correnti d'aria che potrebbero disturbarne la regolazione.

- Questo apparecchio di riscaldamento elettrico diretto è destinato al riscaldamento di ambienti in abitazioni individuali o collettive nuove o già esistenti o locali simili.

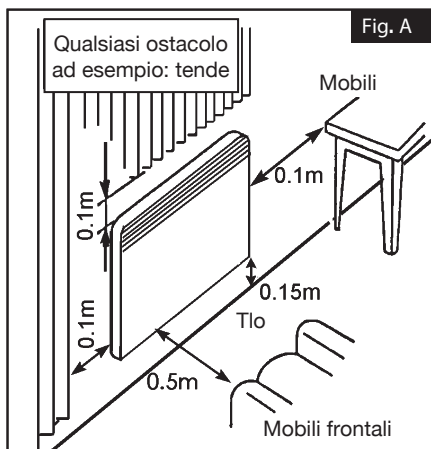

#### Installazione dell'apparecchio

L'installazione deve essere conforme alle norme in vigore nel paese di installazione (NFC 15-100 per la Francia), in particolare per l'installazione nei bagni.

(\*) Queste istruzioni sono state redatte al momento della fabbricazione dell'apparecchio e in conformità alle norme in vigore in quel momento.

Il fabbricante si riserva il diritto di modificare le istruzioni per l'installazione e l'uso in qualsiasi momento in modo da tenere conto delle norme e della loro evoluzione.

## INSTALLAZIONE E MONTAGGIO A PARETE

Questo apparecchio deve essere montato a parete con lo schienale in dotazione. Per facilitare l'installazione e per garantire che venga mantenuta l'altezza minima di 150 mm dal fondo dell'apparecchio al pavimento (Fig. D):

- liberare lo schienale afferrando e tirando le due linguette inseribili sul retro dell'apparecchio (pos. 1 Fig. D).
- utilizzare lo schienale come sagoma di marcatura posizionandolo sul pavimento contro la parete. Segnare i fori nello schienale (Pos. A Fig. C & D) per marcare i fissaggi inferiori.
- riposizionare lo schienale in modo da far coincidere i segni con i fori dei fissaggi inferiori.
- controllare l'orizzontalità dello schienale, segnare i 2 fori di fissaggio superiori, quindi praticare i 4 fori così segnati.
- riposizionare lo schienale sulla parete e fissarlo con 4 viti diam. 5,5 mm al massimo.

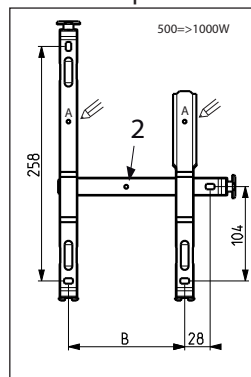

Fig. C

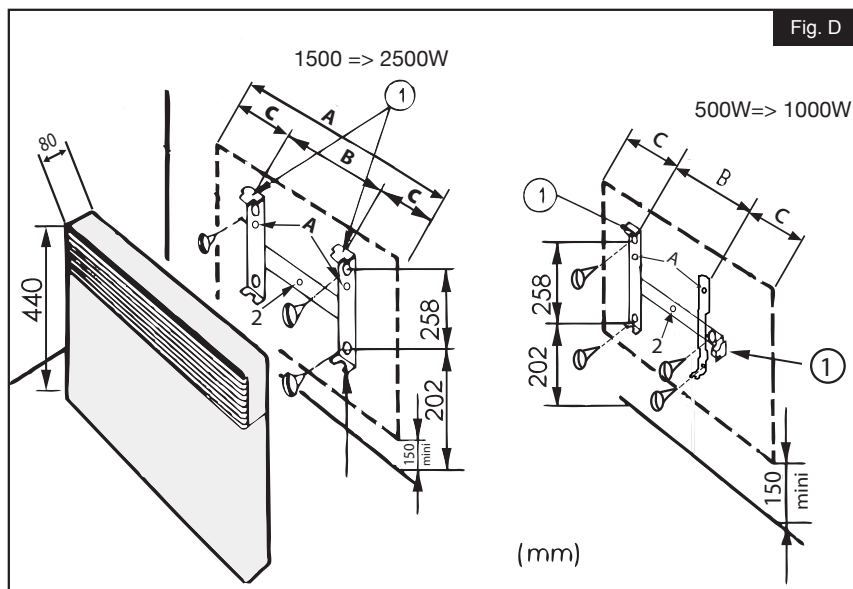

Fig. D

**Nota** : Per centrare l'apparecchio lateralmente, utilizzare il foro visibile nell'immagine. 2 Fig. C & D.

Potenze	500W	1000W	1500W	2000W	2500W
Altezza dell'apparecchio (mm)	440	440	440	440	440
A (mm)	340	420	580	740	900
B (mm)	128	208	178	320	405
C (mm)	106	106	201	210	248

## INSTALLAZIONE DEL KIT DI PIEDINI CON ROTELLE (OPZIONALE)

- Non utilizzare questo riscaldatore in prossimità di vasche da bagno, docce o piscine;
- Non utilizzare il riscaldatore se è caduto;
- Non utilizzare il riscaldatore se presenta segni visibili di danneggiamento;
- Utilizzare il riscaldatore su una superficie piana e stabile o fissato a una parete, a seconda dei casi.

**ATTENZIONE** : non utilizzare questo riscaldatore in stanze piccole, se occupate da persone non in grado di lasciare la stanza da sole, a meno che non sia prevista una supervisione costante.

**ATTENZIONE** : per ridurre il rischio di incendio, tessuti, tende o altri materiali infiammabili devono essere tenuti ad almeno 1 m di distanza dall'uscita dell'aria del riscaldatore.

Seguire queste istruzioni.



1. Per ottenere la massima stabilità, posizionare le rotelle a 50 mm dal bordo della base come mostrato.

2. Per bloccare le rotelle in posizione, inserire le clip nere fornite attraverso la parte inferiore delle rotelle nella base del riscaldatore.

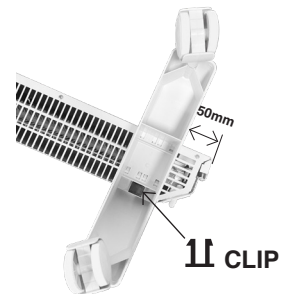

**NOTA** : Questo riscaldatore è testato e approvato per l'uso con le rotelle opzionali. Seguire attentamente le istruzioni di montaggio (fornite con le rotelle), assicurandosi che le clip nere siano installate correttamente. Tenere presente che una volta che le clip nere sono fissate in posizione, le rotelle non possono essere rimosse senza romperle.



**ATTENZIONE:**

Non utilizzare il riscaldatore a pavimento senza le rotelle.

## 2- COME UTILIZZARE IL VOSTRO APPARECCHIO

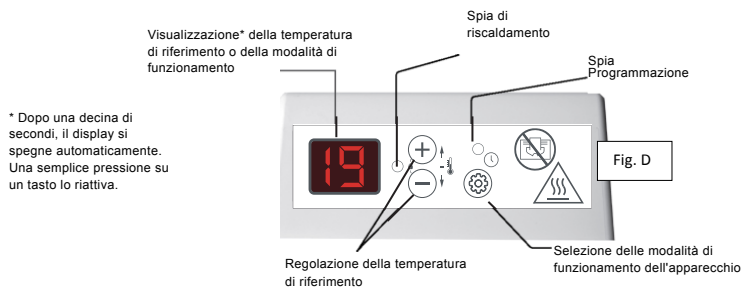

Il selettore di funzioni della scatola di comando offre 5 modalità diverse:

MODALITÀ	VISUALIZZAZIONE	RISULTATO
COMFORT	Indica la temperatura di riferimento desiderata	Mantiene la temperatura Comfort
ECONOMICA	EC	Mantiene la stanza alla temperatura Economica (abbassamento).
ANTIGELO	HG	Mantiene la stanza a una temperatura Antigelo.
ARRESTO RISCALDAMENTO	--	Arresta la funzione riscaldamento dell'apparecchio
PROG	modalità in corso +	Modalità Programmazione

### 1- FUNZIONAMENTO O ARRESTO RISCALDAMENTO DELL'APPARECCHIO MEDIANTE INTERRUETTORE:

Per la messa in funzione dell'apparecchio, mettete l'interruttore situato sul lato dell'apparecchio sulla posizione "1".

Per l'arresto riscaldamento dell'apparecchio, mettete l'interruttore sulla posizione " "



Interruttore Funzionamento ("1") e Arresto riscaldamento ( ).

## 2- MESSA IN FUNZIONE O ARRESTO RISCALDAMENTO DELL'APPARECCHIO:



Per la messa in funzione, premete brevemente il tasto  (MODALITÀ) fino a quando il display indica la temperatura di comfort desiderata, ossia 19.

Per l'arresto riscaldamento dell'apparecchio, premete il tasto

 (MODALITÀ) fino alla posizione di stand-by.

Nota: l'apparecchio conserva comunque le vostre regolazioni in memoria, è solo in modalità stand-by.

## 3- REGOLAZIONE DELLA TEMPERATURA DI RIFERIMENTO:



Usando i tasti + e -, potete aumentare o diminuire la temperatura di riferimento a intervalli di 1 °C.

In questo modo, potete fissare da soli la vostra temperatura di riferimento desiderata.

Chiudete le porte della stanza e attendete alcune ore affinché la temperatura si stabilizzi sul valore desiderato.

Se la temperatura ottenuta non va bene per voi, aumentate o diminuite il valore di riferimento a intervallo di 1 °C.

Attendete di nuovo alcune ore per verificare il valore della temperatura di comfort.

## 4- DEROGA IN MODALITÀ ECONOMICA:



In caso di assenza di breve durata (+ di 2 ore), si consiglia, per il massimo risparmio, di utilizzare questa modalità di funzionamento. Questa posizione economica provoca un abbassamento della

temperatura della stanza di 3 °C circa rispetto alla temperatura di riferimento. Per impostarla: Premete il tasto  (MODALITÀ) fino a quando il display vi indica la posizione Economica "EC".

È possibile visualizzare il riferimento Economica premendo brevemente uno dei due tasti + o -

La temperatura economica è regolata in modo predefinito a 3 °C in meno rispetto alla temperatura comfort.

Per modificare la temperatura Economica: premete per 3 secondi il tasto  (MODALITÀ) e il riferimento Economica lampeggia.

È allora possibile effettuare la modifica usando i tasti + o -.

Premete il tasto  (MODALITÀ) per confermare.

#### 5- DEROGA IN MODALITÀ ANTIGELO:



In caso di assenza di lunga durata (+ di 24 ore), questa modalità di funzionamento permette di mantenere la temperatura della stanza a circa 7 °C. Ottenete così il massimo risparmio senza rischio di gelo. Per impostarla: Premete il tasto  (MODALITÀ) fino a quando il display vi indica la posizione Antigelo "HG".

#### 6- RILEVAMENTO DI FINESTRA APERTA:



#### ACTIVÉE



Premete il tasto  (MODALITÀ) e il tasto "-" per 10 secondi. Il display indica:

- "FO", la funzione finestra aperta è DISATTIVATA
- "F1", la funzione finestra aperta è ATTIVATA
- Questa funzione interrompe automaticamente il riscaldamento in caso di rilevamento di un calo brusco di temperatura nella stanza (Es. una finestra o una porta aperta).
- Quando l'apparecchio si è disinserito in seguito a un rilevamento, il display indica "FE" lampeggiante.

- Per attivare di nuovo la funzione e mettere in funzione l'apparecchio, premete il tasto  (MODALITÀ).

#### 7- COME BLOCCARE I COMANDI:

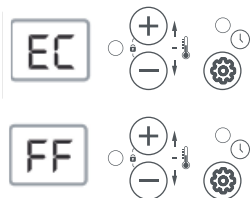

Qualunque sia la vostra scelta di modalità di funzionamento, avete la possibilità di bloccare la tastiera della scatola di comando. Per farlo: Avete scelto ad esempio la modalità Economica, premete i tasti + e - nello stesso tempo per 3 secondi circa.



Il lampeggiamento del display vi indicherà il blocco della tastiera.

Se premete un tasto qualsiasi della tastiera, il display vi segnalerà attraverso il simbolo "FF" l'impossibilità di prendere in considerazione la vostra richiesta.



Per eliminare il blocco della tastiera, premete di nuovo i tasti + e - per 3 sec.

#### 8- MODALITÀ DI FUNZIONAMENTO :



Questa modalità permette il funzionamento automatico del vostro apparecchio di riscaldamento per mezzo di una centrale di programmazione o di un programmatore individuale. Per impostarla: Premete il tasto  (MODALITÀ) fino a quando la spia  si accende.

## MODALITÀ DI FUNZIONAMENTO "PROGRAMMAZIONE PREDEFINITA" P1 - P2 - P3:

Questa modalità permette il funzionamento automatico del vostro apparecchio di riscaldamento. Per impostarla: In modalità  la pressione per 3 secondi del tasto  permette di entrare nel menù programmazione.

La programmazione viene effettuata dall'utilizzatore.

Scelta	Significato dei programmi P1 O P2 O P3 O FP
P1	Il programma P1 vi permette di avere la temperatura di riferimento Comfort la mattina dalle 06:00 alle 08:00 e la sera dalle 17:00 alle 23:00.
P2	Il programma P2 vi permette di avere la temperatura di riferimento Comfort la mattina dalle 06:00 alle 08:00, a mezzogiorno dalle 11:30 alle 13:30 e la sera dalle 17:00 alle 23:00.
P3	Il programma P3 vi permette di avere la temperatura di riferimento Comfort dalle 8:00 alle 23:00.











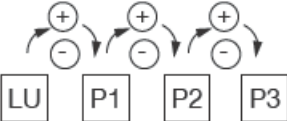

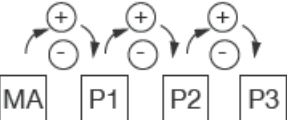
### IMPORTANTE

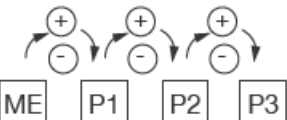
In tutti i casi, per poter utilizzare i programmi predefiniti, dovete regolare l'ora e il giorno del vostro apparecchio (regolazione di fabbrica 00:00). Per farlo, consultate il capitolo Regolazione dell'orologio.

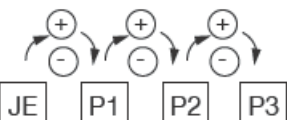
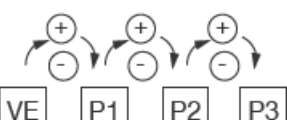
- Dovrete regolare l'ora del vostro apparecchio anche in caso di interruzione di corrente superiore a 30 minuti.

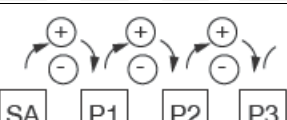

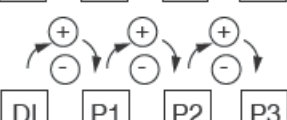
## SCelta DEL PROGRAMMA

	Lunedì = LU	Con i tasti + o -, potete scegliere il programma predefinito.	Confermate con il tasto Mode (Modalità) 
	Martedì = MA	Con i tasti + o -, potete scegliere il programma predefinito.	Confermate con il tasto Mode (Modalità) 
	Mercoledì = ME	Con i tasti + o -, potete scegliere il programma predefinito.	Confermate con il tasto Mode (Modalità) 
	Giovedì = JE (GI)	Con i tasti + o -, potete scegliere il programma predefinito.	Confermate con il tasto Mode (Modalità)
	Venerdì = VE	Con i tasti + o -, potete scegliere il programma predefinito.	Confermate con il tasto Mode (Modalità) 
	Sabato = SA	Con i tasti + o -, potete scegliere il programma predefinito.	Confermate con il tasto Mode (Modalità) 
	Domenica = DI (DO)	Con i tasti + o -, potete scegliere il programma predefinito.	Confermate con il tasto Mode (Modalità) 

Ritorno alla visualizzazione della temperatura di riferimento

Nota: Se non esercitate alcuna azione sui tasti + e - per 15 secondi, il display ritorna alla sua posizione iniziale, ossia 19.0.

## REGOLAZIONE DELL'OROLOGIO E DEL GIORNO:

Entrate in Modalità  "spia verde fissa".

Premete per 3 secondi il tasto  (MODALITÀ) per entrare nel menù di regolazione.

"(Per effettuare una nuova regolazione dell'ora, premete una seconda volta il tasto  (MODALITÀ) per 3 secondi)".

Il giorno in memoria viene visualizzato:

Modificate con i tasti + e - Confermate premendo il tasto  (MODALITÀ)

L'ora in memoria viene visualizzata:

Modificate con i tasti + e - Confermate premendo il tasto  (MODALITÀ)

I minuti in memoria vengono visualizzati:

Modificate con i tasti + e - Confermate premendo il tasto  (MODALITÀ)

In caso di interruzione di corrente superiore a 30 minuti, il termostato perde l'ora. Se è in modalità programmazione e c'è un programma P1, P2 o P3 applicato ad almeno un giorno della settimana, il termostato indica all'utilizzatore la necessità di regolare di nuovo l'ora visualizzando la scritta "Hr" lampeggiante.

## ARMONIZZAZIONE DELLE VISUALIZZAZIONI (TERMOSTATO/TERMOMETRO):

In casi eccezionali, può succedere che, in alcune condizioni, vi sia uno scarto tra l'indicazione dell'apparecchio e quella del vostro termometro. In questo caso, è possibile armonizzare le 2 visualizzazioni inserendo la temperatura letta sul termometro.

Questa regolazione può essere effettuata solo se il vostro apparecchio è regolato tra 17 e 23 °C. Tutte le porte e le finestre devono essere chiuse.

Attendete la stabilizzazione della temperatura nella stanza (almeno 6 ore) ed evitate il più possibile gli andirivieni nella stanza.

Il termometro di controllo deve essere posizionato al centro della stanza a 1 metro e 20 dal pavimento. Non appoggiatelo su un mobile.

Disponetevi in modalità "Comfort" con il tasto  (MODALITÀ), es.: 19



Premete per 6 secondi il tasto  (MODALITÀ), due possibilità:

Visualizzazione lampeggiante di 19, l'armonizzazione è possibile.

- Modificate con i tasti + e -

- Confermate con il tasto  (MODALITÀ)

Oppure visualizzazione di FF, l'armonizzazione è impossibile.



Nota: Se non esercitate alcuna azione sui tasti + e - per 15 secondi, il display ritorna alla sua posizione iniziale, ossia 19.

### 3 - ASSISTENZA ALLA DIAGNOSI

ANOMALIA	VERIFICA	AZIONE
L'apparecchio non riscalda	<ul style="list-style-type: none"> <li>• Verificate che l'interruttore sia sulla posizione 1.</li> <li>• La spia di riscaldamento è spenta.</li> </ul>	<ul style="list-style-type: none"> <li>• Mettete l'interruttore sulla posizione 1</li> <li>• Verificate il valore di riferimento.</li> <li>• La temperatura ambiente non necessita di riscaldare.</li> <li>• L'apparecchio è in modalità EC o interruzione a distanza: verificate che il sistema di interruzione a distanza non abbia interrotto l'alimentazione dell'apparecchio.</li> <li>• L'apparecchio è stato disinserito in seguito a un rilevamento di finestra aperta, vedere il capitolo</li> </ul>
	<ul style="list-style-type: none"> <li>• La spia di riscaldamento continua a non accendersi.</li> </ul>	<ul style="list-style-type: none"> <li>• Verificate che i disgiuntori dell'impianto siano inseriti.</li> </ul>
	<ul style="list-style-type: none"> <li>• Verificate che la regolazione della temperatura non sia stata modificata.</li> <li>• Verificate che l'apparecchio non sia situato vicino a una porta aperta o/e vicino a un locale non riscaldato, o in una corrente d'aria.</li> </ul>	<ul style="list-style-type: none"> <li>• Regolate di nuovo la temperatura.</li> <li>• Chiudete la porta, disponete il locale in modalità riscaldamento o eliminate la corrente d'aria.</li> </ul>
L'apparecchio non segue gli ordini di programmazione	<ul style="list-style-type: none"> <li>• Verificate la programmazione predefinita.</li> </ul>	<ul style="list-style-type: none"> <li>• Attivate la modalità programmazione.</li> </ul>
<b>IN TUTTI GLI ALTRI CASI, CONTATTATE UNA PERSONA QUALIFICATA</b>		

Identificatie van het apparaat							
Type apparaat:	Elektrisch decentraal verwarmingsapparaat met directe actie en vaste plaats						
Kenmerken							
Thermisch vermogen		500W	1000W	1500W	2000W	2500W	Eenheid
Nominaal thermisch vermogen	P <sub>nom</sub>	0,5	1,00	1,50	2,00	2,50	kW
Minimaal thermisch vermogen (indicatief)	P <sub>min</sub>	N.A.	N.A.	N.A.	N.A.	N.A.	kW
Maximaal continu thermisch vermogen	P <sub>max,c</sub>	0,5	1,00	1,50	2,00	2,50	kW
Supplementair elektriciteitsverbruik							
Bij nominaal thermisch vermogen	e <sub>lmax</sub>	0,00	0,00	0,00	0,00	0,00	kW
Bij minimaal thermisch vermogen	e <sub>lmin</sub>	0,00	0,00	0,00	0,00	0,00	kW
In slaapstand	e <sub>lSB</sub>	0,001	0,001	0,001	0,001	0,001	kW
Kenmerken							
elektrische bediening van de temperatuur in de ruimte en weekprogramming							Ja
optie afstandsbediening							Ja

	- Inhoudsopgave & Introductie	pag. 117
	- Veiligheid	pag. 117 - 119
	- Installatie en bevestiging	pag. 120
	- Installatie wieltjes set (optie)	pag. 121
1.	- Hoe uw apparaat te gebruiken	pag.122
2.	- Advies / Onderhoud	pag. 123
3.	- Kenmerken	pag. 16
4.	- Identificatie van het apparaat	pag. 17



Onze apparaten worden ontworpen, ontwikkeld en geproduceerd in onze fabrieken in Frankrijk.

## INTRODUCTIE

- Wij willen u bedanken voor uw vertrouwen en uw keuze voor de aanschaf van deze Basic D Convector van Intuis.
- Bij het ontwerp, de ontwikkeling en de productie van dit apparaat is alles aandacht besteed aan volledige klanttevredenheid.
- Het is belangrijk deze handleiding aandachtig en volledig door te lezen voordat u het apparaat installeert en in werking stelt.
- Wij adviseren de handleiding te bewaren, ook na installatie van het apparaat.

**Lees de installatie- en gebruikshandleiding(\*) aandachtig door, met name onderstaande aanwijzingen.**



**LET OP - Bepaalde gedeeltes van dit product kunnen zeer heet worden en brandwonden**



**Caution, hot surface  
Let op, heet oppervlak.**

**veroorzaken. Let vooral op bij aanwezigheid van kinderen en kwetsbare personen.**

- Dit apparaat kan onder correct toezicht of wanneer er in alle veiligheid instructies over het gebruik van het apparaat gegeven zijn en de risico's betreffende het gebruik ervan zijn uitgelegd en begrepen, gebruikt worden door kinderen jonger dan 8 jaar en door personen met fysieke, zintuiglijke of mentale beperkingen of zonder ervaring of kennis.

- Kinderen moeten niet met het apparaat spelen. Het reinigen en onderhoud van het apparaat door de gebruiker mogen niet zonder toezicht worden uitgevoerd door kinderen.
- Houd kinderen jonger dan 3 jaar op afstand, tenzij er voortdurend toezicht is.
- Kinderen tussen 3 en 8 jaar oud mogen het apparaat alleen aan en uit zetten als dit in een normale positie geplaatst is en als er toezicht op deze kinderen gehouden wordt of ze instructies hebben gekregen over het gebruik van het apparaat en de potentiële gevaren ervan begrijpen.
- Kinderen tussen 3 en 8 jaar mogen de stekker van het apparaat niet in het stopcontact steken, het niet instellen, niet reinigen en mogen het gebruikersonderhoud niet uitvoeren.
- Als het apparaat wordt afgedekt kan het oververhit raken. Onderstaand logo herinnert aan dit risico.
- Het is dus formeel verboden de luchtin- en uitgangen af te dekken of te blokkeren, wegens risico van incidenten of beschadiging van het apparaat.
- Niets in het apparaat inbrengen.
- De elektrische aansluiting van dit apparaat mag uitsluitend worden uitgevoerd als de stroom is uitgeschakeld en door een gekwalificeerd persoon.
- Alle werkzaamheden aan de apparaten moeten worden uitgevoerd met de stroom uitgeschakeld en door een bevoegde, gekwalificeerde persoon.
- De elektrische voeding van het apparaat moet worden uitgevoerd middels een alpolige scheidingsinrichting overeenkomstig de installatieregels.
- Het apparaat niet onder een stopcontact installeren



- Houd u aan de minimale installatieafstanden ten opzichte van de vloer, wanden, meubels, enz. (Fig. A).

- De elektrische voeding moet beveiligd zijn met aardlekschakelaar met nominale lekstroom van maximaal 30 mA, met name bij installatie in een ruimte met een bad of douche.

- Als de voedingskabel beschadigd is moet deze vervangen worden door de fabrikant of zijn klantenservice of een gelijksoortige gekwalificeerde medewerker om risico te vermijden.

- Plaats het apparaat niet in een luchtstroom die de instelling kan verstoren.

- Dit elektrische apparaat voor directe verwarming is bestemd voor verwarming van de omgeving in ruimtes van het type woning of hiermee te vergelijken, individueel of collectief, nieuw of bestaand.

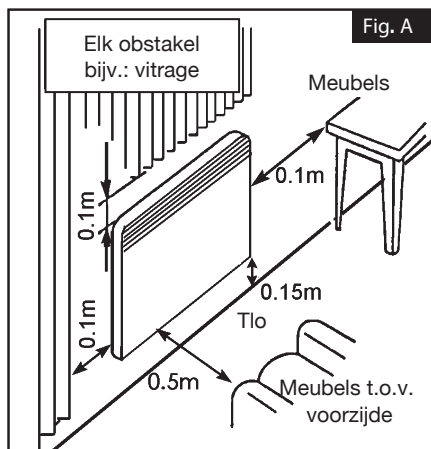

### Installatie van apparaten

De installatie moet plaatsvinden volgens de geldende normen in het land van installatie (NFC 15-100 voor Frankrijk), met name voor installatie in een badkamer.

(\*) Deze handleiding is opgesteld op het moment van productie van het apparaat en overeenkomstig de geldende normen op die datum.

De onderneming behoudt zich het recht voor de installatie- en gebruikershandleiding op elk moment de wijzigen om rekening te houden met de normen en de ontwikkeling daarvan.

# INSTALLATIE EN WANDBEVESTIGING

Dit apparaat moet bevestigd aan een wand gebruikt worden met de bijgeleverde wandbevestiging. Voor hulp bij het plaatsen en om de minimale afstand van 150 mm vanaf de onderkant van het toestel tot de grond aan te houden (Fig. D):

- de wandbevestiging losmaken door aan de twee indrukbare lipjes aan de achterkant van het toestel te trekken terwijl u ze inknijpt (Punt 1 Fig. D).
- gebruik de wandbevestiging als markeersjabloon door deze op de grond tegen de muur te houden. Markeer de gaten in de wandbevestiging (Punt A Fig. C & D) voor de positie van de binnenbevestiging.
- plaats de wandbevestiging zo dat de markeringen overeenkomen met de onderste bevestigingsgaten.
- controleer of de wandbevestiging waterpas is, markeer de 2 bovenste bevestigingsgaten, en boor vervolgens de 4 gemarkeerde gaten door.
- plaats de wandbevestiging terug tegen de muur en maakt vast met 4 schroeven met een diam. van max 5,5 mm.

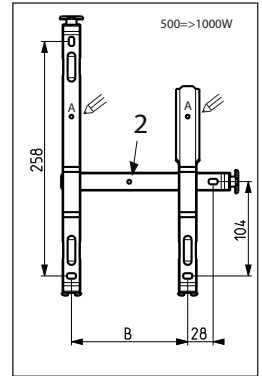

Fig. C

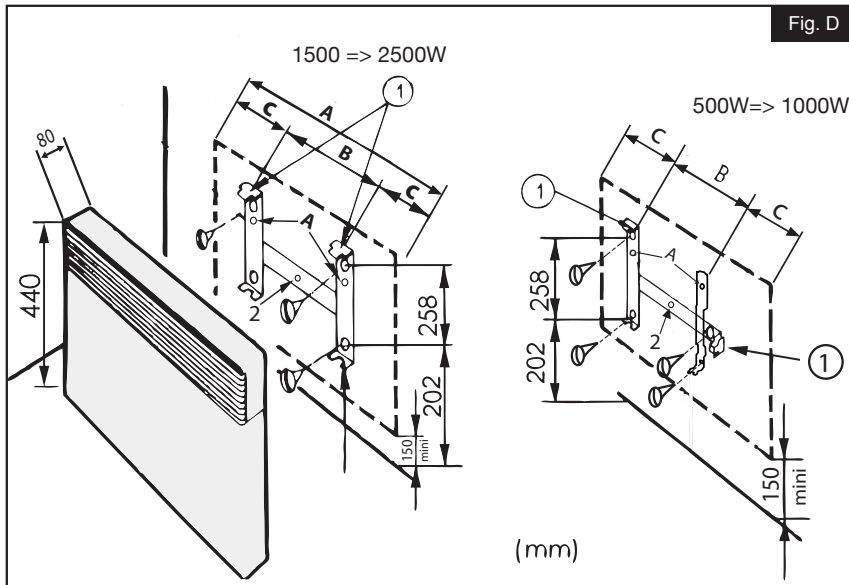

Fig. D

**Opmerking :** Gebruik, om het toestel lateraal te centreren het gat, punt 2 Fig. C & D.

Vermogen	500W	1000W	1500W	2000W	2500W
Hoogte apparaat (mm)	440	440	440	440	440
A (mm)	340	420	580	740	900
B (mm)	128	208	178	320	405
C (mm)	106	106	201	210	248



## INSTALLATIE WIELTJES SET (OPTIE)

- Gebruik deze verwarming niet in de buurt van een badkuip, douche of zwembad;
- Gebruik deze verwarming niet als deze is gevallen;
- Niet gebruiken als de verwarming zichtbare tekenen van schade vertoont;
- Gebruik deze verwarming op een vlakke, stabiele ondergrond of bevestigd aan een muur.

**WAARSCHUWING:** Gebruik deze verwarming niet in kleine ruimtes, wanneer deze wordt gebruikt door personen die de ruimte niet alleen kunnen verlaten, tenzij er voortdurend toezicht is.

**WAARSCHUWING:** Om het risico van brand te verminderen, moeten textiel, gordijnen of andere brandbare materialen op ten minste 1 m afstand van de luchtuitlaat van de verwarming worden gehouden.

Volg deze instructies.



1. Plaats de wieljes, voor optimale stabiliteit, op 50 mm van de zijkant van de onderzijde, zoals afgebeeld.

2. Om de wieljes te vergrendelen, de zwarte meegeleverde clips door de onderkant van de wieljes aan de onderzijde van het verwarmingsapparaat steken.

**N.B.:** Dit verwarmingsapparaat is getest en goedgekeurd voor gebruik met de optionele wieljes. Volg de montage-instructies (meegeleverd met de wieljes) zorgvuldig op, en zorg ervoor dat de zwarte clips goed geplaatst zijn. Let op, als de zwarte clips zijn aangebracht, kunnen de wieljes niet meer verwijderd worden zonder ze te beschadigen.

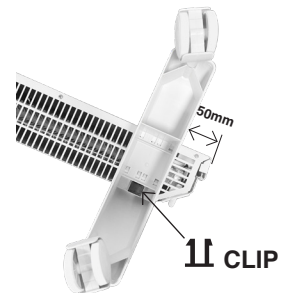

**WAARSCHUWING:**

De radiator niet op de vloer gebruiken zonder de wieljes.

## 2- GEBRUIK VAN UW TOESTEL

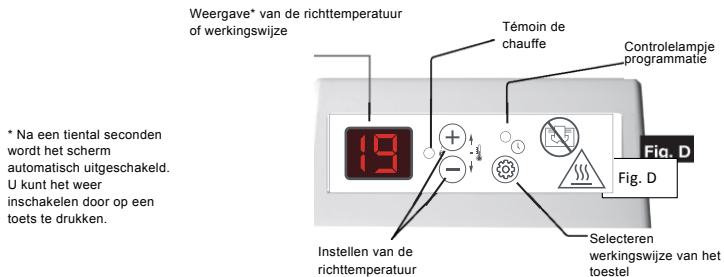

U kunt 5 verschillende werkwijzen selecteren in de functiekiezer van de bedieningskast:

WERKINGSWIJZE	WEERGAVE	RESULTAAT
CONFORT (COMFORT)	Geeft de gewenste richttemperatuur weer	De temperatuur Comfort blijft behouden
ÉCONOMIQUE (ECONOMISCH)	EC	De temperatuur Economisch blijft behouden (daling).
HORS-GEL (VORSTVRIJ)	HG	De ruimtetemperatuur blijft vorstvrij.
ARRET CHAUFFAGE (VERWARMINGSSTOP)	--	De verwarmingsfunctie van het toestel wordt stopgezet
PROG	Huidige werkwijze +	Werkwijze Programmatie

### 1- VERWARMING VAN HET TOESTEL IN- OF UITSCHAKELEN MET BEHULP VAN DE SCHAKELAAR:

Om het toestel in te schakelen, zet u de schakelaar aan de zijkant van het toestel in stand "1".

Om de verwarming van het toestel uit te schakelen, zet u de schakelaar in stand "".



Activeringsschakelaar ("1") en Uitschakelen verwarming ().

## 2- IN- OF UITSCHAKELEN VERWARMING VAN HET TOESTEL:



Om het toestel in te schakelen, drukt u kort op de toets  tot wanneer de gewenste comforttemperatuur op het scherm 19 bedraagt.

Om de verwarming van het toestel uit te schakelen, drukt u op de toets  tot wanneer de waakstand wordt weergegeven.

Let op: het toestel onthoudt uw instellingen, het staat gewoon in waakstand.

## 3- INSTELLEN VAN DE RICHTTEMPERATUUR:



Door middel van de toetsen + en – kunt u de richttemperatuur met stappen van 1°C verhogen of verlagen.

Op die manier kunt u zelf uw gewenste richttemperatuur instellen.

Sluit de deuren van de ruimte en wacht een aantal uur tot de gewenste temperatuur is bereikt.

Indien de temperatuur u niet bevalt, kunt u ze met stappen van 1°C verhogen of verlagen.

Wacht opnieuw een aantal uur alvorens u de waarde van de comforttemperatuur controleert.

## 4- OVERSCHAKELEN NAAR WERKINGSWIJZE ECONOMISCH:



Bij een korte afwezigheid (langer dan 2 uur) is het raadzaam om deze werkwijze te selecteren om zoveel mogelijk energie te besparen. De werkwijze Economisch doet de temperatuur van de ruimte met ongeveer 3°C dalen tegenover de richttemperatuur. Druk op de toets  tot op het scherm de positie Economisch 'EC' wordt weergegeven.

U kunt de richttemperatuur voor Economisch weergegeven door kort te drukken op de toetsen + of -

De temperatuur voor Economisch is standaard ingesteld op 3°C lager dan de temperatuur voor Comfort.

Om ze te wijzigen, drukt u 3 seconden lang op de toets  waarna de richttemperatuur voor Economisch gaat knipperen.

U kunt ze vervolgens wijzigen door middel van de toetsen + of -.

Druk op de toets  om te bevestigen.

5- **OVERSCHAKELEN NAAR VORSTVRIJ:**



Met deze functie kunt u de temperatuur van de ruimte bij een langdurige afwezigheid (langer dan 24 uur) op ongeveer 7°C instellen. Op die manier bespaart u zoveel mogelijk energie zonder risico op vorst. Druk op de toets  tot op het scherm de positie Vorstvrij 'GF' wordt weergegeven.



6- **DETECTEREN OPEN RAAM:**



**ACTIVÉE**



Druk 10 seconden lang op de toets  en de toets "-". Het scherm geeft het volgende weer:

- "FO", de functie 'open raam' is **UITGESCHAKELD**
- "F1", de functie 'open raam' is **INGESCHAKELD**
- Deze functie schakelt de verwarming automatisch uit indien er een plotse temperatuurdaling in de ruimte wordt waargenomen (bv. raam of deur staat open).
-  Indien het toestel vervolgens wordt uitgeschakeld, begint de melding "FE" te knipperen op het scherm.
- Om de functie opnieuw te activeren en het toestel in te schakelen, drukt u op de toets .

## 7- VERGRENDELEN VAN DE TOETSEN:

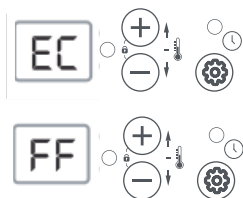

U kunt het toetsenbord van de bedieningskast vergrendelen, ongeacht de werkingwijze. Indien u bijvoorbeeld Economisch hebt gekozen, drukt u gedurende ongeveer 3 seconden tegelijkertijd de toetsen + en - in.



Het scherm begint te knipperen, wat erop wijst dat het toetsenbord vergrendeld is.

Indien u nu op een toets drukt, verschijnt op het scherm het symbool "FF": er kan niet worden ingegaan op uw vraag.

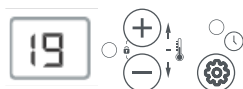

Om de toetsenvergrendeling uit te schakelen, drukt u opnieuw gedurende 3 seconden tegelijkertijd de toetsen + en - in.

## 8- WERKINGSWIJZE : :



In deze werkingwijze werkt uw verwarmingstoestel automatisch door middel van een programmeercentrale of individuele programmaregelaar. Daarvoor drukt u op de toets  tot het controlelampje  gaat branden.

## WERKINGSWIJZE 'VOORGEPROGRAMMEERD' P1 - P2 - P3:

Deze werkingwijze activeert de automatische werking van uw verwarmingstoestel. In de werkingwijze  drukt u gedurende 3 seconden op de toets  om in het programmeermenu terecht te komen.

De programmatie wordt ingevoerd door de gebruiker.











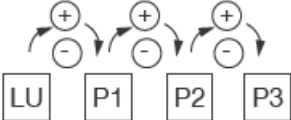

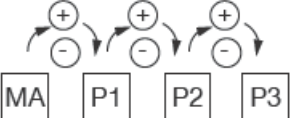

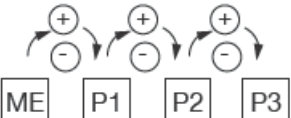
Keuze	Betekenis van de programma's P1 OF P2 OF P3 OF FP
P1	Met het programma P1 kunt u de richttemperatuur Comfort instellen, 's ochtends van 6 tot 8 u, en 's avonds van 17 tot 23 u.
P2	Met het programma P2 kunt u de richttemperatuur Comfort instellen, 's ochtends van 6 tot 8 u, 's middags van 11.30 tot 13.30 u en 's avonds van 17 tot 23 u.
P3	Met het programma P3 kunt u de richttemperatuur Comfort instellen van 8 tot 23 u.

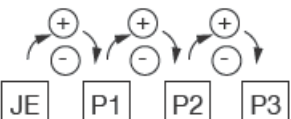
### BELANGRIJK

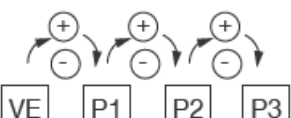
Om de vooraf ingestelde programma's te kunnen gebruiken, moet u in ieder geval de dag en het uur instellen (fabrieksinstellingen 00:00 u). Daarvoor raadpleegt u het hoofdstuk tijd instellen.

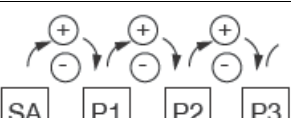
- Bij een stroomonderbreking van meer dan 30 minuten moet u de tijd opnieuw instellen.

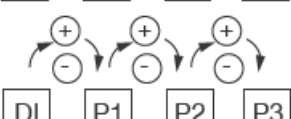
PROGRAMMAKEUZE

	Maandag = LU (MA)	Met de toetsen + of – kiest u het vooraf ingestelde programma.	Bevestig met de toets Mode 
	Dinsdag = MA (DI)	Met de toetsen + of – kiest u het vooraf ingestelde programma.	Bevestig met de toets Mode 
	Woensdag = ME (WO)	Met de toetsen + of – kiest u het vooraf ingestelde programma.	Bevestig met de toets Mode 
	Donderdag = JE (DO)	Met de toetsen + of – kiest u het vooraf ingestelde programma.	Bevestig met de toets Mode 
	Vrijdag = VE (VR)	Met de toetsen + of – kiest u het vooraf ingestelde programma.	Bevestig met de toets Mode 
	Zaterdag = SA (ZA)	Met de toetsen + of – kiest u het vooraf ingestelde programma.	Bevestig met de toets Mode 
	Zondag = DI (ZO)	Met de toetsen + of – kiest u het vooraf ingestelde programma.	Bevestig met de toets Mode 

Terug naar de weergave van de richttemperatuur

Opmerking: indien u 15 seconden lang niet op de toetsen + en – drukt, verspringt het scherm naar zijn initiële positie, nl. 19.0.

## TIJD EN DATUM INSTELLEN:

Ga naar de werkingwijze  'controlelampje continu groen'

Druk 3 seconden op de toets  om in het instelmenu terecht te komen.

'(Om de tijd opnieuw in te stellen, drukt u een tweede keer gedurende 3 seconden op de toets  )'

De opgeslagen dag wordt weergegeven:

Wijzig met de toetsen + en – Bevestig door op de toets  te drukken

Het opgeslagen uur wordt weergegeven:

Wijzig met de toetsen + en – Bevestig door op de toets  te drukken

De opgeslagen minuten worden weergegeven:

Wijzig met de toetsen + en – Bevestig door op de toets  te drukken

Bij een netuitval van meer dan 30 min. gaat het uur in de thermostaat verloren. Indien de thermostaat zich op dat moment in de werkingwijze 'Programmatie' bevindt en er een programma P1, P2 of P3 op minstens één dag van de week wordt toegepast, begint de melding 'H' op het scherm te knipperen, om de gebruiker mee te delen dat hij het uur opnieuw moet instellen.

## OP ELKAAR AFSTEMMEN VAN DE WEERGAVEN (THERMOSTAAT/THERMOMETER):

Uitzonderlijk kan het in bepaalde omstandigheden voorkomen dat er een verschil optreedt tussen de weergave op het toestel en die op uw thermometer. In dat geval kunt u beide weergaven op elkaar afstemmen door de temperatuur van de thermometer in te voeren.

Dat is alleen mogelijk indien uw toestel is ingesteld tussen 17 en 23°C. Alle deuren en ramen moeten gesloten zijn.

Wacht tot de temperatuur in de ruimte stabiel is (ten minste 6 uur) en vermijd zoveel mogelijk de ruimte in- en uit te lopen.

De controlethermometer moet in het midden van de ruimte worden geplaatst, op 1.20 m van de grond. Plaats hem niet op een meubel.

Ga naar de werkingwijze 'Comfort' met de toets , vb.: 19



Druk 6 seconden lang op de toets . Er zijn twee mogelijkheden:

Indien 19 begint te knipperen, is de afstemming mogelijk.

- Wijzigen met de toetsen + en -



- Bevestigen met de toets 

Indien FF wordt weergegeven, is de harmonisatie niet mogelijk.



Merk op: indien u 15 seconden lang niet op de toetsen + of – drukt, verschijnt de initiële weergave, nl. 19.

### 3 - FOUTMELDINGEN

AARD	CONTROLE	ACTIE
Het toestel warmt niet op	<ul style="list-style-type: none"> <li>• Controleer of de schakelaar op stand 1 staat.</li> </ul>	<ul style="list-style-type: none"> <li>• Plaats de schakelaar in stand 1</li> </ul>
	<ul style="list-style-type: none"> <li>• Het verwarmingscontrolelampje brandt niet.</li> </ul>	<ul style="list-style-type: none"> <li>• Controleer de waarde van de richttemperatuur.</li> <li>• De omgevingstemperatuur hoeft niet hoger te liggen.</li> <li>• Het toestel staat in EC of krijgt geen stroom: controleer of het uitschakelingssysteem de stroomtoevoer van het toestel niet heeft afgebroken.</li> <li>• Het toestel is uitgeschakeld doordat er een open raam werd gedetecteerd. Zie het betreffende hoofdstuk</li> </ul>
	<ul style="list-style-type: none"> <li>• Het verwarmingscontrolelampje brandt nog steeds niet.</li> </ul>	<ul style="list-style-type: none"> <li>• Controleer of de zekeringen ingeschakeld zijn.</li> </ul>
Het toestel warmt voortdurend op	<ul style="list-style-type: none"> <li>• Controleer of de temperatuurinstelling niet werd gewijzigd.</li> <li>• Controleer of het toestel zich niet vlak bij een open deur bevindt en/of een niet-verwarmde ruimte, of in de tocht.</li> </ul>	<ul style="list-style-type: none"> <li>• Stel de temperatuur opnieuw in.</li> <li>• Sluit de deur, verwarm de ruimte of zorgt ervoor dat het niet langer tocht.</li> </ul>
Het toestel volgt de programmeerinstructies niet	<ul style="list-style-type: none"> <li>• Controleer de vooraf ingestelde programmatie</li> </ul>	<ul style="list-style-type: none"> <li>• Zet in werkwijze programmatie.</li> </ul>
<b>NEEM IN ALLE ANDERE GEVALLEN CONTACT OP MET EEN BEVOEGDE PERSOON</b>		

Identyfikacja urządzenia							
Typ urządzenia:		Zdecentralizowane, stacjonarne, elektryczne urządzenie grzewcze o działaniu bezpośrednim					
Charakterystyki							Jednostka
Moc cieplna		500W	1000W	1500W	2000W	2500W	
Nominalna moc cieplna	P <sub>nom</sub>	0,5	1,00	1,50	2,00	2,50	kW
Minimalna moc cieplna (orientacyjnie)	P <sub>min</sub>	N.A.	N.A.	N.A.	N.A.	N.A.	kW
Maksymalna ciągła moc cieplna	P <sub>max,c</sub>	0,5	1,00	1,50	2,00	2,50	kW
Zużycie energii elektrycznej pomocnicze							
Przy nominalnej mocy cieplnej	e <sub>lmax</sub>	0,00	0,00	0,00	0,00	0,00	kW
Przy minimalnej mocy cieplnej	e <sub>lmin</sub>	0,00	0,00	0,00	0,00	0,00	kW
W trybie czuwania	e <sub>lSB</sub>	0,001	0,001	0,001	0,001	0,001	kW
Charakterystyki							Jednostka
Elektroniczna regulacja temperatury w pomieszczeniu i programator tygodniowy							Tak
Opcja zdalnego sterowania							Tak

	- Spis treści i przedmowa	strona 131
	- Bezpieczeństwo	strony 131 do 133
	- Montaż i mocowanie	strona 134
	- Montaż zestawu rolek (opcja)	strona 135
1.	- Sposób korzystania z urządzenia	strona 136
2.	- Porady/konserwacja	strona 137
3.	- Charakterystyki	strona 16
4.	- Identyfikacja urządzenia	strona 17



Nasze urządzenia są projektowane, opracowywane i produkowane w naszych zakładach produkcyjnych we Francji.

## PRZEDMOWA

- Dziękujemy za zakup urządzenia grzewczego grzejnika konwektorowego Basic D firmy Intuis, który jest świadectwem Państwa zaufania.
- Urządzenie to zostało starannie zaprojektowane, opracowane i wykonane, aby zapewnić Państwu całkowitą satysfakcję.
- Przed przystąpieniem do montażu i uruchamiania urządzenia należy przeczytać niniejszą instrukcję w całości. Jest to bardzo ważne.
- Zalecamy zachowanie niniejszej instrukcji nawet po zakończeniu montażu urządzenia.

**Uważnie przeczytać instrukcję (\*) montażu i obsługi, a zwłaszcza poniższe zasady.**



**Bezpieczeństwo**

**UWAGA — Niektóre części urządzenia mogą osiągać bardzo wysokie temperatury i powodować poparzenia. Należy zwracać szczególną uwagę w obecności dzieci i osób wrażliwych.**



**Caution, hot surface  
Uwaga, bardzo gorąca  
powierzchnia.**

- Urządzenie może być używane przez dzieci w wieku co najmniej 8 lat oraz osoby o ograniczonych możliwościach fizycznych, sensorycznych lub umysłowych lub przez osoby nie posiadające odpowiedniego doświadczenia lub wiedzy, o ile są one odpowiednio nadzorowane i jeśli zostały pouczone odnośnie bezpiecznego użytkowania urządzenia, a także zminimalizowano związane z tym ryzyko.

- Dzieci nie mogą wykorzystywać urządzenia do zabawy. Czyszczenie i konserwacja należące do użytkownika nie mogą być wykonywane przez dzieci bez nadzoru.

- Nie dopuszczać do zbliżania się dzieci w wieku poniżej 3 lat, chyba że znajdują się pod ciągłym nadzorem.

- Dzieciom w wieku od 3 do 8 lat można pozwalać jedynie na włączanie lub wyłączanie urządzenia pod warunkiem, że zostało ono ustawione lub zamontowane w normalnie przewidzianym położeniu, a dzieci znajdują się pod nadzorem lub zostały poinstruowane na temat bezpiecznej obsługi urządzenia i dobrze rozumieją potencjalne zagrożenia.

- Dzieciom w wieku od 3 do 8 lat nie wolno podłączać, regulować, czyścić urządzenia ani wykonywać czynności konserwacyjnych wymaganych od użytkownika.

- Przykrycie urządzenia grozi jego przegrzaniem. O ryzyku tym przypomina logo obok.

- W związku z tym surowo zabrania się zasłaniania lub zatykania wlotów albo wylotów powietrza, ponieważ grozi to niepożądanymi zdarzeniami lub uszkodzeniem urządzenia.

- Nie wkładać żadnych przedmiotów do urządzenia.

- Podłączenie elektryczne urządzenia musi bezwzględnie zostać wykonane przy wyłączonym zasilaniu przez osobę wykwalifikowaną.

- Wszystkie prace przy naszych urządzeniach muszą być wykonywane przy wyłączonym zasilaniu i przez osobę wykwalifikowaną.

- Zasilanie elektryczne urządzenia musi być wyposażone w jednobiegunowe urządzenie wyłączające spełniające przepisy dotyczące instalacji.

- Nie montować urządzenia poniżej gniazdka elektrycznego.



- Podczas montażu przestrzegać minimalnych odległości od podłogi, ścian, mebli itp. (rys. A).

- Zasilanie elektryczne musi być zabezpieczone przez wyłącznik różnicowoprądowy o maksymalnym prądzie nominalnym 30 mA, szczególnie w przypadku montażu w pomieszczeniu, w którym znajduje się wanna lub prysznic.

- Jeżeli przewód zasilania jest uszkodzony, aby uniknąć zagrożenia, powinien zostać wymieniony przez producenta, jego serwis posprzedażny lub osobę o podobnych kwalifikacjach.

- Unikać umieszczania urządzenia w przeciągach, które mogą zakłócać jego ustawienia.

- To urządzenie do bezpośredniego ogrzewania elektrycznego jest przeznaczone do ogrzewania pomieszczeń mieszkalnych lub podobnych, indywidualnych lub zbiorowych, nowych lub istniejących.

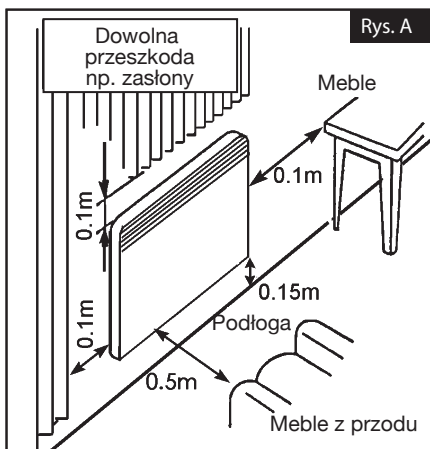

### Montaż urządzeń

Instalacja musi być zgodna z normami obowiązującymi w kraju montażu (NFC 15-100 dla Francji) zwłaszcza w przypadku montażu w łazience.

(\*) Niniejsza instrukcja została opracowana w czasie produkcji urządzenia zgodnie z normami obowiązującymi w tym czasie.

Producent zastrzega sobie prawo do modyfikacji instrukcji montażu i obsługi w dowolnym momencie w celu uwzględnienia nowych norm lub ich zmian.

## MONTAŻ I MOCOWANIE DO ŚCIANY

Urządzenie należy zamocować do ściany za pomocą dostarczonego stelażu montażowego. Aby ułatwić montaż i przestrzeganie minimalnej odległości 150 mm między dolną częścią urządzenia a podłogą (rys. D), należy:

- Zwolnić stelaż montażowy, ściskając i pociągając dwie wsuwane wypustki znajdujące się z tyłu urządzenia (ozn. 1, rys. D).
- Użyć stelażu montażowego jako szablonu, ustawiając go na podłodze przy ścianie. Aby wyznaczyć mocowania dolne, wykonać oznaczenia w otworach stelażu montażowego (ozn. A, rys. C i D).
- Umieścić stelaż montażowy w taki sposób, aby oznaczenia pokrywały się z otworami mocowań dolnych.
- Sprawdzić wypoziomowanie stelażu montażowego, zaznaczyć 2 otwory mocowania górnego, a następnie wywiercić 4 wyznaczone otwory.
- Umieścić stelaż montażowy przy ścianie i przymocować go przy użyciu 4 wkrętów o średnicy maks. 5,5 mm.

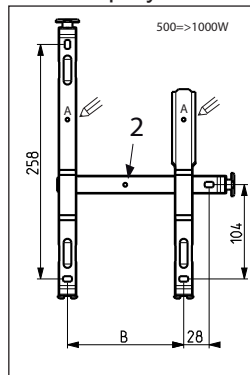

Rys. C

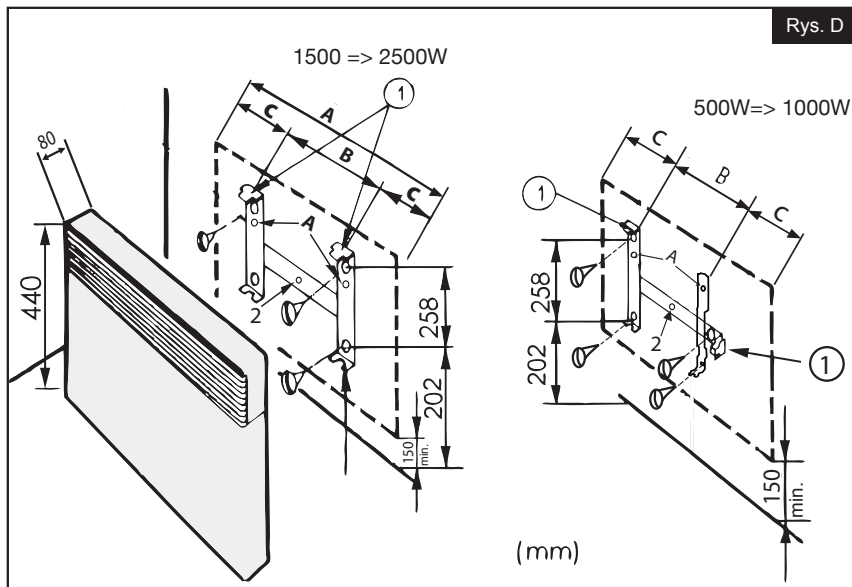

Rys. D

**Informacja :** W celu wyśrodkowania poprzecznego urządzenia należy użyć otworu o ozn. 2 na rys. C i D.

Moc	500W	1000W	1500W	2000W	2500W
Wysokość urządzenia (mm)	440	440	440	440	440
A (mm)	340	420	580	740	900
B (mm)	128	208	178	320	405
C (mm)	106	106	201	210	248

## MONTAŻ ZESTAWU ROLEK (OPCJA)

- Nie używać tego grzejnika w pobliżu wanny, prysznica lub basenu;
- Nie używaj tego grzejnika, jeśli został upuszczony;
- Nie używać, jeśli grzejnik wykazuje widoczne oznaki uszkodzenia;
- Używaj tego grzejnika na równej, stabilnej powierzchni lub przymocowanego do ściany, w zależności od potrzeb.

**PRZESTROGA :** Nie należy używać tego grzejnika w małych pomieszczeniach, gdy zajmują je osoby niezdolne do samodzielnego opuszczenia pomieszczenia, chyba że zapewniony jest stały nadzór.

**UWAGA :** Aby zmniejszyć ryzyko pożaru, tkaniny, zasłony lub inne materiały łatwopalne należy trzymać w odległości co najmniej 1m od wylotu powietrza z grzejnika.

Postępować zgodnie z następującymi instrukcjami.



1. Aby zapewnić maksymalną stabilność, umieścić rolki w odległości 50 mm od krawędzi podstawy, zgodnie z ilustracją.

2. Aby zablokować rolki, przełożyć czarne zatraski dostarczone w ramach zestawu przez dolną część rolek do podstawy grzejnika.



**INFORMACJA:** To urządzenie grzewcze zostało przetestowane i zatwierdzone do użytku z opcjonalnymi rolkami. Dokładnie przestrzegać instrukcji montażu (dostarczonej z rolkami) i pamiętać, aby prawidłowo zamontować czarne zatraski. Należy pamiętać, że po zamocowaniu zatrasków rolek nie można zdemontować bez uszkodzenia.



**OSTRZEŻENIE:**

Nie stawiać grzejnika na podłodze bez rolek.

## 2 – KORZYSTANIE Z URZĄDZENIA

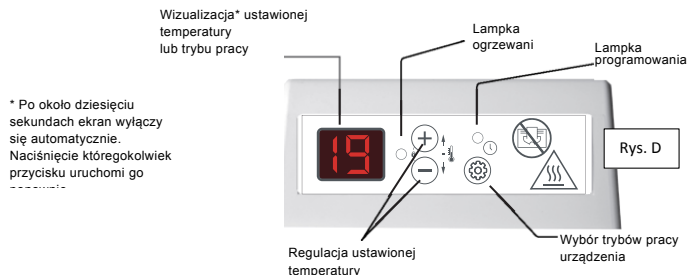

Selektor funkcji na skrzynce sterowniczej umożliwia wybór jednego z 5 różnych trybów pracy:

MODE [TRYB]	WYŚWIETLACZ	WYNIK
CONFORT [KOMFORT]	Wyświetla żądaną ustawioną temperaturę	Utrzymuje temperaturę w trybie Confort [Komfortu]
ÉCONOMIQUE [EKONOMICZNY]	EC [EKO]	Utrzymuje temperaturę w pomieszczeniu w trybie Economique [Ekonomicznym] (obniżanie temperatury).
HORS-GEL [OCHRONA PRZED ZAMARZANIEM]	HG [OZ]	Utrzymuje temperaturę w pomieszczeniu w trybie Hors Gel [Ochrona przed zamarzaniem].
ARRET CHAUFFAGE [ZATRZYMANIE OGRZEWANIA]	--	Zatrzymuje funkcję ogrzewania
PROG [PROG]	Tryb aktualny +	Tryb programowania

### 1 – PRACA LUB WYŁĄCZANIE OGRZEWANIA PRZEŁĄCZNIKIEM:

Aby włączyć urządzenie, należy ustawić przełącznik znajdujący się z boku urządzenia w pozycji „1”.

Aby wyłączyć ogrzewanie, należy ustawić przełącznik w pozycji „”.



Przełącznik Praca („1”) i Wyłączenie ogrzewania ().



## 2 – WŁĄCZANIE LUB WYŁĄCZANIE OGRZEWANIA:



Aby włączyć urządzenie, należy krótko nacisnąć przycisk  [TRYB], aż na wyświetlaczu pojawi się żądana temperatura komfortu wynosząca 19°C.

Aby wyłączyć ogrzewanie, należy nacisnąć przycisk

 [TRYB] do osiągnięcia pozycji czuwania.

Uwaga: pozostając w trybie czuwania, urządzenie zachowuje ustawienia w pamięci.

## 3 – REGULACJA USTAWIONEJ TEMPERATURY:



Za pomocą przycisków + i - można zwiększać lub zmniejszać ustawioną temperaturę w krokach co 1°C.

W ten sposób można samodzielnie dokonać ustawień żądanej temperatury.

Należy zamknąć drzwi pokoju i zaczekać kilka godzin, aż temperatura ustabilizuje się na żądanej wartości.

Jeżeli uzyskana temperatura nie jest odpowiednia, należy zwiększyć lub zmniejszyć wartość zadaną w krokach co 1°C.

Należy zaczekać kilka godzin, aby sprawdzić wartość temperatury komfortu.

## 4 – ODSTĘPSTWA W TRYBIE ECONOMIQUE [EKONOMICZNYM]:



W przypadku krótkiej nieobecności (+ 2 godz.) wskazane jest użycie tego trybu pracy w celu uzyskania jak największych oszczędności. Ten ekonomiczny tryb pracy umożliwia spadek temperatury w pomieszczeniu o około 3°C w porównaniu do temperatury zadanej. W tym celu należy: Nacisnąć przycisk  [TRYB], aż na wyświetlaczu pojawi się pozycja Economique [Ekonomiczny] „EC” [„EKO”].

Możliwe jest wyświetlenie nastawy w trybie Economique [Ekonomicznym] przez krótkie naciśnięcie jednego z dwóch klawiszy + lub -.

Domyślna temperatura w trybie ekonomicznym jest o 3°C niższa od temperatury komfortu.

Aby zmienić temperaturę w trybie ekonomicznym: nacisnąć przycisk  [TRYB] i przytrzymać go przez 3 sekundy, a wskaźnik trybu ekonomicznego zacznie migać.

Modyfikacja jest możliwa za pomocą klawiszy + lub -.

Nacisnąć przycisk  [TRYB], aby potwierdzić.

5 – ODSTĘPSTWA W TRYBIE HORS-GEL [OCHRONY PRZED ZAMARZANIEM]:



W przypadku długiej nieobecności (+ 24 h) ten tryb pracy umożliwia utrzymanie temperatury w pomieszczeniu na poziomie około 7°C, co pozwala na uzyskanie maksymalnych oszczędności bez ryzyka zamarzania. W tym celu należy: Nacisnąć przycisk  [TRYB], aż na wyświetlaczu pojawi się pozycja Hors-Gel [OCHRONA PRZED ZAMARZANIEM] „HG” [„OZ”].

6 – WYKRYWANIE OTWARTYCH OKIEN:



ACTIVÉE



Przytrzymać przycisk [TRYB]  i przycisk „-” przez 10 sekund. Wyświetlacz pokaże:

- „FO” [„OO”], funkcja otwartego okna jest WYŁĄCZONA
- „F1” [„O1”], funkcja otwartego okna jest WŁĄCZONA
- Ta funkcja automatycznie wyłącza ogrzewanie, jeżeli w pokoju zostanie wykryty nagły spadek temperatury (np. otwarte okno lub drzwi).
- Gdy urządzenie wyłączy się po wykryciu, na wyświetlaczu będzie migał napis „FE” [„OK”].
- Aby ponownie włączyć funkcję i włączyć urządzenie, nacisnąć przycisk  [TRYB].

## 7 – BLOKADA STEROWANIA:

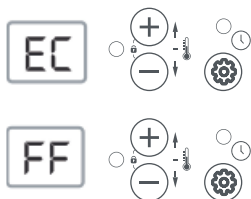

Niezależnie od wybranego trybu pracy, można zablokować klawiaturę na skrzynce sterowania. W tym celu należy: Na przykład, po wyborze trybu ekonomicznego przytrzymać jednocześnie przyciski + i - przez około 3 sekundy.



Miganie wyświetlacza wskaże blokadę klawiatury.

Po naciśnięciu dowolnego klawisza na klawiaturze, na wyświetlaczu pojawi się symbol „FF” wskazujący niemożność uwzględnienia Twojego żądania.

Aby odblokować klawiaturę, należy ponownie przytrzymać przyciski + i - przez 3 sekundy.

## 8 – TRYB PRACY :



Ten tryb umożliwia automatyczną pracę urządzenia grzewczego za pośrednictwem jednostki programującej lub indywidualnego programatora. W tym celu należy: Nacisnąć przycisk  [TRYB], aż zaświeci się wskaźnik  .

TRYB PRACY PROGRAMMATION PREDEFINIE [„PROGRAMOWANIE WSTĘPNIE ZDEFINIOWANE”] P1 – P2 – P3 :

Ten tryb umożliwia automatyczne sterowanie urządzeniem grzewczym. W tym celu należy: W trybie „PROG” przytrzymać przycisk  [TRYB] przez 3 sekundy, aby przejść do menu programowania.

Programowanie jest wykonywane przez użytkownika.











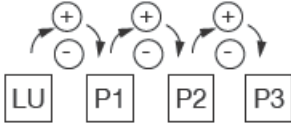

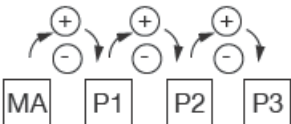

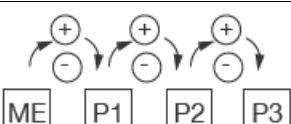
Wybór	Objaśnienie programów P1 LUB P2 LUB P3 LUB FP
P1	Program P1 umożliwia ustawienie temperatury w trybie Confort [Komfort] rano w godzinach od 6:00 do 8:00 i wieczorem w godzinach od 17:00 do 23:00.
P2	Program P2 umożliwia ustawienie temperatury w trybie Confort [Komfort] rano w godzinach od 6:00 do 8:00, w południe w godzinach od 11:30 do 13:30 i wieczorem w godzinach od 17:00 do 23:00.
P3	Program P3 umożliwia ustawienie temperatury w trybie Confort [Komfort] w godzinach od 8:00 do 23:00.

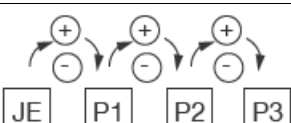
**WAŻNE**

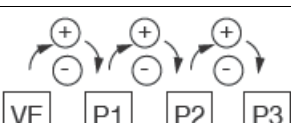
W każdym przypadku, aby móc skorzystać ze wstępnie zdefiniowanych programów, należy ustawić godzinę i datę urządzenia (ustawienie fabryczne 00:00). Aby tego dokonać, należy zapoznać się z rozdziałem o ustawianiu zegara.

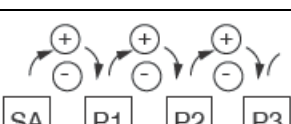
– W przypadku awarii zasilania dłuższej niż 30 minut, należy również ponownie ustawić czas w urządzeniu.

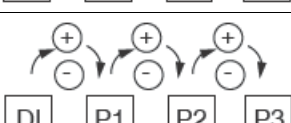
## WYBÓR PROGRAMU

	Poniedziałek = LU	Za pomocą klawiszy + lub - można wybrać program wstępnie zdefiniowany.	Zatwierdzić przy użyciu przycisku Mode [Tryb]. 
	Wtorek = MA	Za pomocą klawiszy + lub - można wybrać program wstępnie zdefiniowany.	Zatwierdzić przy użyciu przycisku Mode [Tryb]. 
	Środa = ME	Za pomocą klawiszy + lub - można wybrać program wstępnie zdefiniowany.	Zatwierdzić przy użyciu przycisku Mode [Tryb]. 
	Czwartek = JE	Za pomocą klawiszy + lub - można wybrać program wstępnie zdefiniowany.	Zatwierdzić przy użyciu przycisku Mode [Tryb]. 
	Piątek = VE	Za pomocą klawiszy + lub - można wybrać program wstępnie zdefiniowany.	Zatwierdzić przy użyciu przycisku Mode [Tryb]. 
	Sobota = SA	Za pomocą klawiszy + lub - można wybrać program wstępnie zdefiniowany.	Zatwierdzić przy użyciu przycisku Mode [Tryb]. 
	Niedziela = DI	Za pomocą klawiszy + lub - można wybrać program wstępnie zdefiniowany.	Zatwierdzić przy użyciu przycisku Mode [Tryb]. 

Powrót do wyświetlacza ustawionej temperatury

Uwaga: Jeśli przyciski + i - nie zostaną przytrzymane przez 15 sekund, wyświetlacz powróci do swojej pierwotnej pozycji, tj. 19.0.

## USTAWIANIE CZASU ZEGARA I DATY:

Przejsć do trybu  „zielona lampka zaświeci się w sposób ciągły”.

Przytrzymać przycisk  [„TRYB”] przez 3 s, aby przejść do menu ustawień.

(Aby ponownie ustawić czas, należy drugi raz nacisnąć przycisk  [„TRYB”] i przytrzymać przez 3 sekundy).

Wyświetlana jest data zapisana w pamięci:

Należy dokonać zmiany za pomocą klawiszy + i -, a następnie potwierdzić, naciskając przycisk  [TRYB]

Wyświetlana jest godzina zapisana w pamięci:

Należy dokonać zmiany za pomocą klawiszy + i -, a następnie potwierdzić, naciskając przycisk  [TRYB]

Wyświetlane są minuty zapisane w pamięci:

Należy dokonać zmiany za pomocą klawiszy + i -, a następnie potwierdzić, naciskając przycisk  [TRYB]

Podczas awarii zasilania przekraczającej 30 minut termostat traci ustawienia czasu. Jeżeli działa w trybie programowania i program P1, P2 lub P3 obowiązuje co najmniej podczas jednego dnia tygodnia, termostat wskaże użytkownikowi konieczność ustawienia czasu, wyświetlając migający napis „Hr” [„Cz”].

## SYNCHRONIZACJA WYŚWIETLACZA (TERMOSTAT/TERMOMETR):

Wyjątkowo może się zdarzyć, że w pewnych warunkach zaistnieje rozbieżność pomiędzy wyświetlaczem urządzenia a wyświetlaczem termometru. W takim przypadku można zsynchronizować 2 wyświetlacze, wprowadzając temperaturę odczytaną na termometrze.

To ustawienie można wprowadzić tylko wtedy, gdy urządzenie jest ustawione w zakresie od 17 do 23°C. Wszystkie drzwi i okna muszą być zamknięte.

Należy zaczekać, aż temperatura ustabilizuje się w pomieszczeniu (co najmniej 6 godzin) i unikać w jak największym stopniu wchodzenia i wychodzenia z pokoju.

Termometr kontrolny powinien znajdować się na środku pomieszczenia, w odległości 1,20 m od podłogi. Nie należy umieszczać go na meblach.

Ustawić tryb „Comfort” [„Komfort”] przy użyciu przycisku  [TRYB], np.: 19

19

Przytrzymać przycisk  [TRYB] przez 6 sekund; istnieją dwie możliwości:

Wyświetlacz pokaże migającą wartość 19 i harmonizacja będzie możliwa.

- Dokonać zmiany przy użyciu przycisków + i -
- Zatwierdzić przy użyciu przycisku  [TRYB]

Lub wyświetlacz pokaże napis FF i harmonizacja nie będzie możliwa.



Uwaga: Jeśli przyciski + i - nie zostaną przytrzymane przez 15 sekund, wyświetlacz powróci do swojej pierwotnej pozycji, tj. 19.

### 3 – WSPARCIE DIAGNOSTYCZNE

OBJAW	SPRAWDZENIE	DZIAŁANIE
Urządzenie nie grzeje	<ul style="list-style-type: none"> <li>• Upewnić się, że przełącznik znajduje się w pozycji 1.</li> </ul>	<ul style="list-style-type: none"> <li>• Umieścić przełącznik w pozycji 1.</li> </ul>
	<ul style="list-style-type: none"> <li>• Lampka ogrzewania jest wyłączona.</li> </ul>	<ul style="list-style-type: none"> <li>• Sprawdzić ustawioną wartość.</li> <li>• Temperatura otoczenia nie powoduje konieczności ogrzewania.</li> <li>• Urządzenie znajduje się w trybie EC [EKO] lub odłączania obciążenia: upewnić się, że system odłączania obciążenia nie odciął zasilania urządzenia.</li> <li>• Urządzenie zostało wyłączone z powodu wykrycia otwartego okna. Patrz rozdział</li> </ul>
Urządzenie ogrzewa przez cały czas	<ul style="list-style-type: none"> <li>• Lampka ogrzewania nadal się nie świeci.</li> </ul>	<ul style="list-style-type: none"> <li>• Upewnić się, że wyłączniki instalacji są załączone.</li> </ul>
Urządzenie ogrzewa przez cały czas	<ul style="list-style-type: none"> <li>• Upewnić się, że ustawienia temperatury nie zostały zmienione.</li> <li>• Sprawdzić, czy urządzenie nie znajduje się w pobliżu otwartych drzwi i/lub w pobliżu nieogrzewanego pomieszczenia lub w przeciągu.</li> </ul>	<ul style="list-style-type: none"> <li>• Ustawić temperaturę ponownie.</li> <li>• Zamknąć drzwi, ogrzać pomieszczenie lub usunąć przeciąg.</li> </ul>
Urządzenie nie postępuje zgodnie z instrukcjami programowania	<ul style="list-style-type: none"> <li>• Sprawdzić programowanie wstępnie zdefiniowane.</li> </ul>	<ul style="list-style-type: none"> <li>• Ustawić tryb programowania.</li> </ul>
<b>W INNYCH PRZYPADKACH SKONTAKTOWAĆ SIĘ Z WYKWALIFIKOWANĄ OSOBĄ</b>		

Идентификационные данные устройства							
Тип устройства:		Электрический обогреватель для индивидуального отопления прямого действия стационарный					
Характеристики							Единица
Тепловая мощность		500Вт	1000Вт	1500Вт	2000Вт	2500Вт	
Номинальная тепловая мощность	$P_{nom}$	0,5	1,00	1,50	2,00	2,50	кВт
Минимальная тепловая мощность (ориентировочная)	$P_{min}$	Н/П	Н/П	Н/П	Н/П	Н/П	кВт
Максимальная непрерывная тепловая мощность	$P_{max,c}$	0,5	1,00	1,50	2,00	2,50	кВт
Дополнительное потребление электроэнергии							
При номинальной тепловой мощности	$e_{lmax}$	0,00	0,00	0,00	0,00	0,00	кВт
При минимальной тепловой мощности	$e_{lmin}$	0,00	0,00	0,00	0,00	0,00	кВт
В режиме ожидания	$e_{lSB}$	0,001	0,001	0,001	0,001	0,001	кВт
Характеристики							Единица
электронный регулятор температуры в помещении и недельный программатор							Да
функция дистанционного управления							Да



	- Оглавление и предисловие	стр. 145
	- Безопасность	стр. с 145 по 147
	- Установка и крепление	стр. 148
	- Установка комплекта с колесиками (факультативно)	стр. 149
1.	- Инструкция по использованию устройства	стр. 150
2.	- Рекомендации / Сервисное обслуживание	стр. 151
3.	- Характеристики	стр. 16
4.	- Идентификация устройства	стр. 17



Наши приборы спроектированы, разработаны и произведены во Франции на наших собственных заводах.

## ПРЕДИСЛОВИЕ

- Вы только что приобрели нагревательный прибор, конвектор Basic D от Intuis, и мы благодарим Вас за этот выбор, потому что он свидетельствует о Вашем доверии.
- Данное устройство было спроектировано, разработано и изготовлено во Франции и предназначено для обеспечения вашего комфорта.
- Важно ознакомиться с данным руководством перед установкой и вводом в эксплуатацию устройства.
- Рекомендуется сохранить данное руководство, даже после установки данного устройства.

Внимательно прочитайте руководство (\*) по установке и эксплуатации, особенно инструкции приведенные ниже.



**Безопасность**

**ВНИМАНИЕ!** Детали данного прибора могут сильно нагреваться и вызывать ожоги.



**Caution, hot surface**  
**Внимание, очень горячая поверхность.**

**Следует проявлять особую осторожность в присутствии детей и уязвимых лиц.**

- Это устройство может использоваться детьми в возрасте 8 лет и старше, а также людьми с ограниченными физическими, сенсорными или умственными способностями, или людьми с недостаточным опытом или знаниями в том случае, если они находятся под надлежащим наблюдением, или если им были даны инструкции по безопасному использованию, и были учтены все соответствующие риски.

- Не следует разрешать детям играть с устройством. Чистка или эксплуатация устройства детьми должны осуществляться исключительно под контролем ответственного лица.
- Дети в возрасте до 3 лет могут находиться рядом с устройством, только под постоянным присмотром взрослого.
- Дети в возрасте от 3 до 8 лет могут включать или выключать прибор только при условии, что прибор был установлен в предусмотренном для эксплуатации положении, и что дети находятся под присмотром, или получили инструкции по безопасному использованию и осознают потенциальную опасность.
- Детям от 3 до 8 лет запрещается подключать, регулировать и чистить устройство, или выполнять какие-либо операции, относящиеся к техническому обслуживанию.
- Если устройство накрыто, то возникает риск перегрева. Указанный рядом логотип напоминает о данном риске.
- В связи с этим категорически запрещается накрывать или загоразживать воздушные входы и выходы, поскольку это может привести к неполадке или повреждению устройства.
- Не вводите в устройство ничего.
- Подключение данного устройства к электросети должно выполняться только квалифицированным специалистом по установке такого оборудования.
- Перед проведением любых работ на устройстве следует отключить его от электропитания. Все работы должны выполняться только квалифицированным и сертифицированным персоналом.
- Электропитание устройства должно осуществляться посредством всеполюсного коммутационного устройства, в соответствии с правилами установки.
- Запрещено устанавливать устройство под электрической розеткой.



- Соблюдайте минимальные расстояния от установки до пола, стен, мебели и т.д... (Рис. А).

- Источник электропитания должен быть защищен устройством дифференциальной защиты, рассчитанным на ток утечки 30 мА, особенно в случае установки в помещении с ванной или душем.

- При повреждении кабеля питания, в целях безопасности его замена должна выполняться производителем, службой послепродажного обслуживания или квалифицированным специалистом.

- Следует избегать установки устройства в воздушном потоке, который может нарушить его регулирование.

- Данное устройство прямого электрического отопления предназначено для обогрева жилых или похожего типа помещений, частных и общественных, новых и старых.

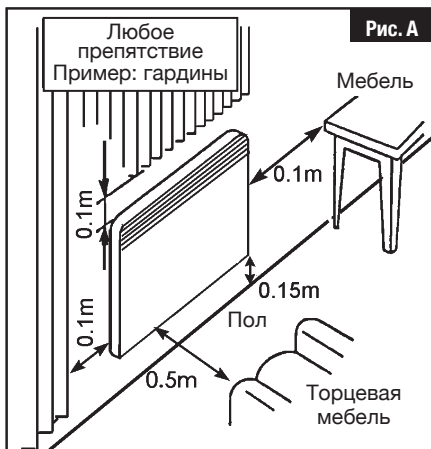

#### Установка устройства

Установка должна выполняться в соответствии с нормами, действующими в стране, где она производится (NFC 15-100 для Франции), в особенности при установке в ванной комнате.

(\*). Настоящее руководство было составлено на момент изготовления устройства и в соответствии со стандартами, действующими на эту дату.

Компания оставляет за собой право в любое время вносить изменения в руководство по установке и эксплуатации с учетом стандартов и изменений в них.

## УСТАНОВКА И КРЕПЛЕНИЕ К СТЕНЕ

Данный прибор должен крепиться к стене при помощи поставляемой в комплекте задней панели. Для облегчения установки и соблюдения минимального размера 150 мм от нижней части прибора до пола (рис. D):

- снимите заднюю стенку, сжав и потянув за два вставляемых язычка на задней стороне прибора (поз. 1 на рис D).
- используйте заднюю панель в качестве шаблона для разметки, положив ее на пол у стены. Нанесите точки на отверстия, имеющиеся на задней панели (поз. А, Рис. С и D), чтобы отметить нижние крепления.
- установите заднюю панель так, чтобы совпали метки с отверстиями в нижних креплениях.
- проверьте горизонтальность задней панели, отметьте 2 верхних крепежных отверстия, затем просверлите и закрепите дюбелями 4 отмеченных отверстия.
- приложите заднюю панель к стене и закрепите ее 4 шурупами диаметром не более 5,5 мм.



Рис. С



Рис. D

**Примечание:** Чтобы отрегулировать положение прибора по горизонтали, используйте отверстие, обозначенное цифрой 2 на рис. С и D.

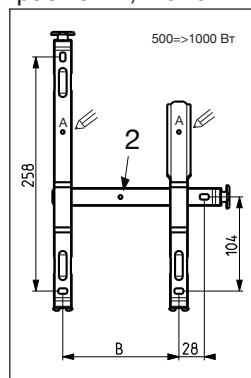
Мощность	500Вт	1000Вт	1500Вт	2000Вт	2500Вт
Высота устройства (мм)	440	440	440	440	440
А (мм)	340	420	580	740	900
В (мм)	128	208	178	320	405
С (мм)	106	106	201	210	248

## УСТАНОВКА КОМПЛЕКТА С КОЛЕСИКАМИ (ФАКУЛЬТАТИВНО)

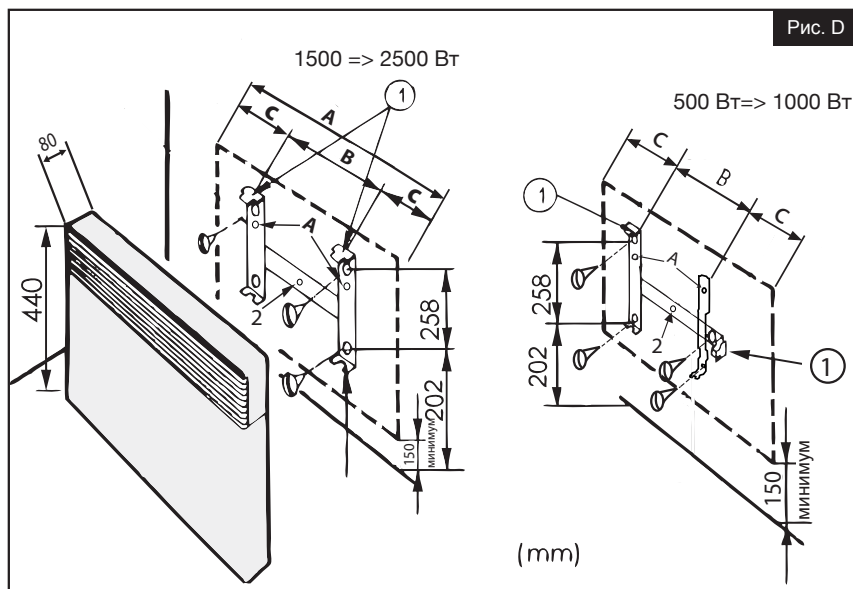
- не используйте этот обогреватель рядом с ванной, душем или бассейном;
- Не используйте этот обогреватель, если его уронили;
- Не используйте обогреватель, если на нем имеются видимые признаки повреждения;
- Используйте этот обогреватель на ровной, устойчивой поверхности или прикрепленным к стене, в зависимости от ситуации.

**ОСТОРОЖНО** : Не используйте этот обогреватель в маленьких помещениях, когда в них находятся люди, не способные покинуть помещение в одиночку, если не обеспечен постоянный присмотр.

**ВНИМАНИЕ** : Для снижения риска возгорания текстиль, шторы или другие легковоспламеняющиеся материалы должны находиться на расстоянии не менее 1 м от выхода воздуха из обогревателя.

Следуйте инструкциям.



1. Для обеспечения максимальной устойчивости разместите колесики на расстоянии 50 мм от края основания, как показано на рисунке.

2. Чтобы закрепить колесики, вставьте черные зажимы через нижнюю часть колесиков в основание нагревательного прибора.

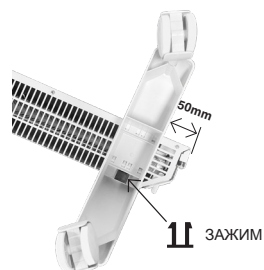

**ПРИМЕЧАНИЕ:** Данный отопительный прибор протестирован и одобрен для использования с колесиками (на выбор). Внимательно соблюдайте инструкции по сборке (в комплекте с колесиками), обеспечив надлежащую установку черных зажимов. Обратите внимание на то, что после фиксации зажимов колесики невозможно извлечь, не сломав их.



### ПРЕДУПРЕЖДЕНИЕ:

Не используйте радиатор на полу без прикрепленных колесиков.

## 2. КАК ИСПОЛЬЗОВАТЬ ПРИБОР

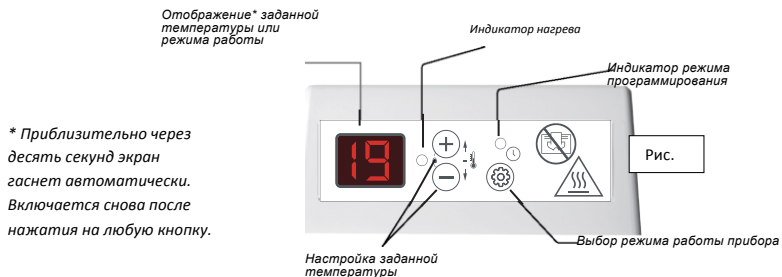

Кнопка выбора функций блока управления для работы в различных 5 режимах:

РЕЖИМ	ОТОБРАЖЕНИЕ	РЕЗУЛЬТАТ
КОМФОРТ	Отображает желаемую заданную температуру	Поддерживает температуру режима комфорта.
ЭКОНОМИЯ	ЕС (ЭК)	Поддерживает в помещении температуру режима экономии (понижение).
АНТИЗАМЕРЗАНИЕ	HG (АЗ)	Поддерживает в помещении температуру режима антизамерзания.
ВЫКЛЮЧЕНИЕ ОТОПЛЕНИЯ	--	Выключает функцию отопления прибора.
PROG (ПРОГ.)	текущий режим +	Режим программирования

### 1. ВКЛЮЧЕНИЕ И ВЫКЛЮЧЕНИЕ ОТОПЛЕНИЯ ПРИБОРА С ПОМОЩЬЮ ПЕРЕКЛЮЧАТЕЛЯ

Чтобы включить прибор, установите переключатель сбоку прибора в положение **1**.

Чтобы выключить отопление прибора, установите переключатель в положение



Переключатель в положениях включения (**1**) и выключения отопления ().

## 2. ВКЛЮЧЕНИЕ И ВЫКЛЮЧЕНИЕ ОТОПЛЕНИЯ ПРИБОРА



Чтобы включить отопление прибора, кратковременно нажмите на кнопку  (РЕЖИМ), пока на экране не появится желаемая температура в режиме комфорта, например 19.

Чтобы выключить отопление прибора, нажмите на кнопку  (РЕЖИМ) до перехода в режим ожидания.

Внимание! При переходе прибора в режим ожидания все настройки сохраняются.

## 3. НАСТРОЙКА ЗАДАННОЙ ТЕМПЕРАТУРЫ



С помощью кнопок + и – можно увеличивать или уменьшать заданную температуру. Шаг — 1° С.

Таким образом, вы сами устанавливаете желаемую заданную температуру.

Закройте двери в помещение и подождите несколько часов, пока температура установится на желаемом значении.

Если установившаяся температура вам не подходит, вы можете увеличивать или уменьшать заданное значение. Шаг — 1° С.

Подождите снова несколько часов, чтобы проверить значение температуры в режиме комфорта.

#### 4. ОТКЛОНЕНИЕ В РЕЖИМЕ ЭКОНОМИИ



Этот режим работы рекомендуется использовать в случае краткосрочного отсутствия (более 2 часов) с целью максимальной экономии. Переключение в режим экономии приводит к понижению температуры в помещении приблизительно на 3° С относительно заданной температуры. Для этого нужно: Нажать на кнопку  (РЕЖИМ), пока на экране не появятся буквы EC (ЭК), соответствующие режиму экономии.

Чтобы посмотреть заданное значение режима экономии, кратковременно нажмите на кнопку + или -.

Температура режима экономии по умолчанию настроена на 3° С ниже температуры режима комфорта.

Чтобы изменить температуру режима экономии: удерживайте нажатой в течение 3 секунд кнопку  (РЕЖИМ), заданное значение режима экономии начнет мигать.

Выполнить изменения можно с помощью кнопок + или -.

Нажмите на кнопку  (РЕЖИМ), чтобы подтвердить.

#### 5. ОТКЛОНЕНИЕ В РЕЖИМЕ АНТИЗАМЕРЗАНИЯ



В случае длительного отсутствия (более 24 часов) этот режим работы позволяет поддерживать в помещении температуру приблизительно 7° С, что обеспечивает максимальную экономию без риска заморозания. Для этого нужно: Нажать на кнопку  (РЕЖИМ), пока на экране не появятся буквы HG (АЗ), соответствующие режиму антизаморозания.

#### 6. ОБНАРУЖЕНИЕ ОТКРЫТОГО ОКНА



ACTIVÉE





Удерживайте нажатыми кнопки  (РЕЖИМ) и – в течение 10 секунд. Отображение на экране:

- FO — функция обнаружения открытого окна ВЫКЛЮЧЕНА
- F1 — функция обнаружения открытого окна ВКЛЮЧЕНА
- Эта функция автоматически выключает отопление в случае обнаружения резкого падения температуры в помещении (например, из-за открытого окна или двери).
- После отключения прибора вследствие такого обнаружения на экране отображаются мигающие буквы FE.
- Для повторного включения функции и прибора нажмите на кнопку  (РЕЖИМ).

## 7. КАК ЗАБЛОКИРОВАТЬ КНОПКИ

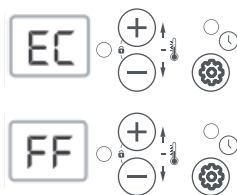

Независимо от выбранного режима работы существует возможность заблокировать кнопки блока управления. Для этого нужно: В случае выбора режима экономии одновременно нажать на кнопки + и – и удерживать их в течение приблизительно 3 секунд.



Мигание экрана будет означать, что кнопки заблокированы.

При нажатии на любую кнопку на экране будут отображаться буквы FF, указывающие на невозможность выполнения запроса.



Чтобы разблокировать кнопки, вновь нажмите на кнопки + и – и удерживайте их нажатыми в течение 3 секунд.

## 8. РЕЖИМ РАБОТЫ (ПРОГ.)



Этот режим обеспечивает автоматическую работу отопительного прибора посредством блока программирования или индивидуальным программирующим устройством. Для этого нужно: Нажать на кнопку  (РЕЖИМ) и удерживать, пока не загорится индикатор .

## РЕЖИМ РАБОТЫ «ПРЕДВАРИТЕЛЬНОЕ ПРОГРАММИРОВАНИЕ» P1, P2, P3

Этот режим обеспечивает автоматическую работу отопительного прибора. Для этого нужно: В режиме  (ПРОГ.) нажать на кнопку  (РЕЖИМ) и удерживать ее в течение 3 секунд для входа в меню программирования.

Программирование выполняется пользователем.











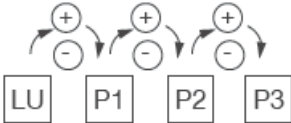

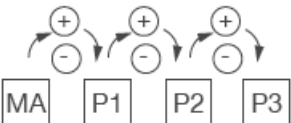

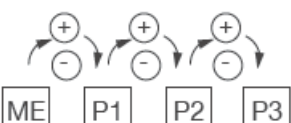
Выбор	Значение программ P1, P2, P3 и FP
P1	Программа P1 позволяет установить заданную температуру в режиме комфорта утром, с 06:00 до 08:00, и вечером, с 17:00 до 23:00.
P2	Программа P2 позволяет установить заданную температуру в режиме комфорта утром, с 06:00 до 08:00, днем, с 11:30 до 13:30, и вечером, с 17:00 до 23:00.
P3	Программа P3 позволяет установить заданную температуру в режиме комфорта с 08:00 до 23:00.

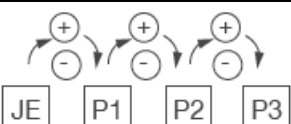
### ВАЖНО

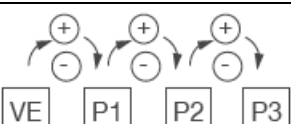
Во всех вариантах использование предварительно заданных программ требует настройки времени и дня недели (заводские настройки — 00:00). См. раздел настройки часов.

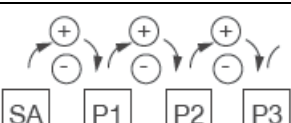
- В случае отключения электроэнергии продолжительностью более 30 минут часы прибора также требуют переустановки.

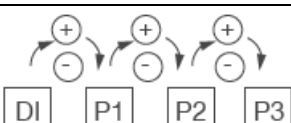
## ВЫБОР ПРОГРАММЫ

	Понедельник = LU (ПН)	С помощью кнопок + или – можно выбрать предварительно заданную программу.	Подтвердить кнопкой Mode (Режим) 
	Вторник = МА (ВТ)	С помощью кнопок + или – можно выбрать предварительно заданную программу.	Подтвердить кнопкой Mode (Режим) 
	Среда = МЕ (СР)	С помощью кнопок + или – можно выбрать предварительно заданную программу.	Подтвердить кнопкой Mode (Режим) 
	Четверг = JE (ЧТ)	С помощью кнопок + или – можно выбрать предварительно заданную программу.	Подтвердить кнопкой Mode (Режим) 
	Пятница = VE (ПТ)	С помощью кнопок + или – можно выбрать предварительно заданную программу.	Подтвердить кнопкой Mode (Режим) 
	Суббота = SA (СБ)	С помощью кнопок + или – можно выбрать предварительно заданную программу.	Подтвердить кнопкой Mode (Режим) 
	Воскресенье = DI (BC)	С помощью кнопок + или – можно выбрать предварительно заданную программу.	Подтвердить кнопкой Mode (Режим) 

Возврат к отображению заданной температуры

Внимание! При отсутствии каких-либо действий с кнопками + или – в течение 15 секунд экран возвращается к первоначальному виду, то есть показывает 19.0.

## НАСТРОЙКА ВРЕМЕНИ И ДНЯ НЕДЕЛИ

Войдите в режим  (Прог.), индикатор должен непрерывно гореть зеленым.

Нажмите на кнопку  (РЕЖИМ) и удерживайте ее 3 с, чтобы войти в меню настройки.

(Для переустановки времени нажмите на кнопку  (РЕЖИМ) еще раз и удерживайте ее в течение 3 с.)

Отображается сохраненный день недели:

Изменить с помощью кнопок + и –.

Подтвердить нажатием на кнопку  (РЕЖИМ).

Отображаются сохраненные часы:

Изменить с помощью кнопок + и –.

Подтвердить нажатием на кнопку  (РЕЖИМ).

Отображаются сохраненные минуты:

Изменить с помощью кнопок + и –.

Подтвердить нажатием на кнопку  (РЕЖИМ).

В случае отключения от сети продолжительностью более 30 минут термостат не сохраняет значение часов. Если термостат находится в режиме программирования и программа P1, P2 или P3 применяется как минимум для одного дня недели, устройство укажет пользователю на необходимость переустановки времени отображением мигающих букв Hr.

## ГАРМОНИЗАЦИЯ ПОКАЗАНИЙ (ТЕРМОСТАТ/ТЕРМОМЕТР)

В редких случаях может оказаться, что при определенных условиях существует расхождение между показаниями прибора и термометра. В таких случаях существует возможность гармонизации обоих показаний путем введения температуры, указанной на термометре.

Эта настройка возможна, только если прибор установлен на температуру от 17 до 23° С. Все двери и окна должны быть закрыты.

Дождитесь стабилизации температуры в помещении (не менее 6 часов) и старайтесь как можно меньше входить в помещение и выходить из него.

Контрольный термометр должен находиться посередине помещения на высоте 1,20 м от пола. Не ставить на предметы мебели.

Перейти в режим «Комфорт» с помощью кнопки  (РЕЖИМ), например 19.

После нажатия на кнопку  (РЕЖИМ) и ее удержания в течение 6 секунд возможны два варианта:

Мигание на экране числа 19 означает, что гармонизация возможна.

- Изменить с помощью кнопок + и –.
- Подтвердить кнопкой  (РЕЖИМ).



Мигание на экране букв FF означает, что гармонизация невозможна.



Внимание! При отсутствии каких-либо действий с кнопками + или – в течение 15 секунд экран возвращается к первоначальному виду, то есть показывает 19.

### 3. ПОМОЩЬ ПРИ ДИАГНОСТИКЕ

ПРОБЛЕМА	ПРОВЕРКА	ДЕЙСТВИЯ
Прибор не греет	<ul style="list-style-type: none"> <li>• Убедиться, что переключатель находится в положении 1.</li> </ul>	<ul style="list-style-type: none"> <li>• Установить переключатель в положение 1.</li> </ul>
	<ul style="list-style-type: none"> <li>• Индикатор нагрева выключен.</li> </ul>	<ul style="list-style-type: none"> <li>• Проверить заданное значение.</li> <li>• Окружающая температура не требует нагрева.</li> <li>• Прибор в режиме экономии или ограничения мощности: убедиться, что система ограничения мощности не отключила питание прибора.</li> <li>• Прибор отключен вследствие обнаружения открытого окна. См. раздел</li> </ul>
	<ul style="list-style-type: none"> <li>• Индикатор нагрева все равно не включается.</li> </ul>	<ul style="list-style-type: none"> <li>• Убедиться, что включены установочные автоматы.</li> </ul>
Прибор нагревает непрерывно	<ul style="list-style-type: none"> <li>• Убедиться, что настройки температуры не изменились.</li> <li>• Убедиться, что прибор не находится возле открытой</li> </ul>	<ul style="list-style-type: none"> <li>• Снова настроить температуру.</li> <li>• Закрыть дверь, поставить помещение на отопление или устранить сквозняк.</li> </ul>
	двери, неотапливаемого помещения или на сквозняке.	
Прибор не выполняет команды программирования	<ul style="list-style-type: none"> <li>• Проверить предварительное программирование.</li> </ul>	<ul style="list-style-type: none"> <li>• Включить режим программирования.</li> </ul>
В ОСТАЛЬНЫХ СЛУЧАЯХ ОБРАТИТЕСЬ К КВАЛИФИЦИРОВАННОМУ СПЕЦИАЛИСТУ		

Cihazın tanımı							
Cihaz tipi:		Sabit konumlu doğrudan etkili merkezi olmayan elektrikli ısıtıcı					
Özellikler							
Termal güç		500W	1000W	1500W	2000W	2500W	Birim
Nominal termal güç	P <sub>nom</sub>	0,5	1,00	1,50	2,00	2,50	kW
Minimum termal güç (gösterge)	P <sub>min</sub>	G/D	G/D	G/D	G/D	G/D	kW
Sürekli maksimum termal güç	P <sub>max,c</sub>	0,5	1,00	1,50	2,00	2,50	kW
Yardımcı elektrik tüketimi							
Nominal termal güçte	e <sub>lmax</sub>	0,00	0,00	0,00	0,00	0,00	kW
Minimum termal güçte	e <sub>lmin</sub>	0,00	0,00	0,00	0,00	0,00	kW
Uyku modunda	e <sub>lSB</sub>	0,001	0,001	0,001	0,001	0,001	kW
Özellikler							
oda sıcaklığı elektronik kontrolü ve haftalık programlayıcı							Evet
uzaktan kumanda seçeneği							Evet

	- İçindekiler ve Önsöz	sayfa 159
	- Güvenlik	sayfa 159 ile 161 arası
	- Kurulum ve sabitleme	sayfa 162
	-Tekerlekli ayak kiti kurulumu (isteği bağlı)	sayfa 163
1.	- Cihazınız nasıl kullanılır?	sayfa 164
2.	- Öneriler / Bakım	sayfa 165
3.	- Özellikler	sayfa 16
4.	- Cihazınızın tanımlanması	sayfa 17



Cihazlarımız Fransa'daki fabrikalarımızda tasarlanmış, geliştirilmiş ve üretilmiştir

## ÖNSÖZ

- Bu Konvektör Basic D ısıtma cihazını Intuis'den satın almış bulunuyorsunuz, bize güvenerek bizi seçtiğiniz için teşekkür ederiz.
- Bu cihaz eksiksiz müşteri memnuniyeti sağlamak üzere tasarlanarak üretilmiştir.
- Cihazınızın kurulumunu gerçekleştirip çalıştırmadan önce bu kılavuzun iyice okunması önemlidir.
- Cihazınızı kurduktan sonra da bu kılavuzu saklamanızı öneririz.

**Kurulum ve kullanım kılavuzunu, (\*) özellikle de aşağıdaki talimatları dikkatlice okuyun.**



**DİKKAT - Bu ürünün bazı kısımları çok sıcak olabilir ve yanıklara neden olabilir. Çocukların ve hassas kişilerin bulunduğu ortamlarda özellikle dikkatli olunmalıdır.**



**Caution, hot surface  
Dikkat, çok sıcak yüzey.**

- Cihazın, 8 yaş ve üzeri çocuklar ve fiziksel, duyuşsal veya zihinsel kapasitesi azalmış veya deneyim ve bilgiden yoksun kişiler tarafından kullanılması, uygun şekilde takip edilmeleri veya cihazın tam güvenli kullanımıyla ilgili talimatların bu kişilere verilmesi ve karşılaşılabilecek risklerin öğretilmesi şartına bağlıdır.

- Çocukların cihazla oynamasına izin verilmemelidir. Kullanıcı tarafından gerçekleştirilecek temizlik ve bakım takip edilmeyen çocuklar tarafından gerçekleştirilmemelidir.

- Sürekli takip altında olmadıkları sürece, 3 yaşından küçük çocuklar cihazdan uzak tutulmalıdır.

- 3 ila 8 yaş arası çocukların cihazı çalıştırıp durdurmasına, cihazın öngörülen normal bir yere yerleştirilip kurulmuş olması ve bu yaş grubu çocukların takip altında olması veya cihazın tam güvenli kullanımına dönük talimatları almış ve olası tehlikeleri anlamış olmaları şartıyla izin verilebilir.

- 3 ila 8 yaş arası çocukların cihazı fişe takmasına, ayarlamasına veya temizlemesine ya da kullanıcı bakımını gerçekleştirme- sine izin verilmemelidir.

- Cihazın üstünün kapatılması durumunda aşırı ısınma riski vardır. Yandaki simge bu riski hatırlatmak içindir.

- Bu nedenle, cihazın üzerinin veya giriş ve çıkışlarının kapatılması, riskli durumlara veya cihazın bozulmasına yol açabileceğinden kesinlikle yasaktır.

- Cihazın içine herhangi bir cisim sokmayın.

- Cihazın elektrik bağlantısı kesinlikle cihaza elektrik verilmediği sırada ve kalifiye bir kişi tarafından gerçekleştirilmelidir.

- Cihazda gerçekleştirilen tüm müdahaleler cihaza elektrik verilmediği sırada ve kalifiye bir kişi tarafından gerçekleştirilmelidir.

- Cihazın elektrik beslemesi kurulum kurallarına uygun omnipo- lar bir kesme cihazı ile yapılmalıdır.

- Cihaz bir elektrik prizinin altına kurulmamalıdır.





- Zemine, duvarlara, mobilyalara vb. minimum kurulum mesafelerine uyun (Şek. A).

- Elektrik kaynağı, özellikle kurulumun banyo veya duşun yer aldığı bir odaya yapılması durumunda, en fazla 30 mA'lık bir artık akım sigortası tarafından korunmalıdır.

- Besleme kablosu hasarlıysa, herhangi bir tehlikenin önlenmesi için üretici, satış sonrası servis veya benzer niteliklere sahip bir kişi tarafından değiştirilmelidir.

- Cihaz, ayarının etkilenebileceği bir hava akımının bulunduğu yerlere kurulmamalıdır.

- Bu elektrikli doğrudan ısıtma cihazı, konut veya benzeri alanların ısıtılması için tasarlanmıştır.

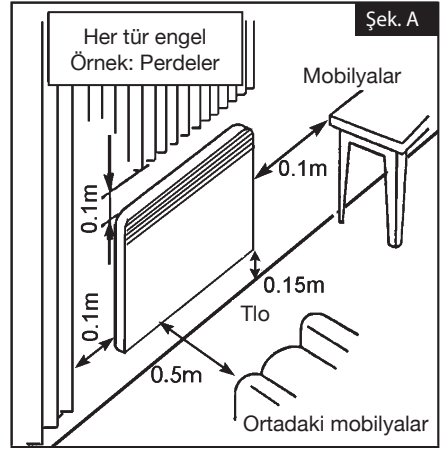

### Cihazların kurulumu

Kurulum, özellikle de banyoya gerçekleştirilen bir kurulum, kurulumun gerçekleştirildiği ülkede yürürlükte olan standartlara (Fransa için NFC 15-100) uygun olmalıdır.

(\* Bu kullanım kılavuzu, cihazın üretimi sırasında düzenlenmiş olup, bu tarihte yürürlükte olan standartlara uygun olarak yazılmıştır.

Üretici, standartları ve bu standartlardaki değişimlere uygunluğu sağlamak amacıyla, her zaman kurulum ve kullanım kılavuzunda değişiklik yapma hakkını saklı tutar.



## TEKERLEKLİ AYAK KİTİ KURULUMU (İSTEĞE BAĞLI)

- Bu ısıtıcıyı küvet, duş veya yüzme havuzu yakınında kullanmayın;
- Düşürülmüşse bu ısıtıcıyı kullanmayın;
- Isıtıcıda gözle görülür hasar belirtileri varsa kullanmayın;
- Bu ısıtıcıyı uygun şekilde düz, sabit bir yüzeyde veya bir duvara bağlı olarak kullanın.

**DİKKAT :** Bu ısıtıcıyı küçük odalarda, odayı tek başına terk edemeyen kişiler tarafından kullanıldığında, sürekli gözetim sağlanmadıkça kullanmayın.

**DİKKAT :** Yangın riskini azaltmak için tekstil ürünleri, perdeler veya diğer yanıcı malzemeler ısıtıcının hava çıkışından en az 1 m uzakta tutulmalıdır.

Bu talimatları uygulayın.



1. Yüksek sağlamlık için tekerlekleri, gösterilen şekilde tabanın kenarından 50 mm uzağa yerleştirin.

2. Tekerlekleri yerine kilitlemek için verilen siyah klipsleri tekerleklerin alt kısmından ısıtma cihazının alt kısmına yerleştirin

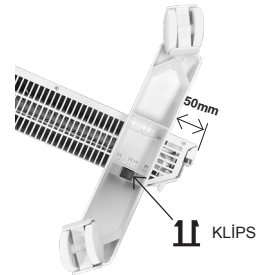

**NOT :** Bu cihaz isteği bağlı tekerleklerle birlikte kullanım için test edilip onaylanmıştır. Montaj talimatlarını dikkatlice uygulayın ve siyah klipslerin (tekerleklerle verilen) doğru şekilde takıldığından emin olun. Siyah klipsler bir defa yerine sabitlendiğinde, tekerleklerin kırılmadan yerinden çıkarılamayacağını göz önünde bulundurun.



**UYARI:**

Isıtıcıyı tekerlekler olmaksızın yere koyarak kullanmayın.

## 2- CİHAZINIZI NASIL KULLANACAKSINIZ

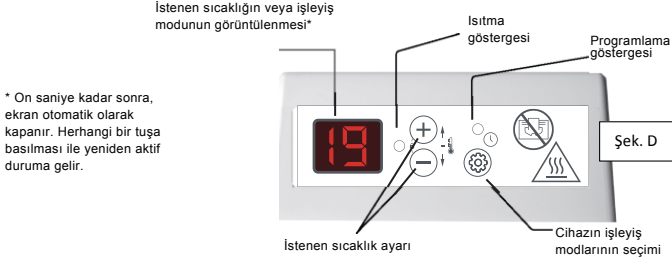

Kumanda kutusunun fonksiyon seçici anahtarı, 5 farklı moda erişim sağlar:

MOD	EKRAN	SONUÇ
KONFOR	İstenen sıcaklığı görüntüler	Konfor sıcaklığını muhafaza eder
EKONOMİK	EC	Odayı Ekonomik sıcaklıkta tutar (eğim).
DONMA ÖNLEYİCİ	HG	Odayı Donma önleyici sıcaklıkta tutar.
ISINMANIN DURDURULMASI	- -	Cihazın ısıtma fonksiyonunu durdurur
PROG	Aktif mod + 	Programlama modu

### 1- ANAHTAR YARDIMIYLA CİHAZIN ISITMASININ ÇALIŞTIRILMASI VEYA DURDURULMASI :

Cihazı çalışır duruma getirmek için, cihazın yanında bulunan anahtarı "1" konumuna getirin.

Cihazın ısıtmasını durdurmak için, anahtarı "  " konumuna getirin.



Isıtıcı Çalıştırma ("1") ve Durdurma anahtarı (  ).

## 2- CİHAZIN ISITMASININ ÇALIŞTIRILMASI VEYA DURDURULMASI:



Çalıştırmak için,  (Mod) tuşu üzerine, ekranda istenen konfor sıcaklığı veya 19 görüntüleninceye dek kısa süreli olarak basın.

Cihazın ısıtmasını durdurmak için, bekleme pozisyonuna dek

 (Mod) tuşuna basın.

Not: Cihaz bekleme durumunda olsa da, ayarlarınızı muhafaza edecektir.

## 3- İSTENEN SICAKLIK AYARI :

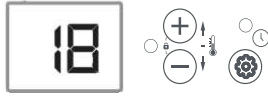

+ ve - tuşları ile, istenen sıcaklığı 1°C basamaklar halinde artırabilir veya azaltabilirsiniz.

Böylece, istediğiniz sıcaklığı kendiniz sabitleyebilirsiniz.

Odanın kapılarını kapatın ve sıcaklığın arzu edilen seviyede kalması için birkaç saat bekleyin.

Elde edilen sıcaklığı uygun bulmuyorsanız, sıcaklık değerini 1°C adımlarla azaltabilir veya artırabilirsiniz.

Konfor sıcaklığı değerini kontrol etmek için, yeniden birkaç saat bekleyin.

## 4- TASARRUF MODU DEĞERİNDE DEĞİŞİKLİK YAPMA:

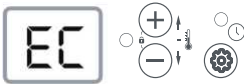

Odadan kısa süreliğine ayrıldığınızda (2 saatten uzun süre), maksimum tasarruf için, bu çalışma modunun kullanılması tavsiye edilir. Bu ekonomik pozisyon, odanın sıcaklığını ayarlanan sıcaklığa göre yaklaşık 3°C düşürecektir. Bunun için: Ekranda "EC" (tasarruf) pozisyonu görüntüleninceye dek,  (mod) tuşuna basın.

+ veya - tuşlarından birine kısa süreli basarak, Tasarruf ısıtmasını görüntüleyebilirsiniz.

Tasarruf sıcaklığı, fabrika ayarı olarak konfor sıcaklığına göre 3°C düşük olarak ayarlanmıştır.

Tasarruf sıcaklığında deęişiklik yapmak için:  (mod) tuşuna 3 saniye kadar basın; Tasarruf sıcaklığı deęeri yanıp söner.

Böylece, + veya - tuşları ile ısı ayarında deęişiklik yapılabilir.

Onaylamak için  (mod) tuşuna basın.

#### 5- DON ÖNLEME MODU DEĞERİNDE DEĞİŞİKLİK YAPMA:



Odanın uzun süreli ayrıldığıınızda (24 saatten fazla), bu çalışma modu, odanın sıcaklığının yaklaşık 7°C'de muhafaza edilmesini sağlar. Böylece, don riskine maruz kalmadan, maksimum tasarrufta bulunmuş olursunuz. Bunun için: Ekranda "HG" (don önleme) pozisyonu görüntüleninceye dek, MOD tuşuna basın.

#### 6- AÇIK PENCERE ALGILAMASI:



#### ACTIVÉE



 (mod) tuşuna ve "-" tuşuna 10 saniye süre ile basın. Ekranda aşağıdaki gibi görüntülenir:

- "FO", Açık pencere fonksiyonu KAPALI
- "F1", Açık pencere fonksiyonu AÇIK

- Bu fonksiyon, odanın sıcaklığında ani düşüş algılandığında ısıtmanın otomatik olarak durdurulmasını sağlar (Örn. bir pencere veya kapı açık olduğunda).

- Cihaz bu tip algılamayı takiben kapalı duruma geldiğinde, ekranda "FE" bilgisi yanıp söner.

- Fonksiyonu yeniden açık duruma getirmek ve cihazın yeniden çalıştırmak için,  (mod) tuşuna basın.

## 7- KOMUT TUŞLARI NASIL KİLİTLENİR?

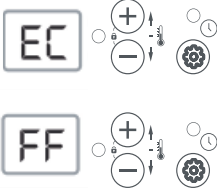

Seçtiğiniz çalışma modu ne olursa olsun, kumandanın klavyesini kilitleyebilirsiniz. Bunun için: Örneğin Tasarruf modunu seçmiş olun; + ve - tuşlarını, aynı anda 3 saniye kadar basılı tutun.

Ekranın yanıp söner, klavyenin kilitlendiği bilgisini verir.

Klavyenin herhangi bir tuşuna bastığınızda, ekranda, talebinizin dikkate alınamayacağını ifade eden "FF" sembolü yanıp söner.

Klavyenin kilitli durumuna son vermek için, + ve - tuşlarını yeniden 3 saniye kadar basılı tutun.



## 8- ÇALIŞMA MODU:



Bu mod, ısıtma cihazınızın, bir merkezi programlama sistemi veya bireysel programlayıcı aracılığıyla, otomatik olarak çalıştırılmasına olanak verir. Bunun için:  ışıklı göstergesi, yanıp sönene dek

 (mod) tuşuna basın.

## "ÖNCE DEN AYARLANMIŞ PROGRAM" P1 - P2 -P3 ÇALIŞMA MODU:

Bu mod, ısıtma cihazınızın otomatik çalışmasını sağlar. Bunun için:  modunda,  (mod) tuşuna 3 saniye basılması, programlama menüsüne girişi sağlar.

Programlama kullanıcı tarafından gerçekleştirilir.

Seçim	P1 VEYA P2 VEYA P3 VEYA FP programlarının anlamları
P1	P1 programı, sabah 6.00 ila 8.00 ve akşam 17.00 ila 23.00 saatleri arasında ayarlanan Konfor sıcaklığı elde edilmesini sağlar.
P2	P2 programı, sabah 6.00 ila 8.00, gün içi 11.30 ila 13.30 ve akşam 17.00 ila 23.00 saatleri arasında ayarlanan Konfor sıcaklığı elde edilmesini sağlar.
P3	P3 programı, 8.00 ila 23.00 saatleri arasında ayarlanan Konfor sıcaklığı elde edilmesini sağlar.











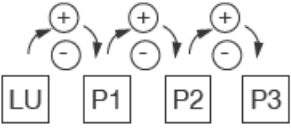

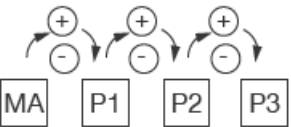

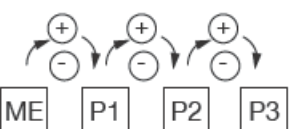
### ÖNEMLİ

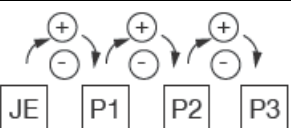
Her halükarda, önceden belirlenen programları kullanabilmek için, cihazınızın saat ve gün ayarını gerçekleştirmeniz gerekmektedir (fabrika çıkışı olarak 00.00 şeklindedir). Bunun için, saat ayarı bölümüne bkz.

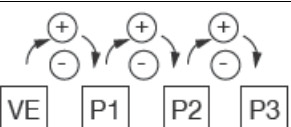
- 30 dakikadan uzun süren elektrik kesintilerinde, cihazınızın saat ayarını yeniden gerçekleştirmeniz gerekecektir.

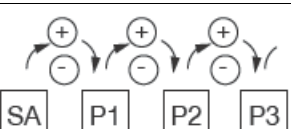

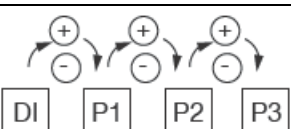
## PROGRAM SEÇİMİ

	Pazartesi = LU (PA)	+ veya - tuşlarıyla, önceden belirlenen programı seçebilirsiniz.	"Mode" (mod) ile onaylayın 
	Salı = MA (SA)	+ veya - tuşlarıyla, önceden belirlenen programı seçebilirsiniz.	"Mode" (mod) ile onaylayın 
	Çarşamba = ME (ÇA)	+ veya - tuşlarıyla, önceden belirlenen programı seçebilirsiniz.	"Mode" (mod) ile onaylayın 
	Perşembe = JE (PE)	+ veya - tuşlarıyla, önceden belirlenen programı seçebilirsiniz.	"Mode" (mod) ile onaylayın 
	Cuma = VE (CU)	+ veya - tuşlarıyla, önceden belirlenen programı seçebilirsiniz.	"Mode" (mod) ile onaylayın 
	Cumartesi = SA	+ veya - tuşlarıyla, önceden belirlenen programı seçebilirsiniz.	"Mode" (mod) ile onaylayın 
	Pazar = DI (PA)	+ veya - tuşlarıyla, önceden belirlenen programı seçebilirsiniz.	"Mode" (mod) ile onaylayın 

Ayarlanan sıcaklık değeri ekranına dönüş

Not: 15 saniye süre boyunca + ve -tuşlarına herhangi bir müdahalede bulunmadığınızda, ekran başlangıç durumu olan 19.0'a döner.

## SAAT VE GÜN AYARI:

 moduna geçin, "yeşil gösterge ışığı sabit yanar".

Ayar menüsüne erişim sağlamak için,  (mod) tuşuna 3 saniye basın.

"(Yeni bir saat ayarlamak için,  (mod) tuşuna 3 saniye boyunca yeniden basın)".

Hafızada kayıtlı gün bilgisi görüntülenir:

+ ve - tuşlarını kullanarak değişiklik yapın  (mod) tuşuna basarak onaylayın

Hafızada kayıtlı saat bilgisi görüntülenir:

+ ve - tuşlarını kullanarak değişiklik yapın  (mod) tuşuna basarak onaylayın

Hafızada kayıtlı dakika bilgisi görüntülenir:

+ ve - tuşlarını kullanarak değişiklik yapın  (mod) tuşuna basarak onaylayın

30 dakikadan uzun süreli bir elektrik kesintisi durumunda, termostat saati kaybolur. Cihaz programlama modundaydı ve haftanın en az bir günü için bir P1, P2 veya P3 programı etkinse, termostat kullanıcıya "Hr" (Don önleme) bilgisinin ekranda yanıp sönmesi ile, saatin yeniden ayarlanmasına ihtiyaç duyulduğunu bildirir.

## EKRANLARIN UYUMU (TERMOSTAT/TERMOMETRE):

İstisnai bir durum olarak, bazı koşullarda, cihazın ekranında görüntülenen değer ile termometrenin değeri arasında fark olabilir. Böyle bir durumda, okunan sıcaklık değerinin termometreye girilmesi ile 2 ekranın arasındaki uyum sağlanabilir.

Bu ayar, ancak cihazınız 17 ila 23°C arasında ayarlanmış ise mümkündür. Tüm kapıların ve pencerelerin kapalı olması gerekir.

Oda sıcaklığının belli bir istikrara (en az 6 saat süre) ulaşmasını bekleyin ve odaya giriş ve çıkışlardan mümkün olduğunca kaçınin.

Kontrol termometresi, zeminden 1metre 20 cm yükseklikte ve odanın orta yerinde bulunmalıdır. Bir mobilya üzerine yerleştirmeyin.

 (mod) tuşu ile "Confort" (Konfor) moduna gelin, örn.: 19



 (mod) tuşuna 6 saniye süre ile basın; iki seçenek mevcuttur:

Ekranda 19 yanıp söner; bu durumda iki ekran uyumu mümkündür.

- + ve - tuşları ile değerde değişiklik yapın

-  (mod) tuşu ile onaylayın

Ekranda FF yanıp söner; bu durumda iki ekran uyumu mümkün değildir.



Not: 15 saniye süre boyunca + ve - tuşlarına herhangi bir müdahalede bulunmadığınızda, ekran başlangıç durumu olan 19'a döner.

### 3 - SORUN TESPİTİ YARDIMI

SORUN TÜRÜ	KONTROL	EYLEM
Cihaz ısıtmıyor.	<ul style="list-style-type: none"> <li>• Çalıştırma anahtarının 1 konumda olduğunu kontrol edin.</li> </ul>	<ul style="list-style-type: none"> <li>• Anahtarı 1 konumuna getirin.</li> </ul>
	<ul style="list-style-type: none"> <li>• Isıtma göstergesi söner.</li> </ul>	<ul style="list-style-type: none"> <li>• Ayarlanan değeri kontrol edin.</li> <li>• Ortam sıcaklığı ısıtma gerektirmiyor.</li> <li>• Cihaz EC (tasarruf) modunda veya gerilim altında değil: Gerilim kesme sisteminin cihazın elektrik beslemesini kesmediğinden emin olun.</li> <li>• Cihaz, bir açık pencere algılanmasını takiben durmuş. Bkz. bölüm</li> </ul>
	<ul style="list-style-type: none"> <li>• Isıtma göstergesi halen yanmıyor.</li> </ul>	<ul style="list-style-type: none"> <li>• Tesisin şalterlerinin devrede olduklarını kontrol edin.</li> </ul>
Cihaz durmadan ısıtma halinde	<ul style="list-style-type: none"> <li>• Sıcaklık ayarında değişiklik yapıp yapılmadığını kontrol edin.</li> <li>• Cihazın bir açık kapı yakınında ve/veya ısıtılmayan bir alan yakınında veya bir hava akımı arasında bulunmadığını kontrol edin.</li> </ul>	<ul style="list-style-type: none"> <li>• Sıcaklık değerini yeniden ayarlayın.</li> <li>• Kapıyı kapatın, ısıtılmayan alanı ısıtın veya hava akımını engelleyin.</li> </ul>
Cihaz programlama komutuna uymuyor	<ul style="list-style-type: none"> <li>• Önceden ayarlanan programı kontrol edin.</li> </ul>	<ul style="list-style-type: none"> <li>• Programlama moduna geçin.</li> </ul>
<b>DiĞER DURUMLAR İÇİN, YETKİLİ BİR KİŞİYE BAŞVURUN.</b>		

Ідентифікація приладу							
Тип приладу:		Децентралізований стаціонарний електричний обігрівач прямої дії					
Характеристики							Одиниця вимірювання
Теплова потужність		500Вт	1000Вт	1500Вт	2000Вт	2500Вт	
Номінальна теплова потужність	$P_{nom}$	0,5	1,00	1,50	2,00	2,50	кВт
Мінімальна теплова потужність (орієнтовна)	$P_{min}$	Дані відсутні	Дані відсутні	Дані відсутні	Дані відсутні	Дані відсутні	Дані відсутні
Максимальна безперервна теплова потужність	$P_{max,c}$	0,5	1,00	1,50	2,00	2,50	кВт
Допоміжне споживання електроенергії							
При номінальній тепловій потужності	$el_{max}$	0,00	0,00	0,00	0,00	0,00	кВт
При мінімальній тепловій потужності	$el_{min}$	0,00	0,00	0,00	0,00	0,00	кВт
У режимі очікування	$el_{SB}$	0,001	0,001	0,001	0,001	0,001	кВт
Характеристики							Одиниця вимірювання
електронне регулювання температури в приміщенні й режим програмування на тиждень							Так
можливість віддаленого керування							Так

	- Короткий огляд і передмова	стор. 173
	- Безпека	стор.173 з 175
	- Встановлення і кріплення	стор. 176
	- Комплект для встановлення коліщаток (додатково)	стор. 177
1.	- Як користуватися приладом	стор. 178
2.	- Поради та технічне обслуговування	стор. 179
3.	- Характеристики	стор. 16
4.	- Ідентифікація приладу	стор. 17



Наші прилади спроектовані, розроблені та виготовлені у Франції на наших заводах.

## ПЕРЕДМОВА

- Ви щойно придбали конвекторний обігрівач Basic D від компанії Intuis. Дякуємо за цей вибір, який свідчить про вашу довіру.
- Ми відповідально підійшли до розробки, конструювання та виготовлення приладу, щоб ви могли відчути повне задоволення від його використання.
- Важливо уважно прочитати цю інструкцію перед встановленням і запуском приладу.
- Рекомендуємо зберігати інструкцію навіть після встановлення пристрою.

**Уважно прочитайте інструкцію (\*) щодо встановлення та використання приладу, зокрема правила, наведені нижче.**

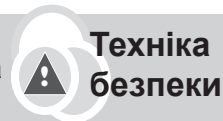

**УВАГА!** Деякі частини приладу можуть сильно нагріватись і спричинити опіки.



**Caution, hot surface**  
**Обережно, гаряча поверхня.**

**Особливу увагу слід приділяти дітям і людям з різними вадами, якщо вони знаходяться біля приладу, що працює.**

- Приладом можуть користуватися діти віком від 8 років, особи з фізичними, сенсорними або розумовими обмеженнями, а також люди без досвіду чи технічних знань, якщо вони перебувають під належним наглядом або проінструктовані щодо безпечного використання приладу й усвідомлюють пов'язану з цим небезпеку.

- Не дозволяйте дітям гратися з приладом. Якщо чищення та обслуговування виконують діти, вони обов'язково повинні робити це під наглядом дорослих.

- Дітей віком до 3 років слід тримати подалі від приладу, якщо вони не знаходяться під постійним наглядом дорослих.

- Діти віком від 3 до 8 років повинні вмикати та вимикати прилад лише за умови, що він розміщений або встановлений у правильному положенні, а діти знаходяться під наглядом дорослих і отримали всі необхідні інструкції щодо безпечного використання приладу та добре розуміють потенційну небезпеку.

- Дітям віком від 3 до 8 років забороняється підключати, регулювати, чистити прилад або виконувати його технічне обслуговування.

- Якщо прилад накрити, існує ризик його перегріву. Про цей ризик нагадує логотип, розміщений навпроти.

- Категорично заборонено накривати або закривати отвори для входу або виходу повітря, що може призвести до нещасних випадків або пошкодження приладу.

- Не вставляйте в пристрій сторонні предмети.

- Електричне підключення цього приладу обов'язково повинен виконувати кваліфікований спеціаліст при вимкненому живленні.

- Будь-які дії з регулювання та обслуговування приладу повинні проводитися при вимкненому живленні та лише кваліфікованими спеціалістами.

- Електроживлення приладу повинно здійснюватися через багатополісний відсікач напруги, що відповідає правилам монтажу.

- Прилад не можна встановлювати під електричною розеткою.



- При встановленні дотримуйтеся мінімальної відстані від підлоги, стін, меблів тощо (рис. А).

- Джерело живлення повинно бути захищене за допомогою пристрою диференціального захисту, розрахованого на струм витoku 30 мА, особливо, у випадку встановлення в кімнаті, де є ванна або душ.

- Щоб уникнути нещасних випадків, заміну пошкодженого кабелю електроживлення повинен виконувати виробник, його сервісна служба або інший кваліфікований спеціаліст.

- Не рекомендується встановлювати прилад на протязу, це може порушити регулювання температури.

- Цей електричний обігрівач конвективного типу призначений для обігріву нових або існуючих житлових чи побутових приміщень, як індивідуальних, так і колективних.

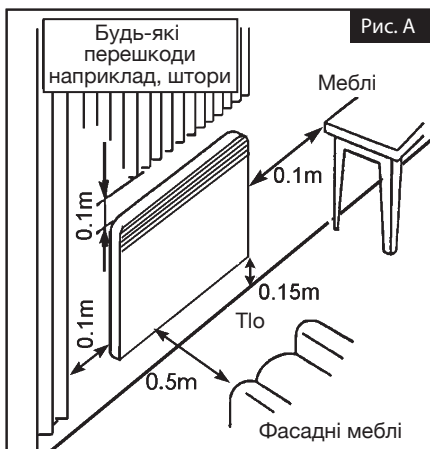

#### Встановлення приладів

Встановлення має відповідати стандартам, що діють у країні встановлення (NFC 15-100 для Франції), зокрема при встановленні у ванній кімнаті.

(\* ) Ця інструкція була складена на момент виготовлення приладу відповідно до норм, що діють на цю дату.

Виробник залишає за собою право в будь-який час змінювати інструкцію зі встановлення та використання приладу з метою відповідності нормам у випадку змін.

## ВСТАНОВЛЕННЯ ТА НАСТІННЕ КРІПЛЕННЯ

Цей прилад слід використовувати, прикріпивши до стіни за допомогою накладки, що входить у комплект. Для полегшення кріплення та дотримання мінімального відступу у 150 мм від нижньої частини приладу до підлоги необхідно виконати кроки, перелічені нижче (рис. D):

- зніміть задню панель для кріплення, затиснувши та потягнувши дві вставки на зворотній стороні приладу (Вказівник 1, рис. D).
- використовуйте задню панель для кріплення як шаблон для розмітки, поклавши її на підлогу біля стіни. Відмітьте отвори на задній панелі для кріплення (Вказівник А, рис. С і D) для розмітки нижніх кріплень.
- Встановіть задню панель для кріплення так, щоб мітки на ній збігалися з отворами в нижніх кріпленнях.
- Перевірте, чи задня панель для кріплення встановлена горизонтально. Розмітьте 2 верхніх кріпильних отвори, потім просвердліть і закріпіть дюбелями 4 розмічених таким чином отвори.
- Установіть задню панель для кріплення на стіну й закріпіть її 4 шурупами з максимальним діаметром 5,5 мм.



Рис. С



Рис. D

**Примітка.** Щоб вирівняти прилад відповідно до сторін, використовуйте отвір, позначений вказівником 2 рис. С і D

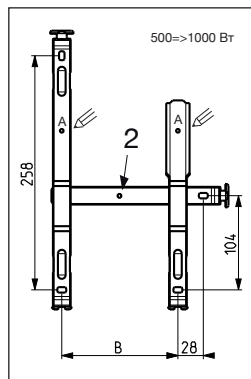
Потужність	500Вт	1000Вт	1500Вт	2000Вт	2500Вт
Висота приладу (мм)	440	440	440	440	440
А (мм)	340	420	580	740	900
В (мм)	128	208	178	320	405
С (мм)	106	106	201	210	248

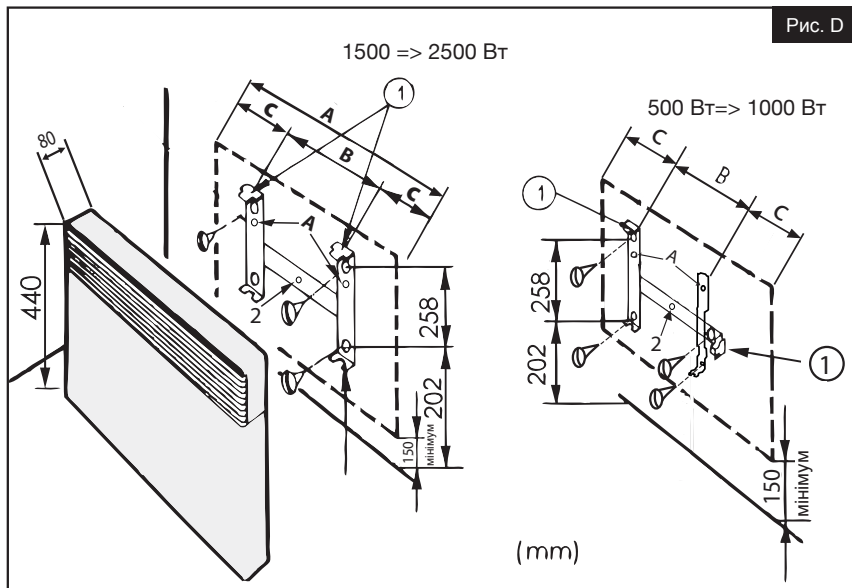

## КОМПЛЕКТ ДЛЯ ВСТАНОВЛЕННЯ КОЛІЩАТОК (ДОДАТКОВО)

- не використовуйте цей обігрівач поблизу ванни, душу або басейну;

- Не використовуйте цей обігрівач, якщо він впав;

- Не використовуйте обігрівач, якщо він має видимі ознаки пошкодження;

- Використовуйте цей обігрівач на рівній, стійкій поверхні або прикріплений до стіни, залежно від ситуації.

**УВАГА :** Не використовуйте цей обігрівач у невеликих приміщеннях, якщо в них перебувають особи, які не можуть самостійно залишити кімнату, якщо не забезпечено постійний нагляд.

**ПОПЕРЕДЖЕННЯ :** Щоб зменшити ризик виникнення пожежі, текстиль, штори та інші легкозаймисті матеріали повинні знаходитися на відстані не менше 1 м від виходу повітря з обігрівача.

Дотримуйтеся цих інструкцій.



1. Для максимальної стійкості приладу розмістіть коліщатка на відстані 50 мм від краю основи, як показано на рисунку.

2. Щоб зафіксувати коліщатка на місці, вставте чорні затискачі, що йдуть у комплекті, через нижню частину коліщаток у основу обігрівача.



**ПРИМІТКА:** Цей обігрівач було протестовано та схвалено для використання з додатковими коліщатками. Уважно дотримуйтесь інструкцій зі збирання (постачаються разом із коліщатками), переконавшись, що чорні затискачі встановлено правильно. Майте на увазі, що коли чорні затискачі закріплені на місці, коліщатка неможливо зняти, не зламавши їх.



**УВАГА:**

Не використовуйте обігрівач на підлозі без коліщаток.

## 2. ЯК ВИКОРИСТОВУВАТИ ПРИЛАД

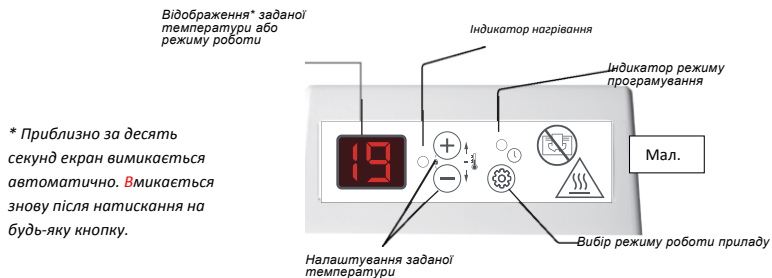

Кнопка вибору функцій блока управління для роботи в 5-х різних режимах:

РЕЖИМ	ВІДОБРАЖЕННЯ	РЕЗУЛЬТАТ
КОМФОРТ	Відображає бажану задану температуру	Підтримує температуру режиму комфорту.
ЗАОЩАДЖЕННЯ	ЕС (ЗА)	Підтримує в приміщенні температуру режиму заощадження (зниження).
АНТИЗАМЕРЗАННЯ	HG (A3)	Підтримує в приміщенні температуру режиму антизамерзання.
ВИМКНЕННЯ ОПАЛЕННЯ	- -	Вимикає функцію опалення приладу.
PROG (ПРОГ.)	поточний режим +	Режим програмування

### 1. **ВМИКАННЯ ТА ВИМКНЕННЯ ОПАЛЕННЯ ПРИЛАДУ ЗА ДОПОМОГОЮ ПЕРЕМИКАЧА**

Щоб увімкнути прилад, установіть перемикач збоку приладу в положення **1**.

Щоб вимкнути прилад, установіть перемикач у положення



Перемикач у положеннях **вмикання (1)** і **вимикання опалення ()**.

## 2. ВМИКАННЯ ТА ВИМИКАННЯ РЕЖИМУ ОПАЛЕННЯ ПРИЛАДУ



Щоб увімкнути **режим** опалення приладу, короткочасно натисніть на кнопку  (РЕЖИМ), поки не з'явиться бажана температура в режимі комфорту, наприклад 19.

Щоб вимкнути **режим** опалення приладу, натисніть на кнопку  (РЕЖИМ) до переходу в режим очікування.

Увага! Після переходу приладу в режим очікування всі налаштування зберігаються.

## 3. НАЛАШТУВАННЯ ЗАДАНОЇ ТЕМПЕРАТУРИ

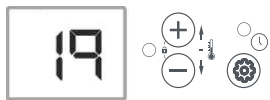

За допомогою кнопок + і – можна збільшувати або зменшувати задану температуру. Крок — 1° С.

Таким чином, ви самі встановлюєте бажану задану температуру.

Зачиніть двері в приміщення й зачекайте кілька годин, поки температура встановиться на бажаному значенні.

Якщо встановлена температура вам не підходить, ви можете збільшувати або зменшувати задане значення. Крок — 1° С.

Зачекайте знову кілька годин, щоб перевірити значення температури в режимі комфорту.

#### 4. ВІДХИЛЕННЯ В РЕЖИМІ ЗАОЩАДЖЕННЯ



Цей режим роботи рекомендовано використовувати в разі короткочасної відсутності (понад 2 години) з метою максимального заощадження. Перемикання в режим заощадження призводить до зниження температури в приміщенні приблизно на 3° С відносно заданої температури. Для цього потрібно: натиснути на кнопку  (РЕЖИМ), поки на екрані не з'являться літери EC (ЗА), що відповідають режиму заощадження.

Щоб проглянути задане значення режиму заощадження, короткочасно натисніть на кнопку « + » або « - ».

Температура режиму заощадження за замовчуванням налаштована на 3° С нижче від температури режиму комфорту.

Щоб змінити температуру режиму заощадження: утримуйте протягом 3 секунд кнопку  (РЕЖИМ), задане значення режиму заощадження почне миготіти.

Виконати зміни можна за допомогою кнопок « + » або « - ».

Натисніть на кнопку  (РЕЖИМ) для підтвердження.

#### 5. ВІДХИЛЕННЯ В РЕЖИМІ АНТИЗАМЕРЗАННЯ



У разі тривалої відсутності (понад 24 години) цей режим роботи дозволяє підтримувати в приміщенні температуру приблизно 7° С, що забезпечує максимальне заощадження без ризику замерзання. Для цього потрібно: Натиснути на кнопку  (РЕЖИМ), поки на екрані не з'являться літери HG (АЗ), що відповідають режиму антизамерзання.

#### 6. ВИЯВЛЕННЯ ВІДЧИНЕНОГО ВІКНА



#### ACTIVÉE



Утримуйте натиснутими кнопки  (РЕЖИМ) і – протягом 10 секунд. Відображення на екрані:

- F0 — функцію виявлення відчиненого вікна ВИМКНУТО
- F1 — функцію виявлення відчиненого вікна ВВИМКНУТО
- Ця функція автоматично вимикає опалення в разі виявлення різкого падіння температури в приміщенні (наприклад, через відчинені вікна або двері).
- Після вимкнення приладу внаслідок такого виявлення на екрані будуть миготіти літери FE.
- Для повторного ввімкнення функції та приладу натисніть на кнопку  (РЕЖИМ).

## 7. ЯК ЗАБЛОКУВАТИ КНОПКИ

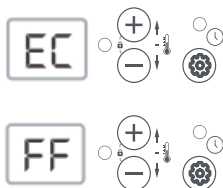

Незалежно від вибраного режиму роботи існує можливість заблокувати кнопки блока управління. Для цього потрібно: У разі вибору режиму економії одночасно натиснути на кнопки « + » і « - » та утримувати їх протягом приблизно 3 секунд.



Миготіння екрана буде означати, що кнопки заблоковано.

Після натискання на будь-яку кнопку на екрані будуть відображатися літери FF, що вказують на неможливість виконання запиту.



Щоб розблокувати кнопки, знову натисніть на кнопки « + » і « - » та утримуйте їх натиснутими протягом 3 секунд.

## 8. РЕЖИМ РОБОТИ (ПРОГ.)



Цей режим забезпечує автоматичну роботу опалювального приладу за допомогою блока програмування або індивідуальним пристроєм для програмування. Для цього потрібно: Натиснути на кнопку  (РЕЖИМ) й утримувати її, поки не загориться індикатор .

## РЕЖИМ РОБОТИ «ПОПЕРЕДНЄ ПРОГРАМУВАННЯ» P1, P2, P3

Цей режим забезпечує автоматичну роботу опалювального приладу. Для цього потрібно: У режимі  (ПРОГ.) натиснути на кнопку  (РЕЖИМ) та утримувати її протягом 3 секунд для входу в меню програмування.

Програмування виконує користувач.











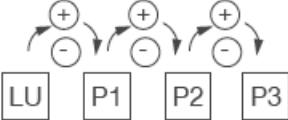

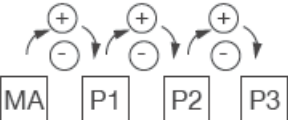

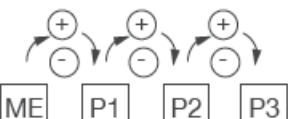
Вибір	Значення програм P1, P2, P3 і FP
P1	Програма P1 дозволяє встановити задану температуру в режимі комфорту вранці, з 06:00 до 08:00, та ввечері, з 17:00 до 23:00.
P2	Програма P2 дозволяє встановити задану температуру в режимі комфорту вранці, з 06:00 до 08:00, удень, з 11:30 до 13:30, та ввечері, з 17:00 до 23:00.
P3	Програма P3 дозволяє встановити задану температуру в режимі комфорту з 06:00 до 23:00.

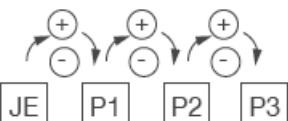
### ВАЖЛИВО

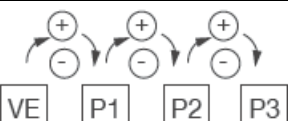
У всіх варіантах використання попередньо заданих програм вимагає налаштування годин і дня тижня (заводські налаштування — 00:00). Див. розділ про налаштування годинника.

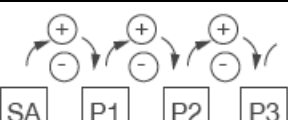
- У разі відсутності електроенергії тривалістю понад 30 хвилин годинник приладу також вимагає повторного налаштування.

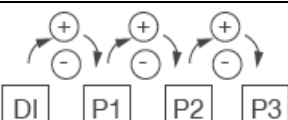
## ВИБІР ПРОГРАМИ

	Понеділок = LU (ПН)	За допомогою кнопок « + » або « - » можна вибрати попередньо задану програму.	Підтвердити за допомогою кнопки (Режим) 
	Вівторок = MA (ВТ)	За допомогою кнопок « + » або « - » можна вибрати попередньо задану програму.	Підтвердити за допомогою кнопки (Режим) 
	Середа = ME (СР)	За допомогою кнопок « + » або « - » можна вибрати попередньо задану програму.	Підтвердити за допомогою кнопки (Режим) 
	Четвер = JE (ЧТ)	За допомогою кнопок « + » або « - » можна вибрати попередньо задану програму.	Підтвердити за допомогою кнопки (Режим) 
	П'ятниця = VE (ПТ)	За допомогою кнопок « + » або « - » можна вибрати попередньо задану програму.	Підтвердити за допомогою кнопки (Режим) 
	Субота = SA (СБ)	За допомогою кнопок « + » або « - » можна вибрати попередньо задану програму.	Підтвердити за допомогою кнопки (Режим) 
	Неділя = DI (НД)	За допомогою кнопок « + » або « - » можна вибрати попередньо задану програму.	Підтвердити за допомогою кнопки Mode (Режим) 

Повернення до відображення заданої температури

Увага! За відсутності будь-яких дій з кнопками « + » або « - » протягом 15 секунд екран повертається до початкового стану, тобто показує 19.0.

## НАЛАШТУВАННЯ ГОДИННИКА ТА ДНЯ ТИЖНЯ

Увійдіть у режим  (Прог.), індикатор повинен безперервно горіти зеленим.

Натисніть на кнопку  (РЕЖИМ) й утримуйте її 3 с, щоб увійти до меню настройки.

(Для повторного налаштування часу натисніть на кнопку  (РЕЖИМ) ще раз й утримуйте її протягом 3 с.)

Відображається збережений день тижня:

Змінити за допомогою кнопок « + » та « - ». Підтвердити натисканням на кнопку  (РЕЖИМ).

Відображаються збережені години:

Змінити за допомогою кнопок

Підтвердити натисканням на кнопку  (РЕЖИМ). « + » та « - ».

Відображаються збережені хвилини:

Змінити за допомогою кнопок « + » та « - ».

Підтвердити натисканням на кнопку  (РЕЖИМ).

У разі відімкнення від мережі тривалістю понад 30 хвилин термостат не зберігає налаштування годинника. Якщо термостат працює в режимі програмування й програма P1, P2 або P3 застосовується принаймні для одного дня тижня, прилад нагадає користувачу про необхідність повторного налаштування годинника миготінням на екрані літер Hr.

## ГАРМОНІЗАЦІЯ ПОКАЗІВ (ТЕРМОСТАТ/ТЕРМОМЕТР)

У виняткових випадках може з'ясуватися, що за певних умов існує розбіжність між показами приладу й термометра. У цьому разі існує можливість гармонізації обох показів шляхом уведення температури, зазначеної на термометрі.

Це налаштування можливе, тільки якщо прилад встановлено на температуру від 17 до 23° С. Усі двері та вікна мають бути зачинені.

Дочекайтеся стабілізації температури в приміщенні (принаймні 6 годин) і намагайтеся якомога менше входити до приміщення та виходити з нього.

Контрольний термометр має бути встановлено серед приміщення на висоті 1,20 м від підлоги. Не ставити на меблі.

Перейти до режиму «Комфорт» за допомогою кнопки  (РЕЖИМ), наприклад 19.





Після натискання на кнопку  (РЕЖИМ) та її втримання протягом 6 секунд можливі два варіанти:

Миготіння на екрані числа 19 означає, що гармонізація можлива.

- Змінити за допомогою кнопок « + » та « - ».
- Підтвердити за допомогою кнопки  (РЕЖИМ).



Миготіння на екрані літер FF означає, що гармонізація неможлива.

Увага! За відсутності будь-яких дій з кнопками « + » або « - » протягом 15 секунд екран повертається до початкового стану, тобто показує 19.

### 3. ДОПОМОГА ПІД ЧАС ДІАГНОСТИКИ

ПРОБЛЕМА	ПЕРЕВІРКА	Дії
Прилад не опалює	<ul style="list-style-type: none"> <li>• Переконайтеся, що перемикач встановлено в положення 1.</li> </ul>	<ul style="list-style-type: none"> <li>• Установити перемикач у положення 1.</li> </ul>
	<ul style="list-style-type: none"> <li>• Індикатор нагрівання не горить.</li> </ul>	<ul style="list-style-type: none"> <li>• Перевірити задане значення.</li> <li>• Навколишня температура не вимагає нагрівання.</li> <li>• Прилад у режимі заощадження або обмеження потужності: переконайтеся, що система обмеження потужності не вимкнула живлення приладу.</li> <li>• Прилад вимкнений унаслідок виявлення відчиненого вікна. Див. розділ</li> </ul>
	<ul style="list-style-type: none"> <li>• Індикатор нагрівання все одно не вмикається.</li> </ul>	<ul style="list-style-type: none"> <li>• Переконайтеся, що установні автомати ввімкнуті.</li> </ul>
Прилад опалює безперервно	<ul style="list-style-type: none"> <li>• Переконайтеся, що не було змін у налаштуваннях температури.</li> <li>• Переконайтеся, що прилад не розміщено біля відчинених дверей, неопалюваного приміщення або на протязі.</li> </ul>	<ul style="list-style-type: none"> <li>• Знову налаштувати температуру.</li> <li>• Зачинити двері, поставити приміщення на опалення або позбавитися протязу.</li> </ul>
Прилад не виконує команди програмування	<ul style="list-style-type: none"> <li>• Перевірити попереднє програмування.</li> </ul>	<ul style="list-style-type: none"> <li>• Увімкнути режим програмування.</li> </ul>
У РЕШТІ ВИПАДКІВ ЗВЕРТАЙТЕСЯ ДО КВАЛІФІКОВАНОГО СПЕЦІАЛІСТА		

**Identifikacija uređaja**
**Tip uređaja: Električni uređaj za lokalno grijanje prostora s izravnim učinkom, fiksno postavljen**

Karakteristike		500W	1000W	1500W	2000W	2500W	Jedinica
<b>Toplinska snaga</b>							
Nazivna toplinska snaga	P <sub>nom</sub>	0,50	1,00	1,50	2,00	2,5	kW
Minimalna toplinska snaga (indikativno)	P <sub>min</sub>	N.A.	N.A.	N.A.	N.A.	N.A.	kW
Maksimalna kontinuirana toplinska snaga	P <sub>max,c</sub>	0,50	1,00	1,50	2,00	2,5	kW
<b>Potrošnja pomoćne električne energije</b>							
Kod nazivne toplinske snage	el <sub>max</sub>	0,00	0,00	0,00	0,00	0,00	kW
Kod minimalne toplinske snage	el <sub>min</sub>	0,00	0,00	0,00	0,00	0,00	kW
U stanju pripravnosti	e <sub>ISB</sub>	0,001	0,001	0,001	0,001	0,001	kW

Karakteristike	Jedinica
<b>Vrsta regulacije sobne temperature (odabrati jednu)</b>	
s elektroničkom regulacijom sobne temperature i tjednim uklopnim satom	Da
regulacija sobne temperature s prepoznavanjem otvorenog prozora	Da

	- Sažetak i predgovor	str. 187
	- Sigurnost	str. 187 do 189
	- Instalacija i učvršćivanje	str. 190
	- Instalacija kompleta kotačića za noge (izborno)	str. 191
1.	- Upotreba uređaja	str. 192
2.	- Savjeti/Održavanje	str. 192
3.	- Svojstva	str. 200
4.	- Naziv uređaja	str. 201



Naši uređaji dizajnirani su,  
razvijeni i proizvedeni u  
Francuskoj u našim tvornicama.

## PREDGOVOR

- Upravo ste kupili konvektorsku grijalicu Basic D proizvođača Intuis i zahvaljujemo vam na povjerenju koje ste nam pokazali njezinim izborom.
- Ovaj je uređaj pomno ispitan, dizajniran i proizveden kako bi vam pružio potpuno zadovoljstvo.
- Prije nego što instalirate i pokrenete uređaj, važno je pomno pročitati ovaj priručnik.
- Preporučujemo da ga zadržite, čak i nakon što instalirate uređaj.

**Pomno pročitajte priručnik za instalaciju i upotrebu  
(\*), posebno upute u nastavku.**



**OPREZ – Dijelovi ovog proizvoda mogu postati vrlo vrući i izazvati opekline. U prisutnosti djece i ranjivih osoba treba obratiti posebnu pažnju na upute u nastavku teksta.**



**Caution, hot surface  
Opres, vrlo vruća površina**

- Ovaj uređaj mogu upotrebljavati djeca od najmanje osam godina i osobe sa smanjenim fizičkim, osjetilnim ili mentalnim sposobnostima ili bez iskustva ili znanja, ako su pod propisnim nadzorom ili ako su dobili upute koje se odnose na sigurnu upotrebu uređaja i ako su upoznati s mogućim rizicima povezanim s njegovom upotrebom.

- Djeca se ne smiju igrati s uređajem. Djeci bez nadzora ne smije se dopustiti čišćenje i korisničko održavanje uređaja.
- Djecu mlađu od tri godine treba držati podalje od uređaja osim ako nisu pod stalnim nadzorom.
- Djeca u dobi od tri do osam godina smiju uključivati ili isključivati uređaj samo kada je postavljen ili instaliran u uobičajenom predviđenom položaju i kada su pod nadzorom ili su dobila upute o tome kako ga sigurno upotrebljavati te potpuno shvaćaju potencijalne opasnosti povezane s upotrebom uređaja.
- Djeca u dobi od tri do osam godina ne smiju uključivati, podešavati, čistiti ili održavati ovaj uređaj.
- Ako je uređaj pokriven, postoji rizik od pregrijavanja. Oznaka na suprotnoj strani podsjeća na taj rizik.
- Stoga je strogo zabranjeno prekrivati ili blokirati ulaze i izlaze zraka zbog opasnosti od nezgoda ili oštećenja uređaja.
- Pazite da ništa ne stavite u uređaj.
- Električno povezivanje ovog uređaja mora obaviti kvalificirana osoba, i to kad je napajanje isključeno.
- Sve radove na uređajima mora izvoditi kvalificirana osoba, i to dok je napajanje isključeno.
- Električno napajanje ovog uređaja mora se provoditi preko višepolnog uređaja za isključivanje, obvezatno u skladu s pravilima postavljanja.
- Uređaj se ne smije postavljati ispod električne utičnice.



- Poštujte minimalne udaljenosti postavljanja od tla, zidova, namještaja, itd. (Slika A)

- Napajanje mora biti zaštićeno uređajem za zaostalu struju čija nazivna zaostala radna struja ne prelazi 30 mA, posebno ako se uređaj ugrađuje u prostoriju s kadom ili tušem.

- Ako je kabel za napajanje oštećen, kako bi se izbjegla opasnost, mora ga zamijeniti proizvođač, poslijeprodajna služba proizvođača ili osoba kvalificirana za slične poslove.

- Izbjegavajte postavljanje uređaja na propuhu jer bi to moglo poremetiti njegovu regulaciju.

- Ova izravna električna grijalica namijenjena je ambijentalnom grijanju prostorija stambenog tipa ili njima sličnih, individualnih ili zajedničkih, te novih ili postojećih prostora.

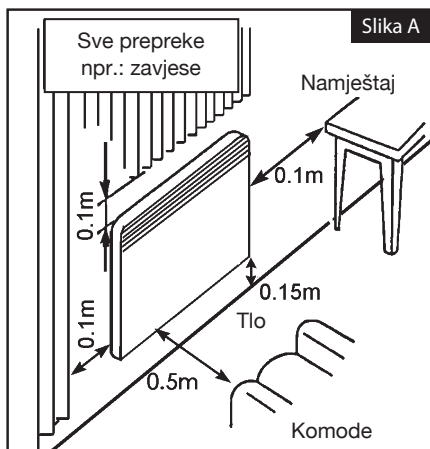

### Instalacija uređaja

Instalacija mora biti u skladu sa standardima koji su na snazi u zemlji instalacije (NFC 15-100 za Francusku), posebno ako se uređaj instalira u kupaonicama.

(\* ) Ovaj je priručnik sastavljen u vrijeme proizvodnje uređaja i u skladu je sa standardima koji su na snazi na taj datum.

Proizvođač zadržava pravo promjene instalacijskoga i korisničkog priručnika u bilo kojem trenutku kako bi se pratili standardi i njihov razvoj.

## INSTALIRANJE I FIKSIRANJE

Izlaz strujnog kabela iz zida mora biti izveden na način da ne bude vidljiv nakon postavljanja uređaja. Kako bi se olakšalo postavljanje i ispoštovao minimalni razmak od 150 mm između donje strane uređaja i poda (Slika D).

- oslobodite držač pritiskom i povlačenjem dva jezička koja se mogu uvući sa stražnje strane uređaja (Prikaz 1, Slika D).
- koristite držač za mjerenje razmaka i označavanje donjih mjesta za pričvršćivanje tako što ćete ga postaviti na pod i nasloniti uz zid. Kroz otvore na držaču (Prikaz A, Slika C) označite mjesta za pričvršćivanje donjeg dijela uređaja.
- ponovno postavite držač tako da se oznake preklapaju s donjim otvorima za pričvršćivanje.
- provjerite stoji li držač vodoravno, označite 2 otvora za pričvršćivanje gornjeg

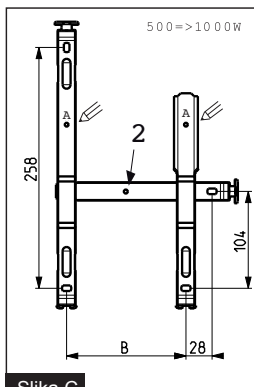

dijela uređaja, a zatim probušite 4 rupe na označenim mjestima.

- ponovno postavite držač na zid i pričvrstite ga pomoću 4 vijka maksimalnog promjera 5,5mm

**Napomena:** Za bočno centriranje vašeg uređaja, možete se potpomoci otvorom

(Prikaz 2, Slike C i D).

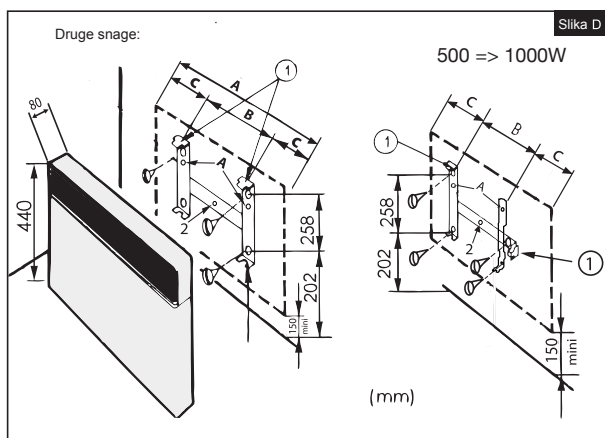

Snaga	500W	1000W	1500W	2000W	2500W
Jakost	2,2A	4,3A	6,5A	8,7A	10,9A
Duž. uređaja	340	420	580	740	900
B	128	208	178	320	405
C	106	106	201	210	248

## INSTALACIJA KOMPLETA KOTAČIĆA (IZBORNO)

- Ne koristite ovu grijalicu u blizini kade, tuša ili bazena;
- Nemojte koristiti ovu grijalicu ako se prevrnula;
- Ne koristiti ako grijalica pokazuje vidljive znakove oštećenja;
- Koristite ovu grijalicu na vodoravnoj i stabilnoj površini ili pak pričvršćenu na zid.

**OPREZ :** Ne koristite ovu grijalicu u malim prostorijama kad su u njima osobe koje ne mogu same napustiti prostoriju osim ako je osiguran stalni nadzor.

**OPREZ :** Kako biste smanjili rizik od požara, tekstil, zavjese ili druge zapaljive materijale treba držati najmanje 1 m od otvora za zrak na uređaju.

Molimo, slijedite upute u nastavku teksta.



1. Za maksimalnu stabilnost postavite kotačiće 50 mm od ruba baze, kao što je prikazano.

2. Kako biste pričvrstili kotačiće na mjesto, umetnite crne kopče koje ste dobili uz grijač kroz dno kotačića u njegovu bazu.

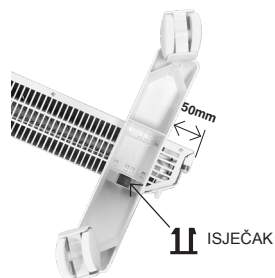

**NAPOMENA :** Ovaj je grijač ispitan i odobren za upotrebu s kotačićima. Pažljivo slijedite upute za sastavljanje (isporučene s kotačićima) i provjerite jesu li crne kopče pravilno postavljene. Imajte na umu da se, nakon što su crne kopče učvršćene na mjestu, kotačići ne mogu ukloniti a da se ne slome.



**OBAVIJEST:**

Ne upotrebljavajte grijač na podu ako je bez kotačića.

# 1 – ELEKTRIČNI PRIKLJUČAK



**PAŽLJIVO PROČITAJTE SIGURNOSNE UPUTE  
PRIJE PRIKLJUČIVANJA UREĐAJA.**

- Instalacija mora biti sukladna važećim normama u državi u kojoj se obavlja instaliranje (HRN IEC 60364-1: 1999. za Hrvatsku)
- Provjeriti jesu li žice pravilno stegnute u stezaljkama zidne priključne kutije.

# 2 – KAKO KORISTITI VAŠ UREĐAJ

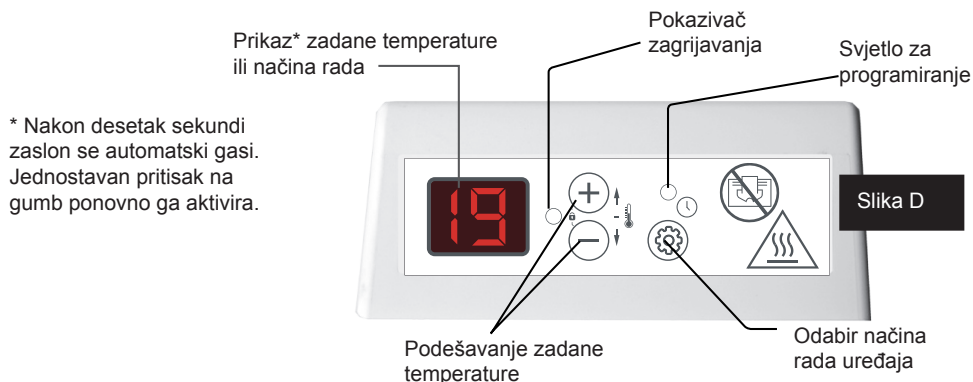

Birač funkcija na upravljačkoj kutiji nudi 5 različita načina rada:

NAČIN RADA	PRIKAZ	REZULTAT
UGODNO (CONFORT)	Prikazuje željenu zadanu temperaturu	Održava ugodnu temperaturu
EKONOMIČNO	EC	Održava prostoriju na ekonomičnoj temperaturi (snižavanje)
BEZ SMRZAVANJA	HG	Održava temperaturu prostorije da ne dođe do smrzavanja
PREKID GRIJANJA	--	Zaustavlja funkciju grijanja
PROG	način u 	Način rada Programiranje



## 1- POKRETANJE I ZAUSTAVLJANJE GRIJANJA POMOĆU PREKIDAČA:

Za pokretanje uređaja postavite prekidač koji se nalazi na bočnoj strani uređaja u položaj "1".

Kako biste zaustavili grijanje, postavite prekidač u položaj .



Prekidač za Pokretanje (1) i Zaustavljanje grijanja ().

## 2- POKRETANJE ILI ZAUSTAVLJANJE GRIJANJA:

Za pokretanje grijanja kratko pritisnite tipku **NAČIN RADA**  dok se na ekranu ne prikaže željena ugodna temperatura, odnosno 19.

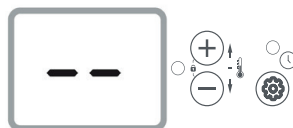

Za zaustavljanje grijanja, pritisnite tipku **NAČIN RADA**  do položaja pripravnosti.

**Napomena:** uređaj čuva vaša podešavanja koja su u memoriji, samo je u stanju pripravnosti.

## 3- PODEŠAVANJE ZADANE TEMPERATURE:

Pomoću tipki + i - možete povisiti ili sniziti zadanu temperaturu u pomacima od 1°C.

Na taj način možete sami postaviti željenu zadanu temperaturu.

Zatvorite vrata prostorije i pričekajte nekoliko sati da se temperatura stabilizira na željenoj vrijednosti.



Ako vam dobivena temperatura ne odgovara, povećajte ili smanjite zadanu vrijednost pomakom od 1°C.

Ponovno pričekajte nekoliko sati kako biste provjerili odgovara li vam zadana ugodna temperatura.

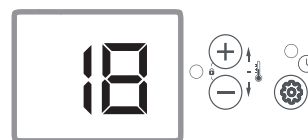

#### **4- PRELAZAK NA EKONOMIČNI NAČIN RADA:**

U slučaju kraće odsutnosti (više od 2 sata) preporuča se, radi maksimalne uštede, korištenje ovog načina rada. Prelazak na ekonomični način rada dovodi do snižavanja sobne temperature za oko 3°C u usporedbi sa zadanom temperaturom.

Za to je potrebno: Pritiskati tipku **NAČIN RADA**  dok se na zaslonu ne prikaže ekonomični položaj «EC».



Moguće je vizualizirati naredbu Ekonomično kratkim pritiskom na jednu od dvije tipke + ili -

Ekonomična temperatura je standardno postavljena za 3°C niže od ugodne temperature. Za izmjenu ekonomične temperature: pritisnite tipku **NAČIN RADA**  3 sekunde i zadana vrijednost ekonomičnog rada treperi.

Sada je moguće unijeti izmjene pomoću tipki + ili - .

Pritisnite tipku **NAČIN RADA**  za potvrdu.

#### **5- PRELAZAK NA NAČIN RADA BEZ SMRZAVANJA:**

U slučaju duže odsutnosti (više od 24 sata), prelazak na ovaj način rada omogućuje održavanje sobne temperature na približno 7°C.



Time ostvarujete maksimalnu uštedu bez opasnosti od smrzavanja.

Za to je potrebno: Pritisnuti tipku **NAČIN RADA**  dok se na zaslonu ne prikaže položaj zaštite Bez smrzavanja «HG».

#### **6- DETEKTIRANJE OTVORENOG PROZORA:**

Pritisnite tipku **NAČIN RADA**  i tipku "-" na 10 sekundi.

Zaslon prikazuje:

DEAKTIVIRANA



- «FO», funkcija Otvoren prozor je **DEAKTIVIRANA**
- «FI», funkcija Otvoren prozor je **AKTIVIRANA**

Ova funkcija automatski isključuje grijanje ako se detektira nagli pad temperature u prostoriji (npr. otvoren prozor ili vrata). **AKTIVIRANA**

Kada je uređaj isključen nakon detektiranja otvorenog prozora, na zaslonu se prikazuje «FE» koje treperi.



Za ponovnu aktivaciju funkcije i uključivanje uređaja, pritisnite tipku **NAČIN RADA** .

## 7- KAKO ZAKLJUČATI KOMANDE:

Bez obzira na vaš odabir načina rada, imate mogućnost zaključavanja tipkovnice upravljačke kutije.



Za to je potrebno: Ako ste izabrali, primjerice, ekonomičan način rada, pritisnite istodobno tipke + i - na sekunde. Treperenje zaslona označava da je tipkovnica zaključana.



Ako pritisnete bilo koju tipku na tipkovnici, zaslon će vam simbolom «FF» pokazati da je nemoguće uzeti u obzir vaš zahtjev. Za otključavanje tipkovnice ponovno istodobno pritisnite tipke + i - na 3 sekunde.



## 8- NAČIN RADA “”

Ovaj način rada omogućuje automatsko funkcioniranje vašeg uređaja putem središnje jedinice za programiranje ili individualnog programatora.



Za to je potrebno: Pritisnite tipku **NAČIN RADA** , dok se ne upali žaruljica .

### **NAČIN RADA “UNAPRIJED DEFINIRANO PROGRAMIRANJE” P1 - P2 - P3 - FP:**

Ovaj način rada omogućuje automatsko funkcioniranje vašeg uređaja za grijanje. Za to je potrebno: U načinu rada “”, ako 3 sekunde pritisnete tipku **NAČIN RADA**  možete ući u izbornik za programiranje. Programiranje obavlja sam korisnik.











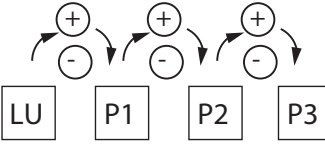

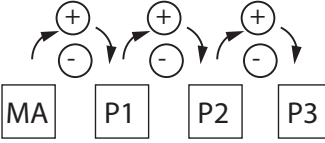

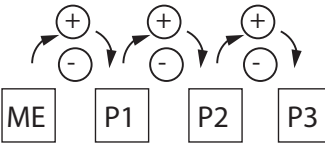
Izbor	Značenje programa P1 ILI P2 ILI P3 ILI FP
<b>P1</b>	Program P1 vam omogućuje da imate zadanu temperaturu Ugodno (Confort) ujutro od 6 do 8 sati i navečer od 17 do 23 sata.
<b>P2</b>	Program P2 vam omogućuje da imate zadanu temperaturu Ugodno (Confort) ujutro od 6 do 8 sati, u podne od 11.30 do 13.30 i navečer od 17 do 23 sata.
<b>P3</b>	Program P3 vam omogućuje da imate zadanu temperaturu Ugodno (Confort) od 8 sati ujutro do 23 sata navečer.

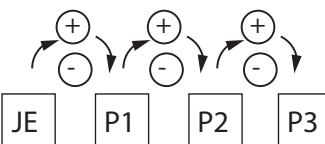
## VAŽNO UPOZORENJE

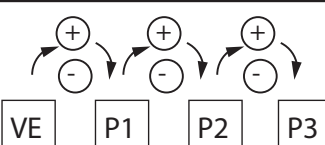

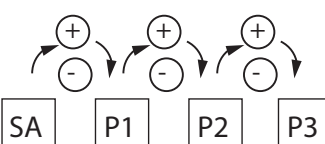
U svakom slučaju, da biste mogli koristiti unaprijed definirane programe, morate postaviti vrijeme i dan na svom uređaju (tvornička postavka 00:00). Za to je potrebno pročitati odlomak o podešavanju sata.

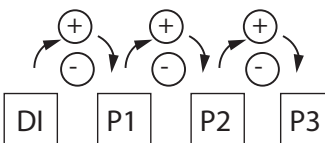
U slučaju nestanka struje duljeg od 30 minuta, morate također podesiti vrijeme na svom uređaju.

<b>ODABIR PROGRAMA</b>			
	<b>Ponedjeljak</b> <b>= LU</b>	Pomoću tipki + ili - možete odabrati unaprijed definirani program.	Potvrditi tipkom Način rada 
	<b>Utorak</b> <b>= MA</b>	Pomoću tipki + ili - možete odabrati unaprijed definirani program.	Potvrditi tipkom Način rada 
	<b>Srijeda</b> <b>= ME</b>	Pomoću tipki + ili - možete odabrati unaprijed definirani program.	Potvrditi tipkom Način rada 
	<b>Četvrtak</b> <b>= JE</b>	Pomoću tipki + ili - možete odabrati unaprijed definirani program.	Potvrditi tipkom Način rada 
	<b>Petak</b> <b>= VE</b>	Pomoću tipki + ili - možete odabrati unaprijed definirani program.	Potvrditi tipkom Način rada 
	<b>Subota</b> <b>= SA</b>	Pomoću tipki + ili - možete odabrati unaprijed definirani program.	Potvrditi tipkom Način rada 
	<b>Nedjelja</b> <b>= DI</b>	Pomoću tipki + ili - možete odabrati unaprijed definirani program.	Potvrditi tipkom Način rada 



**Povratak na prikaz zadane temperature**

**Napomena:**

Ako ne pritisnete tipke + i - 15 sekundi, zaslona se vraća na početni položaj, odnosno 19.0.

## PODEŠAVANJE SATA I DANA:

Uđite u način rada  "neprekidno zeleno svjetlo".

**Pritisnite tipku NAČIN RADA**  **na 3 sekunde** za ulazak u izbornik za podešavanje. (Za novo podešavanje vremena, pritisnite drugi put tipku NAČIN RADA  na 3 sekunde).

Prikazuje se **dan** u memoriji:

Izmijenite pomoću tipki + i -

Potvrdite pritiskom tipke **NAČIN RADA** 

Prikazuje se **sat** u memoriji:

Izmijenite pomoću tipki + i -

Potvrdite pritiskom tipke **NAČIN RADA** 

Prikazuju se **minute** u memoriji:

Izmijenite pomoću tipki + i -

Potvrdite pritiskom tipke **NAČIN RADA** 

**Tijekom nestanka struje duljeg od 30 minuta, termostats gubi vrijeme.** Ako je u načinu programiranja i ako postoji P1, P2 ili P3 program primijenjen na barem jedan dan u tjednu, termostats ukazuje korisniku na potrebu ponovnog podešavanja vremena tako što prikazuje "Hr" dok trepće.

## USKLAĐIVANJE PRIKAZA (TERMOSTAT / TERMOMETAR):

Iznimno se može dogoditi da pod određenim uvjetima postoji razlika između prikaza na uređaju i na vašem termometru. U tom slučaju moguće je uskladiti 2 prikaza unosom temperature očitane na termometru.

Ova podešavanje se može obaviti samo ako je vaš uređaj podešen na temperaturu između 17 i 23°C. Sva vrata i prozori moraju biti zatvoreni.

Pričekajte stabilizaciju temperature u prostoriji (najmanje 6 sati) i izbjegavajte ulaske i izlaske u prostoriju koliko god je to moguće.

Kontrolni termometar mora biti postavljen u sredini prostorije na 1,20 m od tla. Nemojte ga stavljati na namještaj.

Prebacite se na način rada Ugodno (Confort) tipkom **NAČIN RADA** , npr. : 19. Pritisnite tipku MODE na 6 sekundi, i postoje dvije mogućnosti:



Ili trepćući prikaz 19, u tom slučaju je moguće usklađivanje.

- Izmijenite pomoću tipki + i -
- Potvrdite pritiskom tipke **NAČIN RADA** 



Ili prikaz FF, u tom slučaju usklađivanje nije moguće.

**Napomena:** Ako ne pritisnete tipke + i - 15 sekundi, zaslon se vraća na početni položaj, odnosno 19.

### 3 - DIJAGNOSTIČKA POMAGALA

NARAV	PROVJERA	ZAHVAT
Uređaj ne grije	Provjerite je li prekidač u položaju 1.	Staviti prekidač u položaj 1
	Signalna žarulja je ugašena.	<ul style="list-style-type: none"> <li>• Provjeriti zadanu vrijednost.</li> <li>• Temperatura okoline ne zahtjeva grijanje.</li> <li>• Uređaj je u EC ili rasterećenju: provjerite da sustav za rasterećenje nije prekinuo napajanje uređaja.</li> <li>• Uređaj se isključuje nakon otkrivanja otvorenog prozora, pogledajte odgovarajuće poglavlje</li> </ul>
	Signalna žarulja se ne pali uvijek	Provjerite jesu li instalacijski prekidači strujnog kruga uključeni.
Uređaj neprekidno grije	Provjerite da podešena temperatura nije promijenjena.	Ponovno podesite temperaturu.
	Provjerite da se uređaj ne nalazi u blizini otvorenih vrata i/ili u blizini negrijane prostorije ili na propuhu.	Zatvorite vrata, zagrijte prostoriju u blizini ili spriječite propuh.
Uređaj ne slijedi programske naredbe	Provjerite unaprijed definirano programiranje.	Uđite u način programiranja.
	Provjerite koristite li programsku jedinicu ispravno (pogledajte njezin korisnički priručnik)	



**U SVIM DRUGIM SLUČAJEVIMA,  
OBRATITE SE OVLAŠTENOM SERVISU**

## 4 - KARAKTERISTIKE

REFERENCE	SNAGA (W)	JAKOST (A)	VISINA (mm)	ŠIRINA (mm)	DUBINA Uređaj + fiksiranje na zid
E137111	500W	2,3	440	340	102
E137113	1000W	4,3		420	
E137115	1500W	6,5		580	
E137117	2000W	8,7		740	
E137118	2500W	10,9		900	

## 5 – SAVJETI I ODRŽAVANJE

Kako biste održali performanse uređaja, potrebno je redovito brisati prašinu iz njegove unutrašnjosti usisavanjem ulaza i izlaza zraka.

Po mogućnosti koristite univerzalna sredstva za čišćenje na bazi tenzida (sapun, itd.) i krpu od mikrovlakana. Za jednostavno brisanje prašine dovoljna je krpa.

**SVE ZAHVATE TREBA OBAVLJATI NA UREĐAJIMA BEZ NAPONA A MORAJU IH OBAVLJATI OVLAŠTENI SERVISERI.**

### Preporuke i savjeti

Tijekom prvog zagrijavanja može izaći neugodan miris, ova pojava prestaje nakon nekoliko minuta rada.

Ako je vaša instalacija opremljena odvajačem: Budući da rasterećenje ima prioritet, uređaj se možda neće zagrijati u slučaju privremene prekomjerne potrošnje (perilica rublja + pećnica + glačalo, itd.). Ovo je normalno. Čim se uspostavi normalna potrošnja, uređaj će ponovno grijati.

Koncipiran za priključivanje na električnu mrežu napajanja 230V-50Hz.



**NIKADA NE KORISTITE ABRAZIVNA SREDSTVA ILI PROIZVODE NA BAZI ACETONA JER MOGU OŠTETITI PREMAZ APARATA.**





**ELEKTRIČNI OTPAD NE SMIJE SE ODLAGATI S KUĆNIM OTPADOM.  
MOLIMO VAS RECIKLIRAJTE GA U ODGOVARAJUĆIM CENTRIMA.**

Identifikacijska naljepnica nalazi se u donjem desnom kutu (upravljačka strana) vašeg uređaja, ona vam omogućuje da ga identificirate.

Ona sadrži sljedeće elemente:

- Potpunu referencu uređaja i njegov proizvodni indeks (stavka A) koje treba navesti za servisiranje nakon prodaje.
- Njegovu snagu u Vatima (stavka B).
- Potvrde o sukladnosti, adresu (stavke C-D-EF).
- Proizvođački broj (stavka X).

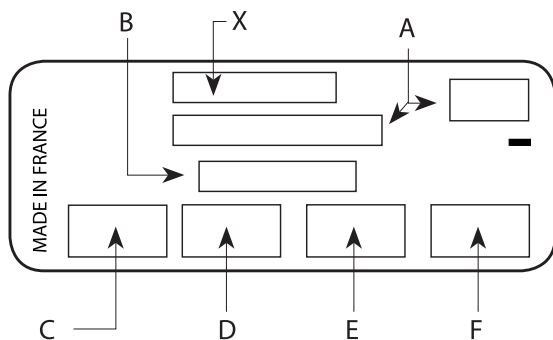

Identifikacija naprave								
Vrsta naprave:		Decentraliziran električni grelnik z neposrednim delovanjem v fiksnem položaju						
Karakteristike		500W	1000W	1500W	2000W	2500W	Unité	
Toplotna moč								
Nazivna toplotna moč		P <sub>nom</sub>	0,50	1,00	1,50	2,00	2,50	kW
Najmanjša toplotna moč (okvirna)		P <sub>min</sub>	Ni na voljo.	N.A.	N.A.	N.A.	N.A.	kW
Največja stalna toplotna moč		P <sub>max,c</sub>	0,50	1,00	1,50	2,00	2,50	kW
Poraba pomožne električne energije								
Ob nazivni toplotni moči		el <sub>max</sub>	0,00	0,00	0,00	0,00	0,00	kW
Ob najmanjši toplotni moči		el <sub>min</sub>	0,00	0,00	0,00	0,00	0,00	kW
V stanju pripravljenosti		el <sub>SB</sub>	0,001	0,001	0,001	0,001	0,001	kW
Karakteristike							Enota	
Vrsta uravnavanja sobne temperature								
elektronski nadzor sobne temperature in tedenski programator							Da	
regulacija temperature prostora, s senzorjem odprtega okna							Da	

## **PREDGOVOR:**

- Pravkar ste postali lastnik konvektorja Basic proizvajalca Intuis, zato se vam zahvaljujemo za izbiro, s katero nam izkazujete svoje zaupanje.
- Naprava je skrbno preiščena in zasnovana ter izdelana tako, da vam nudi popolno zadovoljstvo.
- Pomembno je, da si še pred nameščanjem in zagonom naprave natančno preberete ta navodila.
- Priporočljivo je, da si priročnik shranite tudi po namestitvi naprave.

**Pozorno si preberite navodila za montažo in uporabo (\*), še zlasti spodaj zapisana navodila.**



**POZOR – Deli tega izdelka se lahko čezmerno segrejejo in povzročijo opekline. Zlasti je treba biti previden v prisotnosti otrok in ranljivih oseb.**



**Pozor, zelo vroča površina**

- Napravo lahko uporabljajo otroci, stari najmanj 8 let, in osebe z omejenimi telesnimi, zaznavnimi ali duševnimi sposobnostmi ali s pomanjkanjem izkušenj ali znanja, če so pod ustreznim nadzorom ali če so jim bila posredovana navodila za varno uporabo naprave in če so seznanjeni s tveganji, povezani z uporabo naprave. Otroci se ne smejo igrati z napravo. Čiščenja in vzdrževanja, ki spada med opravila uporabnika, ne smejo izvajati otroci brez nadzora.

- Otroci, mlajših od 3 let, ne smete pustiti blizu, razen če so pod stalnim nadzorom.

- Otroci, stari od 3 do 8 let, smejo aparat vklopiti ali izklopiti le pod pogojem, da je bil aparat nameščen ali montiran v običajnem predvidenem položaju in da so omenjeni otroci pod nadzorom ali bili deležni navodil o varni uporabi naprave ter da popolnoma razumejo morebitne nevarnosti.

- Otroci, stari od 3 do 8 let, naprave ne smejo priklapljati, nastavljati, čistiti ali izvajati vzdrževalnih posegov.

- Pokrita naprava se lahko čezmerno segreje. Simbol tu nasproti opozarja na to tveganje.

- Zato je strogo prepovedano pokrivati ali ovirati vstopne in izstopne odprtine za zrak, saj obstaja tveganje za nezgode ali poškodbe naprave.

- Pazite, da ničesar ne vstavljate v napravo.

- Električno priključitev te naprave mora obvezno opraviti usposobljena oseba in to tedaj, ko je naprava izklopljena.

- Vsa dela mora opraviti usposobljeno osebo in to tedaj, ko je naprava izklopljena iz omrežja.

- Električno napajanje naprave mora teči preko naprave ustrezne polarnosti, ki deluje v skladu s pravili za instalacijo.

Naprave ni dovoljeno nameščati pod električno vtičnico.

- Upoštevajte minimalne razdalje namestitve od tal, sten, pohištva itd. (Sl. A).

- Napajanje mora biti zaščiteno z napravo za diferenčni tok z nazivno vrednostjo največ 30 mA, kar zlasti velja v primeru namestitve v prostoru s kadjo ali prho.

- Če je napajalni kabel poškodovan, ga mora v izogib nevarnosti zamenjati proizvajalec, njegova prodajna služba ali podobno usposobljena oseba.

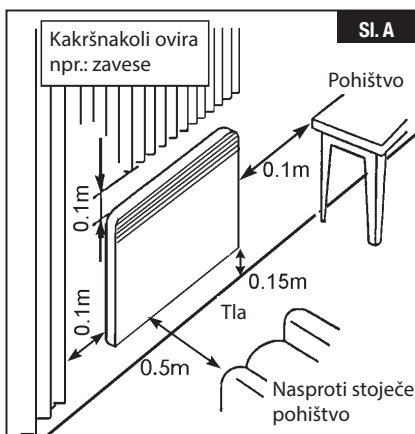

## Namestitev naprav

Namestitev mora biti v skladu z veljavnimi standardi v državi namestitve (NFC 15-100 za Francijo).

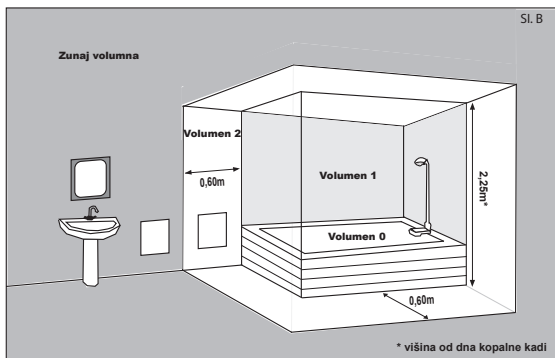

- Napravo lahko namestite v volumen 2 ali zunaj kopalniškega volumna (sl. B).
- Izogibajte se namestitvi naprave v območju prepaha, ki bi utegnil motiti uravnavanje njenega delovanja.
- Ta neposredni električni grelnik je namenjen ogrevanju stanovanjskih ali podobnih prostorov, individualnih ali skupnih, novih ali že obstoječih.

(\* Ta navodila so sestavljena v času izdelave aparata in v skladu s standardi, veljavnimi na ta datum.

Proizvajalec si pridržuje pravico, da lahko s ciljem upoštevanja standardov in njihovega razvoja kadarkoli spremeni navodila za namestitev in uporabo.

## - NAMESTITEV IN PRITRDITEV

Izhod električnega kabla skozi steno mora biti izveden na površini naprave, saj po namestitvi ne sme biti viden. Za lažje nameščanje naj znaša najmanjša razdalja med dnom naprave in tlemi 150 mm (sl. D).

- sprostite hrbtni del; v ta namen stisnite in povlecite oba vstavljiva jezička na hrbtni strani naprave (ozn. 1, sl.D).
- kot predlogo za označevanje uporabite hrbtno ploščo; slednjo postavite na tla ob steno. V hrbtni plošči označite odprtine (ozn. A, sl. C in D) da označite spodnje pritrdilne elemente.
- prestavite hrbtno ploščo sedaj tako, da se ujema z oznakami odprtini spodnjih pritrdilnih elementov.
- preverite vodoravnost hrbtno plošče, označite 2 zgornji pritrdilni odprtini, nato prebodite in izvrtajte tako označene 4 odprtine.
- znova namestite hrbtno ploščo na steno in jo pritrdite s 4 vijaki, katerih premer naj ne presega 5 mm.
- napravo pritrdite na hrbtno ploščo.

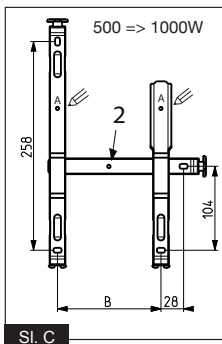

**Upoštevajte :** Za bočno centriranje naprave si pomagajte z odprtino ozn. 2, sl. C in D.

Moči	500W	1000W	1500W	2000W	2500W
Jakost	2,2A	4,3A	6,5A	8,7A	10,9A
Naprava Lg	340	420	580	740	900
B	128	208	178	320	405
C	106	106	201	210	248

Druge vrednosti moči

Sl. D

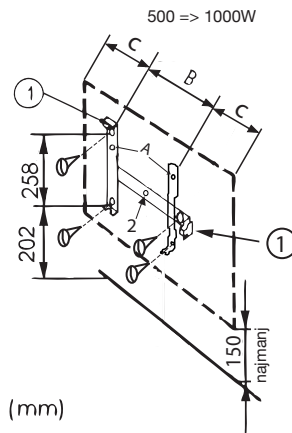
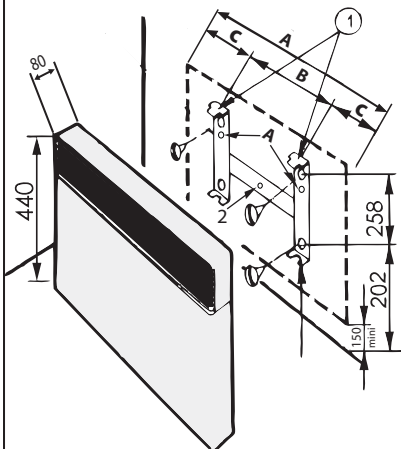

## NAMESTITEV KOMPLETA KOLESC (OPCIJA)

- Grelnika ne uporabljajte v bližini kadi, prhe ali bazena;
- Grelnika ne uporabljajte, če vam je padel na tla;
- Grelnika ne uporabljajte, če kaže vidne znake poškodb;
- Grelnik uporabljajte na vodoravni in stabilni površini ali pritrjen na steno, odvisno od primera.

**OPOZORILO:** Grelnika ne uporabljajte v majhnih prostorih, v katerem se zadržujejo osebe, ki ne morejo same zapustiti prostora, razen če je zagotovljen stalni nadzor.

**OPOZORILO:** Za zmanjšanje nevarnosti požara morajo biti tekstil, zavese ali drugi vnetljivi materiali vsaj 1 m oddaljeni od izhoda zraka v napravi.

Sledite tem navodilom.



1. Za kar najboljšo stabilnost postavite kolesca 50 mm od roba podnožja, kot je prikazano.
2. Če želite kolesca blokirati, vstavite priložene črne varovalke skozi spodnji del kolesc v podnožje grelnika.

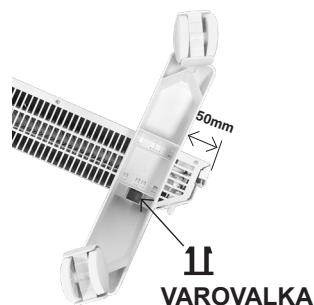

**OPOMBA:** Grelnik je testiran in odobren za uporabo z dodatnimi kolesci. Skrbno upoštevajte navodila za sestavljanje (priložena kolescem) in zagotovite, da so črne varovalke pravilno nameščene. Upoštevajte, da ko so črne varovalke enkrat pritrjene na svoje mesto, kolesc ni več mogoče odstraniti, ne da bi jih zlomili.



**OPOZORILO:**

Ne uporabljajte grelnika na tleh brez kolesc.

# 1 – ELEKTRIČNI PRIKLJUČEK



Pred uporabo naprave si pozorno preberite pravila glede varnosti.

- Preverite, ali se na identifikacijski nalepki naprave navedene električne karakteristike ujemajo s karakteristikami električnega omrežja, na katerega bo priključena.
- Namestitvev mora biti v skladu z veljavnimi standardi v državi namestitve (NFC 15-100 za Francijo).
- Naprava mora biti prek stikalne omarice priključena na električno omrežje 230 V 50 Hz.

# 2 – KAKO UPORABLJATI NAPRAVO

\* Po približno desetih sekundah se intenzivnost prikaza

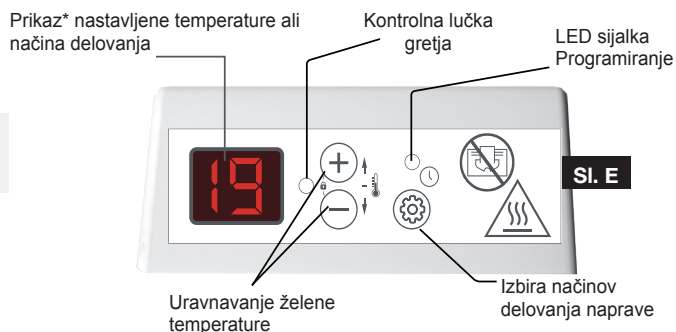

Izbirni gumb funkcij na krmilni omarici ponuja 5 različnih načinov:

NAČIN	PRIKAZ	REZULTAT
UDOBNI NAČIN	Prikazuje nastavljeno zeleno temperaturo	Vzdržuje udobno temperaturo
VARČNI NAČIN	EC	Vzdržuje gospodarno (zmanjšano) temperaturo v prostoru.
ZAŠČITA PRED ZMRZALJO	HG	V prostoru vzdržuje temperaturo, ki varuje pred zmrzaljo.
ZAUSTAVITEV GREVTJA	--	Zaustavitev funkcije gretja naprave
PROG	trenutni način+	Način programiranja



## 1- VKLOP ALI IZKLOP OGREVANJA Z NAPRAVO S POMOČJO STIKALA:

Za vklop preklopite stikalo ob strani naprave v položaj «1».

Če želite gretje izklopiti, preklopite stikalo v položaj "⏻".



Stikalo  
Vklop («1») in izklop gretja (⏻).

## 2- VKLOP ALI IZKLOP GRETJA S POMOČJO NAPRAVE:

Za vklop na kratko pritisnite tipko  dokler se na zaslonu ne prikaže zelena udobna temperatura, to je 19.

Če želite gretje izklopiti, stisnite tipko , da preklopi v stanje pripravljenosti, ko se na zaslonu prikaže --.



**Upoštevajte:** naprava v pomnilniku še naprej hrani vaše nastavitve, a je v stanju pripravljenosti.

## 3- NASTAVITEV ŽELENE TEMPERATURE:

S tipkama + in – lahko povečate ali znižate nastavljeno temperaturo v korakih po 1 °C.

Tako si lahko sami nastavite želeno temperaturo.

Zaprte vrata prostora in počakajte nekaj ur, da se temperatura ustali na zeleni vrednosti.

Če vam dosežena temperatura ne ustreza, si nastavljeno vrednost povečajte ali zmanjšajte v korakih po 1 °C.

Znova počakajte nekaj ur in preverite vrednost prijetne temperature.

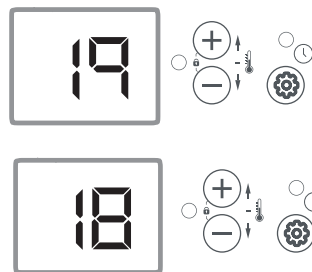

#### 4- ODSTOPANJA V VARČNEM NAČINU:

V primeru kratkotrajne odsotnosti (več kot 2 uri) je za maksimalen prihranek priporočljiva uporaba tega načina delovanja. Varčni način v primerjavi s temperaturo v udobnem načinu delovanja zniža sobno temperaturo za približno 3 °C. V ta namen:

Pritiskajte tipko  tako dolgo, da se na zaslonu prikaže varčni način «EC».



Nastavljeno varčevalno vrednost si lahko ogledate s kratkim pritiskom na eno od dveh tipk + ali –

Varčevalna vrednost temperature je privzeto nastavljena na 3 °C pod vrednostjo udobne temperature.

Za spreminjanje varčne temperature: stisnite tipko  za 3 sekunde, da začne nastavljena varčna točka utripati.

Spreminjanje je nato možno s tipkama + ali –. Pritisnite tipko  za potrditev.

#### 5- ODSTOPANJA V NAČINU VAROVANJA PRED ZMRZALJO:

V primeru daljše odsotnosti (več kot 24 ur) ta način delovanja omogoča vzdrževanje temperature v prostoru pri približno 7 °C. Tako imate največje prihranke brez nevarnosti zmrzali. V ta namen:



Pritiskajte tipko  tako dolgo, da se na zaslonu prikaže način zaščite pred zmrzaljo «HG».

#### 6- ZAZNAVANJE ODPRTEGA OKNA:

Pritisnite tipko  in tipko «-» za 10 sekund. Prikazovalnik prikaže:

- ali «FO», funkcija odprtega okna je ONEMOGOČENA
- Če želite spremeniti konfiguracijo, znova za 10 sekund stisnite tipki ( ) in «-».
- Če želite spremeniti konfiguracijo, znova za 10 sekund stisnite tipki  in “-”.

- Ta funkcija samodejno prekine ogrevanje, če zazna nenaden padec temperature v prostoru (npr. odprto okno ali vrata).

- Ko se po zaznavi ogrevanje preneha, na zaslonu utripa «FE».

- Za ponovno aktiviranje funkcije in vklop gretja stisnite tipko .

ONEMOGOČENA

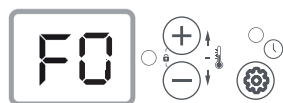

OMOGOČENA



## 7- KAKO ZAKLENITI UKAZE:

Ne glede na izbiro načina delovanja imate možnost zaklepanja tipkovnice na ukazni plošči. V ta namen:

Če ste na primer izbrali varčni način, za približno 3 sekunde hkrati stisnite tipki + in –.

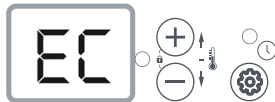

Utripanje zaslona pomeni, da je tipkovnica zaklenjena.

Ko na tipkovnici stisnete katerokoli tipko, vam zaslon s simbolom "FF" sporoči, da vaše zahteve ni mogoče upoštevati.



Za odklepanje tipkovnice znova za približno 3 sekunde hkrati stisnite tipki + in –.

## 8- NAČIN DELOVANJA «PROG»

Ta način omogoča samodejno delovanje vaše kurilne naprave preko centralne programske enote ali posameznega programatorja. V ta namen:





Stisnite tipko , da zasveti indikator Prog .

### NAČIN DELOVANJA «VNAPREJ DOLOČENO PROGRAMIRANJE»

#### P1 - P2 - P3 - FP :

Ta način omogoča samodejno delovanje vašega grelnika.

V ta namen: V načinu «PROG » s 3-sekundnim pritiskom na tipko  vstopite v meni za programiranje.











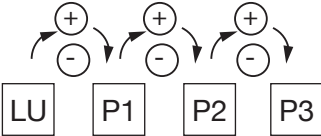

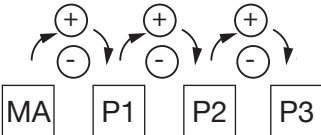

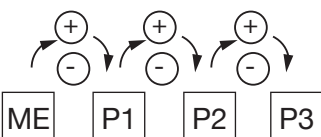
Programiranje opravi uporabnik.

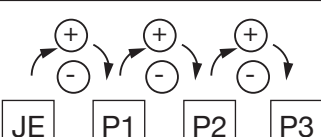
Izbira	Pomen programov P1 ALI P2 ALI P3
P1	Program P1 vam omogoča, da imate nastavljeno udobno temperaturo zjutraj od 6.00 do 8.00 in zvečer od 17.00 do 23.00.
P2	Program P2 vam omogoča, da imate nastavljeno udobno temperaturo zjutraj od 6.00 do 8.00, opoldne med 11.30 in 13.30 ter zvečer od 17.00 do 23.00.
P3	Program P3 vam omogoča, da imate nastavljeno udobno temperaturo med 8.00 in 23.00.

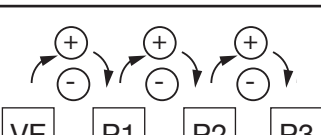
**POMEMBNO** V vsakem primeru morate za uporabo predhodno nastavljenih programov nastaviti uro in dan vaše naprave (tovarniška nastavitvev 00:00).

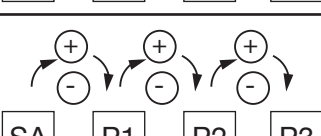
V ta namen **glejte poglavje o nastavitvi ure.**

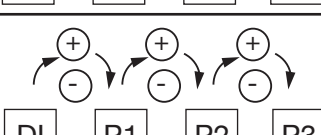
– V primeru izpada električne energije, ki traja več kot 30 minut, morate napravo ponastaviti.

IZBIRA PROGRAMA			
 LU    P1    P2    P3	<b>Ponedeljek</b> <b>= PO</b>	S tipkama + ali – lahko izberete vnaprej določen program	Potrdite s pritiskom na tipko 
 MA    P1    P2    P3	<b>Torek</b> <b>= TO</b>	S tipkama + ali – lahko izberete vnaprej določen program	Potrdite s pritiskom na tipko 
 ME    P1    P2    P3	<b>Sreda</b> <b>= SR</b>	S tipkama + ali – lahko izberete vnaprej določen program	Potrdite s pritiskom na tipko 
 JE    P1    P2    P3	<b>Četrtek</b> <b>= ČE</b>	S tipkama + ali – lahko izberete vnaprej določen program	Potrdite s pritiskom na tipko 
 VE    P1    P2    P3	<b>Petek</b> <b>= PE</b>	S tipkama + ali – lahko izberete vnaprej določen program	Potrdite s pritiskom na tipko 
 SA    P1    P2    P3	<b>Sobota</b> <b>= SO</b>	S tipkama + ali – lahko izberete vnaprej določen program	Potrdite s pritiskom na tipko 
 DI    P1    P2    P3	<b>Nedelja</b> <b>= NE</b>	S tipkama + ali – lahko izberete vnaprej določen program	Potrdite s pritiskom na tipko 

Vrnite se na prikaz nastavljene temperature

Upoštevajte: Če tipk + in – ne stisnete 15 sekund, se prikazovalnik vrne v začetni položaj, tj. 19.0.

## NASTAVITEV URE IN DNEVA:

Preklopite se v programski način «stalna zelena lučka».

Za 3 sekunde stisnite tipko «» in vstopite v nastavitveni meni.

»(Če želite ponastaviti čas, še drugič za 3 sekunde stisnite tipko «»).

Prikaže se dan v spominu:

Spremenite s tipkama + in –

Potrdite s pritiskom na tipko 

Prikaže se ura v spominu:

Spremenite s tipkama + in –

Potrdite s pritiskom na tipko 

Prikažejo se minute v spominu:

Spremenite s tipkama + in –

Potrdite s pritiskom na tipko 

Pri izpadu električne energije, ki traja več kot 30 minut, termostat izgubi uro. Če je v načinu za programiranje in je za vsaj en dan v tednu uporabljen program P1, P2 ali P3, termostat uporabniku nakaže potrebo po ponastavitvi časa tako, da prikaže utripajoč znak «Hr».

## USKLADITEV PRIKAZOV (TERMOSTAT/TERMOMETER):

Izjemoma se lahko izkaže, da se prikaz na napravi pod določenimi pogoji razlikuje od prikaza na termometru. V tem primeru lahko 2 prikaza uskladite z vnosom temperature, odčitane na termometru.

To nastavitev lahko opravite le, če je vaša naprava nastavljena na temperaturo med 17 in 23 °C. Vsa vrata in okna morajo biti zaprta.

Počakajte (vsaj 6 ur), da se temperatura v prostoru ustali, v tem času pa se izogibajte vstopanju v prostor in odhajanju iz njega.

Kontrolni termometer namestite na sredino prostora v višini 1,20 m od tal. Ne nameščajte ga na pohišтво.

S tipko , preklopite v »udobni« način, npr.: 19

Stisnite in za 6 sekund zadržite tipko , možnosti sta dve:

Bodisi utripajoč prikaz 19; tedaj ju lahko uskladite.



- S tipkama + in – naravnajte temperaturo, ki jo prikazuje vaš termometer.

- Potrdite s pritiskom na tipko .

Bodisi prikaz FF; tedaj ju ni mogoče uskladiti.



Upoštevajte: Če se tipk + in – ne dotaknete 15 sekund, se prikazovalnik vrne v začetni položaj, tj. 19

### 3 – POMOČ PRI DIAGNOSTIKI

NARAVA	PREVERJANJE	UKREP
Naprava ne greje	<ul style="list-style-type: none"> <li>Prepričajte se, da je stikalo v položaju 1.</li> <li>Kontrolna lučka gretja ugasne.</li> </ul>	<ul style="list-style-type: none"> <li>Nastavite stikalo na položaj 1</li> <li>Preverite nastavljeno vrednost.</li> <li>Glede na temperaturo okolice ni potrebe po ogrevanju.</li> <li>Naprava deluje v načinu EC ali razbremenitve: zagotovite, da sistem za razbremenitev ni prekinil napajanja naprave.</li> <li>Ogrevanje se prekine po zaznavi odprtega okna. glej poglavje 2.6</li> </ul>
	<ul style="list-style-type: none"> <li>Kontrolna lučka gretja še vedno ne svetli.</li> </ul>	<ul style="list-style-type: none"> <li>Prepričajte se, da so inštalacijski odklopniki vklopljeni.</li> </ul>
	<ul style="list-style-type: none"> <li>Preverite, ali nastavev temperature ni bila spremenjena.</li> <li>Preverite, da naprava ne stoji v bližini odprtih vrat in/ali v bližini neogrevanega prostora ali na prepihu.</li> </ul>	<ul style="list-style-type: none"> <li>Znova nastavite temperaturo.</li> <li>Zaprite vrata, ogrejte prostor ali odpravite prepih.</li> </ul>
Naprava ne sledi programskim ukazom	<ul style="list-style-type: none"> <li>Preverite predhodno določeno programiranje.</li> </ul>	Vstopite v način programiranja.
V VSEH DRUGIH PRIMERIH SE OBRNITE NA STROKOVNO USPOSOBLJENO OSEBO		

### 4 – KARAKTERISTIKE

REFERENCE	MOČ (W)	JAKOST (A)	VIŠINA (mm)	ŠIRINA (mm)	DEBELINA Naprava + stenski nosilec
E137111	500W	2,3	440	340	102
E137113	1000W	4,3		420	
E137115	1500W	6,5		580	
E137117	2000W	8,7		740	
E137118	2500W	10,9		900	

## 5 – NASVETI IN VZDRŽEVANJE

- Za ohranitev delovanja naprave je treba njeno notranjost redno čistiti, sesati dovode in izhode zraka.

- Po možnosti uporabljajte univerzalna čistila na osnovi površinsko aktivnih snovi (mila itd.) in krpo iz mikrovlaknen. Za preprosto brisanje prahu zadostuje krpa. Vzdrževanje je treba opravljati pri izklopljeni napravi in potem, ko se je enota ohladila.

**- NIKOLI NE UPORABLJAJTE ABRAZIVNIH IZDELKOV ALI IZDELKOV NA OSNOVI ACETONA, KI BI LAHKO POŠKODOVALI PREMAZ NAPRAVE.**

### Priporočila in nasveti

Med prvim segrevanjem se lahko pojavi neprijeten vonj, ta pojav izgine po nekaj minutah delovanja.

Če je vaša naprava opremljena z razbremenilnikom: Ker je prednostna naloga razbremenitev, je možno, da se gretje v primeručasne čezmerne porabe (pralni stroj + pečica + likalnik itd.) ne deluje. To je povsem normalno. Čim se vzpostavi normalna poraba, začne gretje znova delovati.

**- VSA DELA MORA OPRAVITI USPOSOBLJENO OSEBJE IN TO TEDAJ, KO JE NAPRAVA IZKLOPLJENA IZ OMREŽJA.**



Zbirna mesta na naslovu [www.quefairedemesdechets.fr](http://www.quefairedemesdechets.fr);  
Prednost naj imata popravilo ali donacija vaše naprave!

Identifikacijska nalepka omogoča prepoznavo vaše naprave, nameščena pa je spodaj desno (na strani stikal).

Na njej je zajeto naslednje:

- Popolna referenca naprave in njen proizvodni indeks (ozn.A), ki ju je treba navesti za poprodajne storitve.
- Njena moč v W (ozn. B).
- Potrdila o skladnosti, naslov (ozn. C-D-E-F).
- Št. Proizvajalca (ozn. X).

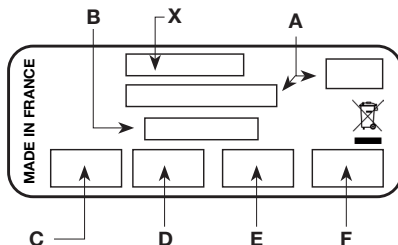



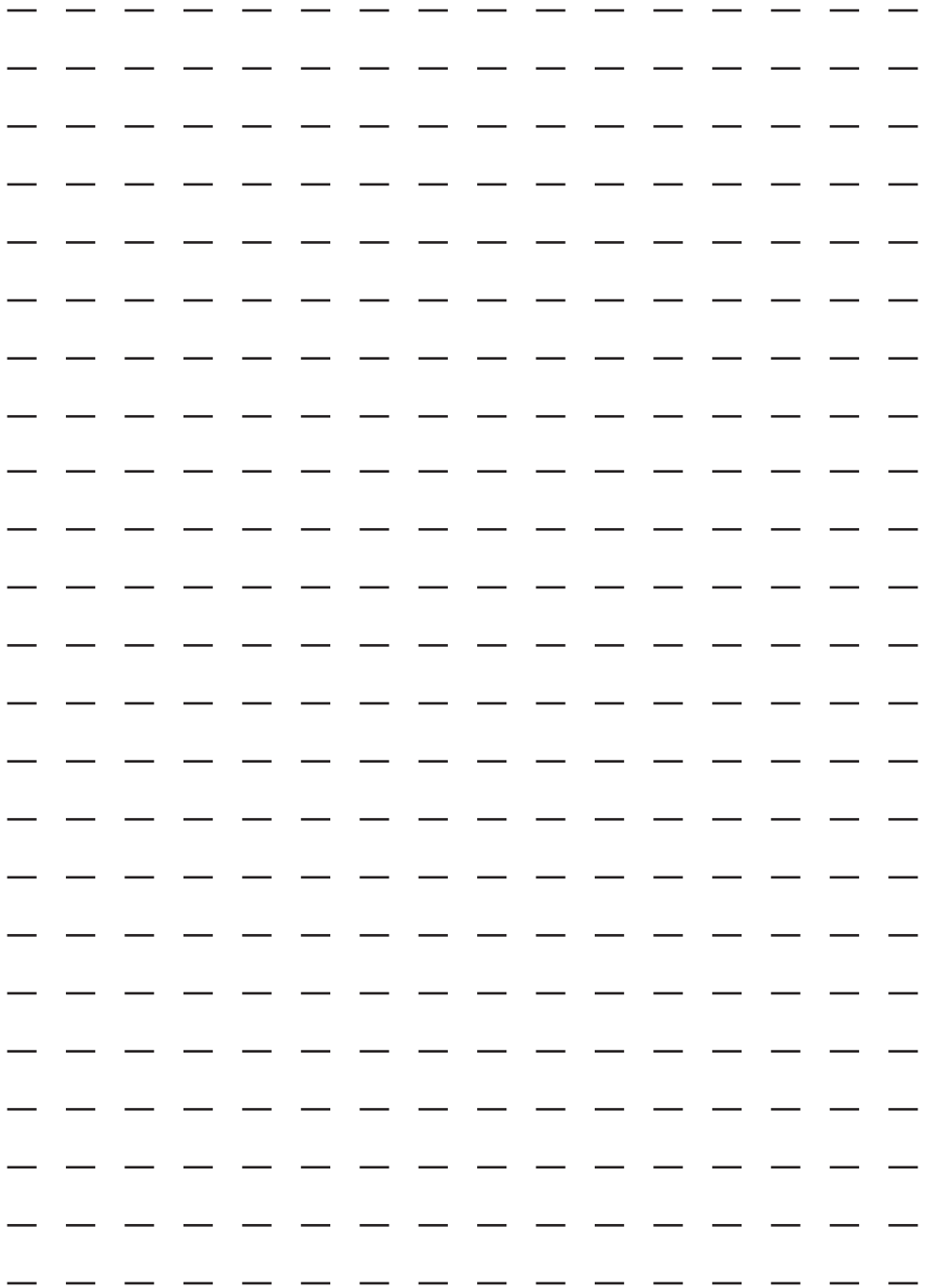

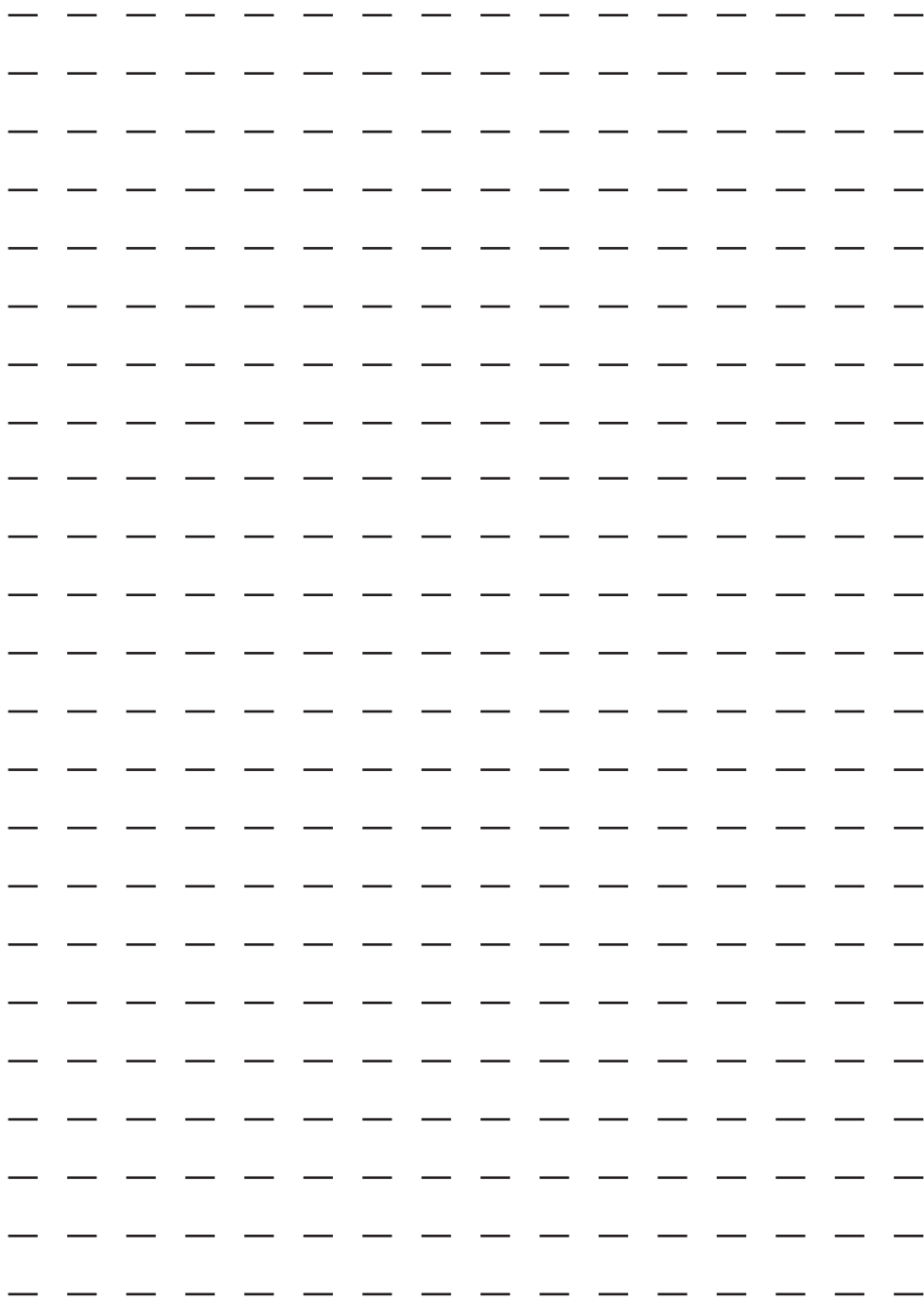

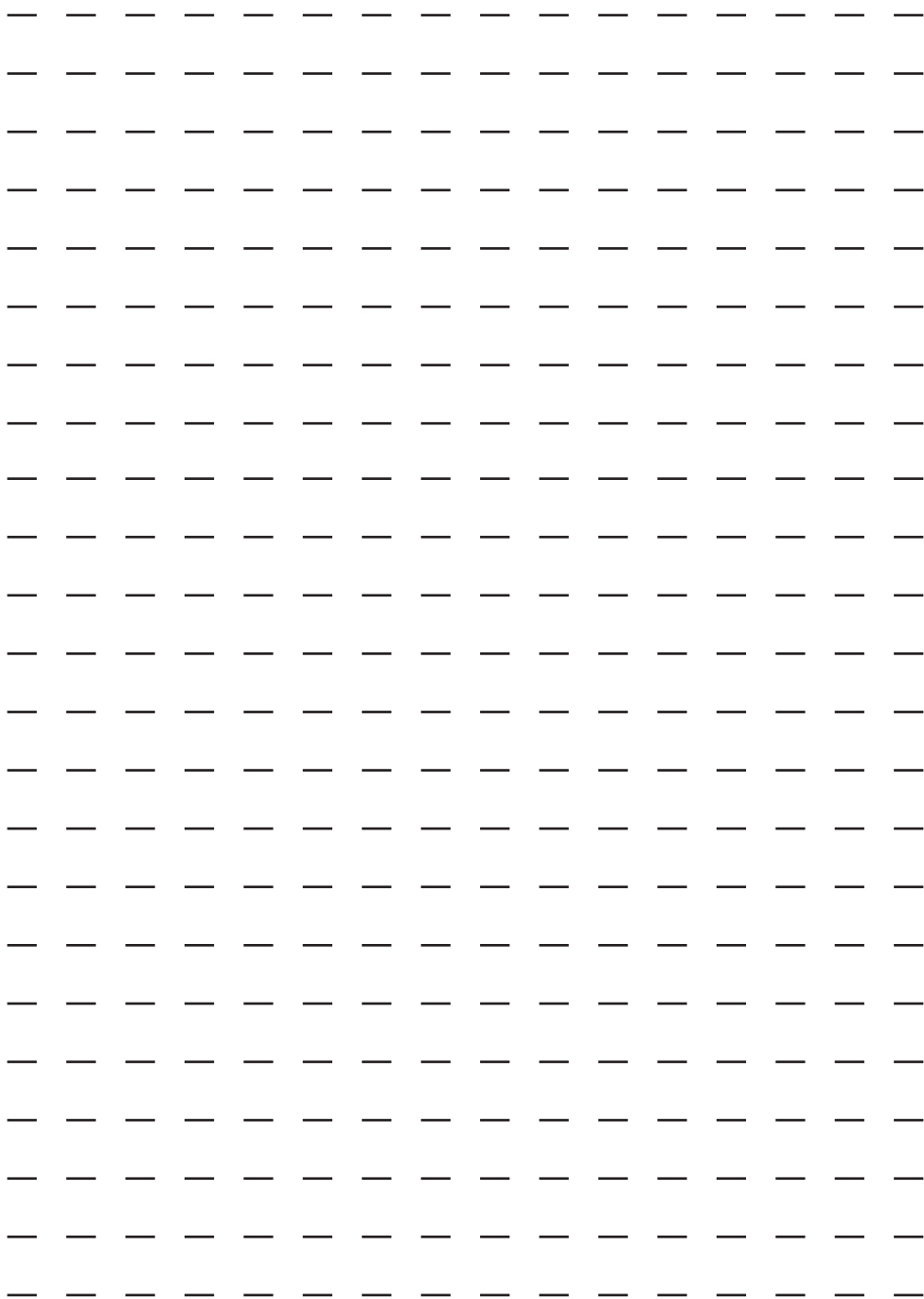



[www.intuis.fr](http://www.intuis.fr)

