

## Manual de instalación e instrucciones



ES

IT

PL

PS

### INFORMACIÓN IMPORTANTE SOBRE SEGURIDAD:

Lea este manual antes de intentar instalar o usar esta chimenea eléctrica. Respete siempre las advertencias e instrucciones relativas a la seguridad contenidas en este manual e incluidas en el aparato para evitar daños personales o materiales.

Este producto cumple las normas exigidas en materia de medioambiente, seguridad de productos y compatibilidad electromagnética. Este producto cumple toda la normativa establecida en el Reglamento electrotécnico para baja tensión y el de compatibilidad electromagnética. Directivas sobre restricciones de uso de determinadas sustancias peligrosas en aparatos eléctricos y electrónicos (RoHs, por sus siglas en inglés) y EcoDesign.



EN: This product is only suitable for well insulated rooms or occasional use. DE: Dieses Produkt ist nur für gut isolierte Bereiche oder gelegentliche Verwendung geeignet. FR: Ce produit convient uniquement à des endroits bien isolés ou pour un usage occasionnel. IT: Questo prodotto è adatto solo per spazi ben isolati o per uso occasionale. ES: Este producto sólo es adecuado para espacios bien aislados o un uso ocasional. NL: Dit product is uitsluitend geschikt voor goed geïsoleerde ruimten of voor sporadisch gebruik. PL: Produkt ten jest odpowiedni wyłącznie do dobrze odizolowanych miejsc lub do okazjonalnego uytku. NO: Dette produktet egner seg kun for godt isolerte rom eller sporadisk bruk. RO: Acest produs este adecvat exclusiv spațiilor bine ventilate sau utilizării ocazionale. CZ: Tento výrobek je vhodný pouze do dobře izolovaných prostor nebo k příležitostnému použití. DK: Dette produkt er kun egnet til velisolerede rum eller lejlighedsvis brug. PT: Este produto somente é adequado para espaços bem isolados ou uso ocasional. SE: Denna produkt är endast avsedd för välisolerade utrymmen eller tillfällig användning. FI: Tämä tuote soveltuu ainoastaan hyvin eristettyihin tiloihin tai satunnaiseen käyttöön. SK: Tento výrobok je vhodný len pre dobre izolované priestory alebo na obasnú použitie. SI: Ta izdelek je primeren le za dobro izolirane prostore ali za obasno uporabo. HR: Ovaj proizvod je pogodan samo za dobro izolirane prostore ili povremenu upotrebu. HU: Ez a termék csak jól szigetelt terekhez vagy eseti használatra alkalmas



INSTALADOR: DEJE ESTE MANUAL CON EL APARATO.  
CONSUMIDOR: CONSERVE ESTE MANUAL PARA FUTURAS CONSULTAS

# Índice

---

<b>Bienvenida</b> .....	<b>3</b>
<b>⚠ INSTRUCCIONES IMPORTANTES</b> .....	<b>4</b>
<b>Especificaciones técnicas</b> .....	<b>6</b>
Requisitos eléctricos .....	6
Información técnica .....	6
Dimensiones del producto .....	6
<b>Contenidos del paquete</b> .....	<b>7</b>
Accesorios opcionales .....	8
<b>Instalación</b> .....	<b>9</b>
Colocación .....	9
Instrucciones de instalación .....	10
Instalación eléctrica .....	12
Desconexión del equipo del calentador .....	13
Instalación del cristal de espejo .....	14
Disposición de los materiales .....	15
Instalación del cristal frontal .....	16
<b>Funcionamiento</b> .....	<b>17</b>
Funcionamiento general .....	17
Controles táctiles ocultos .....	17
Funcionamiento por control remoto .....	17
Aplicación .....	17
<b>Mantenimiento</b> .....	<b>20</b>
Sustitución de la pila del mando a distancia .....	20
Limpieza .....	20
Mantenimiento .....	20
<b>Resolución de problemas</b> .....	<b>21</b>

# Bienvenida

---

## NÚMERO DE MODELO Y NÚMERO DE SERIE

Anote los números de modelo y serie para futuras consultas.

Modelo \_\_\_\_\_

Número de serie \_\_\_\_\_

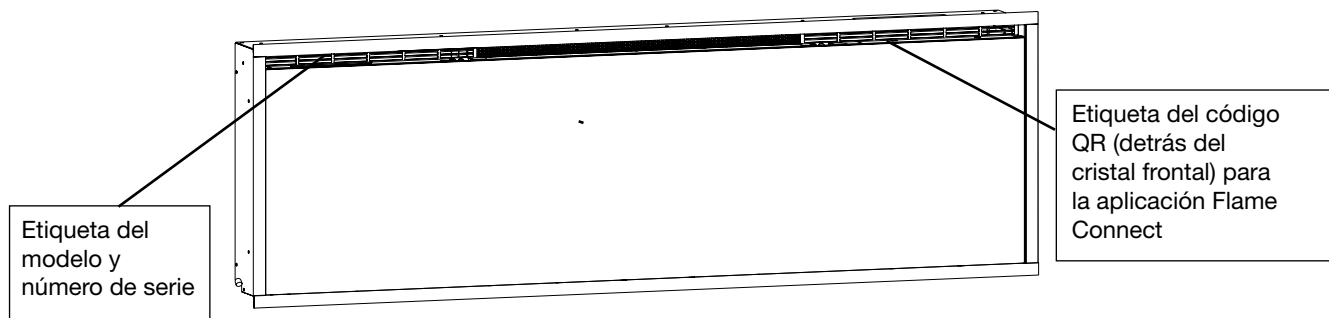

## GUARDE ESTAS INSTRUCCIONES

---

# INSTRUCCIONES IMPORTANTES

## **PRECAUCIÓN: EL INCUMPLIMIENTO DE ESTAS INSTRUCCIONES PUEDE CAUSAR LESIONES O DAÑOS Y ANULAR LA GARANTÍA.**

### **Consejos de seguridad importantes**

Al utilizar aparatos eléctricos, deben adoptarse siempre algunas precauciones básicas para reducir el riesgo de incendio, descargas eléctricas y lesiones personales, como por ejemplo:

- Si el aparato está dañado, consulte al proveedor antes de instalarlo y ponerlo en marcha.
- No lo utilice al aire libre.
- No lo utilice cerca de un baño, una ducha o una piscina.
- No coloque el aparato justo debajo de una toma de corriente o de una caja de conexiones.

**Advertencia:** Esta chimenea no debe utilizarse para fines distintos a los fines domésticos habituales en el país en el que se adquirió a un distribuidor comercial autorizado.

No utilice esta chimenea si se ha caído.

No utilice la chimenea si tiene signos visibles de daños.

Utilice esta chimenea sobre una superficie horizontal y estable o fijándola a la pared, según proceda.

Los niños menores de tres años deben mantenerse alejados a menos que estén supervisados constantemente. Los niños con edades comprendidas entre tres y ocho años solo deben encender/apagar el aparato siempre que se haya colocado o instalado en su posición normal de funcionamiento previsto y estén supervisados o hayan recibido instrucciones sobre el uso del aparato de forma segura y comprendan los peligros existentes. Los niños de entre tres y ocho años no deben enchufar, ajustar ni limpiar el aparato, ni realizar su mantenimiento como usuarios.

**PRECAUCIÓN: Algunas piezas de este producto pueden calentarse mucho y causar quemaduras. Debe prestarse especial atención cuando haya niños y personas vulnerables presentes.**

Este aparato puede ser utilizado por niños a partir de ocho años y por personas con facultades físicas, sensoriales o mentales limitadas, o con falta de experiencia y conocimientos, siempre que estén supervisados o se les haya indicado el uso del aparato de forma segura y comprendan los peligros relacionados. Los niños no deben jugar con el aparato. La limpieza y el mantenimiento por parte del usuario no deben ser realizados por niños sin supervisión.

**Advertencia:** No utilice este aparato en habitaciones pequeñas cuando estén ocupadas por personas que no puedan salir de ellas por sí mismas, salvo que se proporcione una supervisión constante.

**Advertencia** Para evitar riesgos de sobrecalentamiento, no cubra el aparato. No coloque material ni ropa sobre el aparato, ni obstruya la circulación de aire alrededor del mismo, por ejemplo con cortinas o muebles, ya que podría provocar un sobrecalentamiento y riesgo de incendio.

El aparato lleva un símbolo de advertencia que indica «No cubrir».



**Advertencia:** Para reducir el riesgo de incendio, mantenga todo tipo de textiles, cortinas o cualquier otro material inflamable a una distancia mínima de 1 metro (m) de la salida de aire.

**Precaución:** Con el fin de evitar el peligro debido a la reconexión involuntaria del corte térmico, este aparato no debe alimentarse con un dispositivo de conexión externo, como un temporizador, ni conectarse a un interruptor que sea encendido y apagado regularmente por el sistema de suministro.

# ⚠ INSTRUCCIONES IMPORTANTES

## **ADVERTENCIA: MANTENGA LAS PILAS FUERA DEL ALCANCE DE LOS NIÑOS**

- Ingerirlas puede provocar lesiones graves en tan solo 2 horas, o la muerte, debido a las quemaduras químicas y a la posible perforación del esófago.
- Si cree que puede haberse tragado o introducido en alguna parte del cuerpo las pilas, solicite atención médica de inmediato.
- Revise los dispositivos y asegúrese de que el compartimento de las pilas está debidamente cerrado; p. ej., que el tornillo u otro cierre mecánico está apretado. No los utilice si el compartimento no es seguro.
- Deseche inmediatamente las pilas de botón usadas de forma segura. Las pilas gastadas también pueden ser peligrosas.

## **PRECAUCIÓN: Ausencia de síntomas evidentes**

Por desgracia, no es fácil saber si una pila de botón se ha quedado atascada en el esófago (tubo digestivo) de un niño.

No existen síntomas concretos que se asocien a ello. El niño puede:

- toser, tener arcadas o babear mucho;
- parecer tener molestias estomacales o un virus;
- sentirse enfermo;
- señalar su garganta o estómago;
- sentir dolor en el abdomen, el pecho o la garganta;
- sentirse cansado o aletargado;
- estar más callado o más apegado de lo habitual o «no ser él mismo»;
- perder el apetito o tener poco apetito y
- no querer o ser incapaz de comer alimentos sólidos.

Estos tipos de síntomas varían o fluctúan, pudiendo aumentar el dolor y luego remitir.

Un síntoma específico de haber ingerido una pila de botón es el vómito de sangre fresca (de color rojo vivo). Si el niño presenta este síntoma, solicite inmediatamente asistencia médica.

- La falta de síntomas claros es el motivo por el que es importante prestar atención a las pilas de botón gastadas o de repuesto en el hogar, así como a los productos que las contienen.

<p><b>⚠ ADVERTENCIA</b></p> <p><b>MANTÉNGASE FUERA DEL ALCANCE DE LOS NIÑOS</b></p> <p>En caso de ingestión pueden producirse quemaduras químicas, perforación del tejido blando y la muerte. Pueden producirse quemaduras graves en un plazo de 2 horas desde la ingestión. Busque ayuda médica de inmediato.</p>	
--	---

# Especificaciones técnicas

## Requisitos eléctricos

**⚠️ ADVERTENCIA:** La construcción y el cableado deben cumplir con los códigos de construcción locales y otras normativas aplicables vigentes para reducir el riesgo de incendio, descarga eléctrica y lesiones a las personas.

**⚠️ ADVERTENCIA:** Para reducir el riesgo de incendio, descarga eléctrica y lesiones a personas, siempre debe utilizar a un profesional electricista autorizado.

**! NOTA:** Se requiere un circuito de 13 amperios con fusibles adecuados, clasificado para el voltaje adecuado (230-240 V). También debe incorporarse un interruptor de aislamiento en los casos en que el enchufe del producto sea inaccesible tras la instalación.

## Información técnica

Capacidad nominal: 230-240 V~50 Hz

**Potencia calorífica** 230 V 240 V

Potencia calorífica nominal	$P_{Nom}$	1,8	-	1,9	kW
-----------------------------	-----------	-----	---	-----	----

Potencia calorífica máxima	$P_{min.}$	0,9	-	0,9	kW
----------------------------	------------	-----	---	-----	----

Potencia calorífica continua máxima	$P_{m\acute{a}x., c}$	1,8	-	1,9	kW
-------------------------------------	-----------------------	-----	---	-----	----

### Consumo auxiliar de electricidad

En modo de espera	$e_{SB}$	0,5	-	0,5	W
-------------------	----------	-----	---	-----	---

## Dimensiones del producto

Figura 1



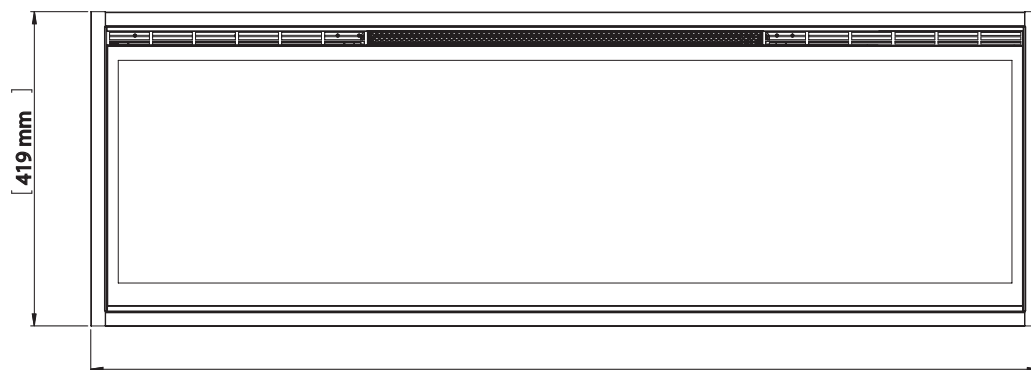
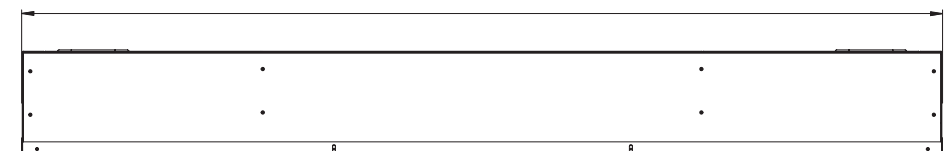

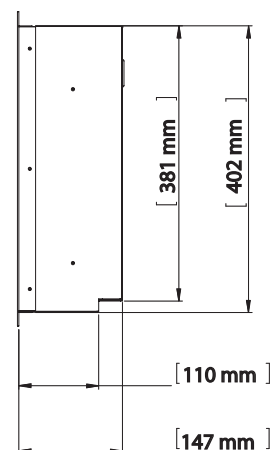

Modelo EVO1200 1278 mm  
Modelo EVO1500 1532 mm  
Modelo EVO1800 1887 mm  
Modelo EVO2500 2548 mm



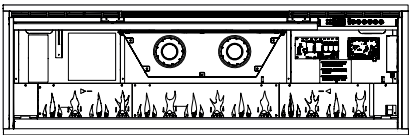
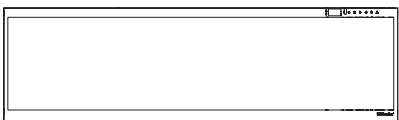
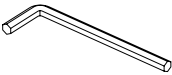

Modelo EVO1200 1306 mm  
Modelo EVO1500 1560 mm  
Modelo EVO1800 1941 mm  
Modelo EVO2500 2576 mm

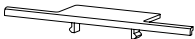

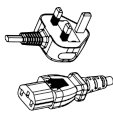
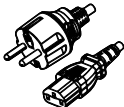
# Contenidos del paquete

Imagen	Descripción	Cantidad			
		EVO1200	EVO1500	EVO1800	EVO2500
	Mando a distancia	1	1	1	1
	Madera flotante	8	10	12	16
	Ascuas de vidrio tallado	~2,6 lb ~1,2 kg	~3,3 lb ~1,5 kg	~3,9 lb ~1,8 kg	~5,2 lb ~2,4 kg
	Cámara de combustión	1	1	1	1
	Cristal frontal	1	1	1	1
	7,4×10 Llave hexagonal	1	1	1	1
	Tornillos negros (M4×10, cabeza de botón hexagonal)	2	2	4	4
	Tapas de tornillo	2	2	4	4
	Cristal de espejo	1	1	1	1
	Cable de alimentación para el Reino Unido	1	1	1	1
	Cable de alimentación para la Unión Europea	1	1	1	1

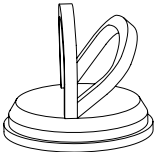
# Contenidos del paquete

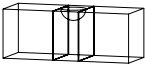
Imagen	Descripción	Cantidad			
		EVO1200	EVO1500	EVO1800	EVO2500
	Manual de instalación e instrucciones	1	1	1	1
 <p>No deseche la ventosa una vez instalada la chimenea. Guárdela en un lugar seguro, ya que le será útil para el mantenimiento y servicio de la unidad.</p>	Ventosa	0	1	1	1
	Tornillos para madera 38,1 mm	4	4	4	4
	Nivel de burbuja	1	1	1	1

\*El contenido del paquete está sujeto a cambios

## Accesorios opcionales

Descripción	Número del modelo		
	EVO1200	EVO1500	EVO1800
Ignite Evolve Oak Logset	500003877	500003878	500003879

\*Póngase en contacto con su distribuidor local de Dimplex si necesita realizar cualquier consulta.



## Colocación

! **NOTA:** Se recomienda que la parte inferior de la unidad se monte entre 127 mm y 1016 mm del suelo para mantener un ángulo de visión optimizado de la llama.

⚠ **ADVERTENCIA:** La parte superior de la chimenea debe instalarse como mínimo a una distancia de 610 mm del techo. La chimenea debe instalarse como mínimo a 127 mm del suelo.

### Wifi

En las instalaciones en las que se desee utilizar la aplicación Flame Connect, asegúrese de que la chimenea se encuentra dentro del rango de alcance de una red inalámbrica wifi.

### Recomendaciones de instalación para objetos colgantes

En el caso de objetos colgantes sensibles a la temperatura, como un televisor, una repisa de chimenea o una obra de arte, siga siempre las recomendaciones del fabricante para su instalación sobre un calefactor.

La figura 2 proporciona las recomendaciones de espacio libre para el voladizo de la chimenea. Las zonas por encima de la chimenea están marcadas como se describe a continuación:

- La caja gris claro (■) está sujeta a temperaturas superiores a 65 °C.
- La caja gris oscuro (■) está sujeta a temperaturas superiores a 40 °C.
- La caja transparente (□) está sujeta a temperaturas inferiores a 40 °C.

Figura 2

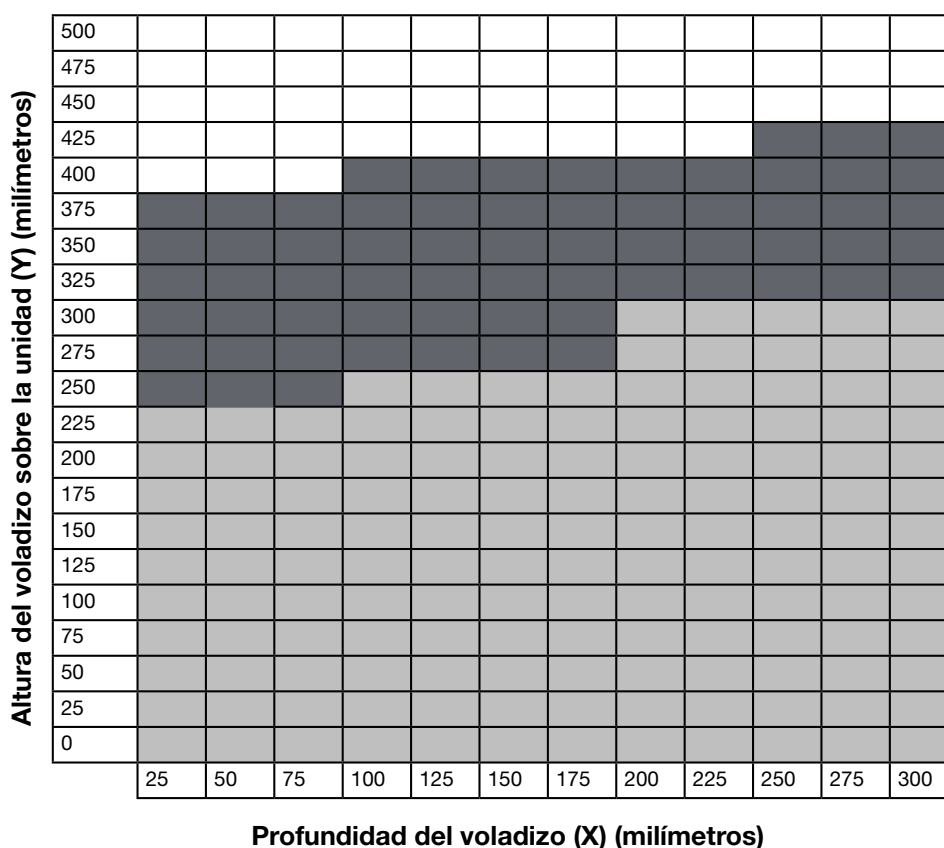

## Instrucciones de instalación

! **NOTA:** Se necesitan dos personas para la instalación.

1. La chimenea está instalada empotrada (marco de 51 mm x 153 mm). Haga un agujero en la pared para empotrar el aparato con las dimensiones que se muestran en la **figura 3**.

⚠ **PRECAUCIÓN:** El material decorativo de acabado (como ladrillo) debe tener un voladizo de como máximo 13 mm para garantizar un flujo adecuado de aire caliente fuera del área de la cámara combustible.

⚠ **PRECAUCIÓN:** Esta chimenea **NO** es portante. Asegúrese de que la abertura de la chimenea está encastrada de tal manera que el peso de los materiales de construcción no hagan presión en la parte superior de la chimenea.

**Figura 3**

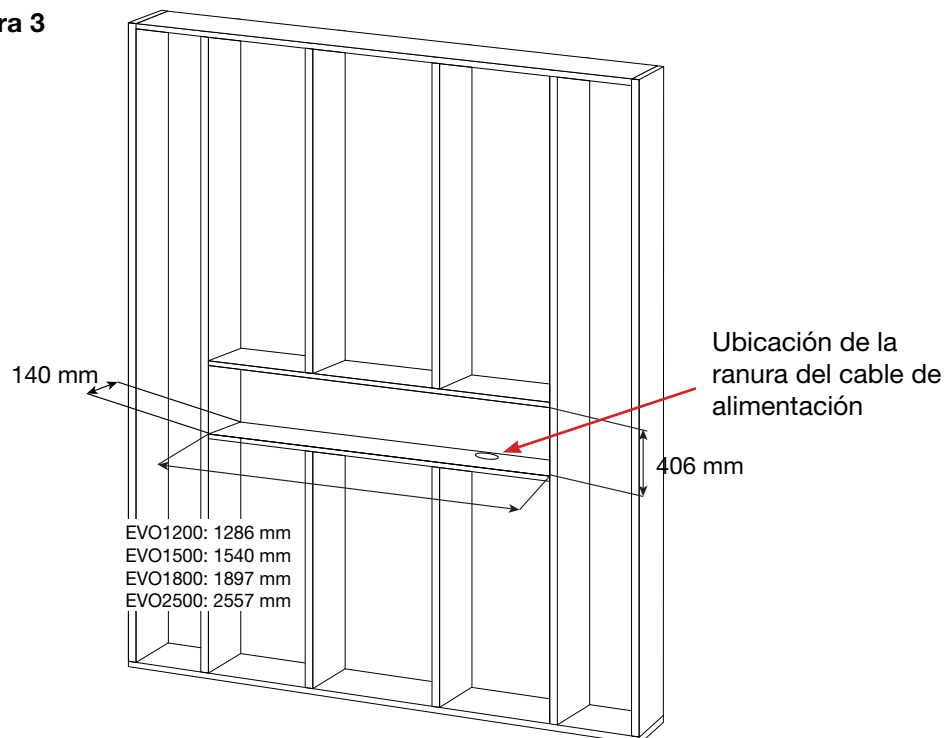

! **NOTA:** El cable de alimentación está situado en el lado derecho en la parte inferior de la cámara combustible.

2. Forme una ranura en el encastrado de manera que se pueda llevar el cable de alimentación a esta ubicación.

3. Si se desea una instalación sin moldura, retire la moldura de fábrica desenroscando los tornillos que la aseguran.

4. Introduzca la cámara de combustión en la abertura del marco utilizando las asas situadas en la parte posterior de la chimenea.

5. Utilice un nivel de burbuja (suministrado) para asegurarse de que la chimenea esté nivelada dentro del marco. Ajuste según sea necesario.

# Instalación

Distancia entre el lado derecho y el cable de alimentación:

EVO1200, EVO1500, EVO1800

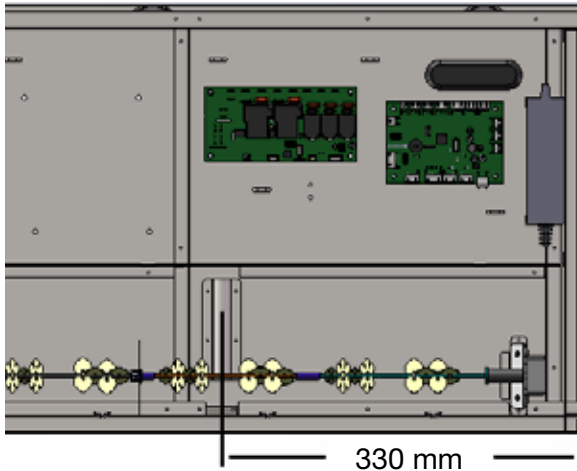

EVO2500

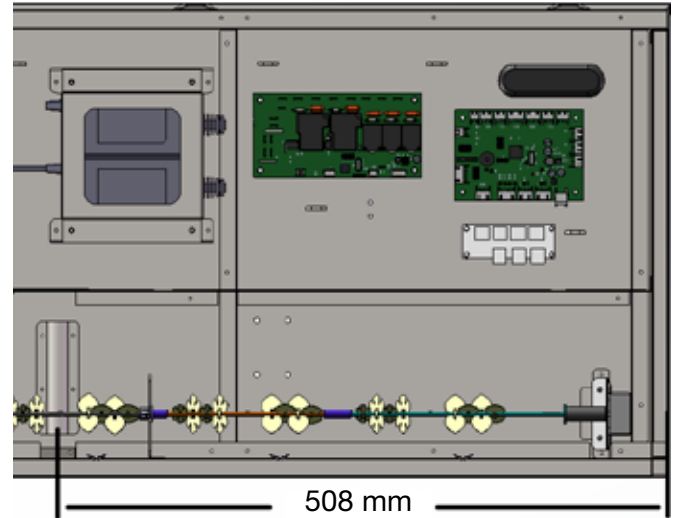

6. Desplace los cuatro tornillos de montaje suministrados a través de los cuatro orificios de montaje, situados en la superficie interior del chasis de la chimenea, hacia los montantes de la pared. (Figura 4)
7. Complete la conexión eléctrica según las instrucciones de la sección *Instalación eléctrica* (pág. 12).
8. Complete la instalación siguiendo las instrucciones de las siguientes secciones: *Instalación del cristal de espejo* (pág. 14), *Disposición de los materiales* (pág. 15), *Instalación del cristal frontal* (pág. 16).

**! NOTA:** Instale la caja combustible al ras de la pared o el marco. La cara de la caja combustible no debe estar empotrada. Cualquier saliente del marco circundante puede dar lugar a un error con la calefacción.

Figura 4

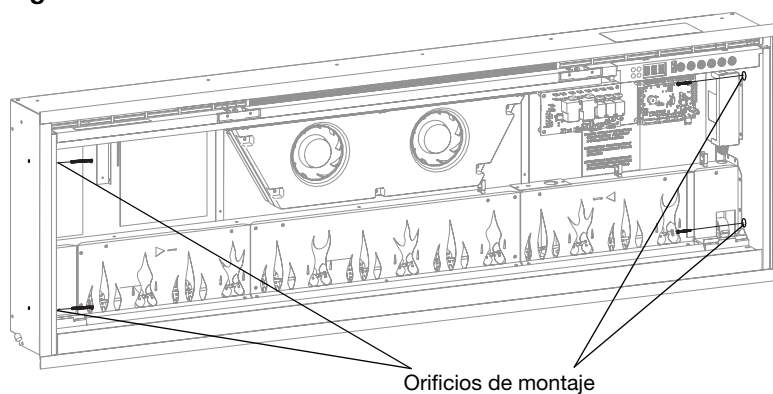

## Instalación eléctrica

### **⚠ ADVERTENCIA:**

La instalación de la chimenea eléctrica debe cumplir con los Códigos Eléctricos Locales o Nacionales aplicables y con los requisitos de los servicios públicos.

Utilice el cable adecuado para cumplir con los códigos eléctricos locales y nacionales para el consumo de energía nominal.

**⚠ PRECAUCIÓN:** Se requiere un circuito de 13 amperios con fusibles adecuados, clasificado para el voltaje adecuado (230-240 V). También debe incorporarse un interruptor de aislamiento en los casos en que el enchufe del producto sea inaccesible tras la instalación.

### Instalación del cable de alimentación

**! NOTA:** La chimenea se suministra con dos cables de alimentación a red (uno para Europa o para Reino Unido). Instale el cable de alimentación a red adecuado si el juego incorrecto vino instalado en la unidad.

**⚠ ADVERTENCIA:** Esta estufa no está diseñada para ser utilizada con un cable alargador. Enchufe el cable de alimentación directamente en un receptáculo con toma de tierra adecuado.

Figura 5



Figura 6



## Desconexión del equipo del calentador

El calentador de la chimenea puede desactivarse permanentemente al retirar el puente electrónico de la placa de control.

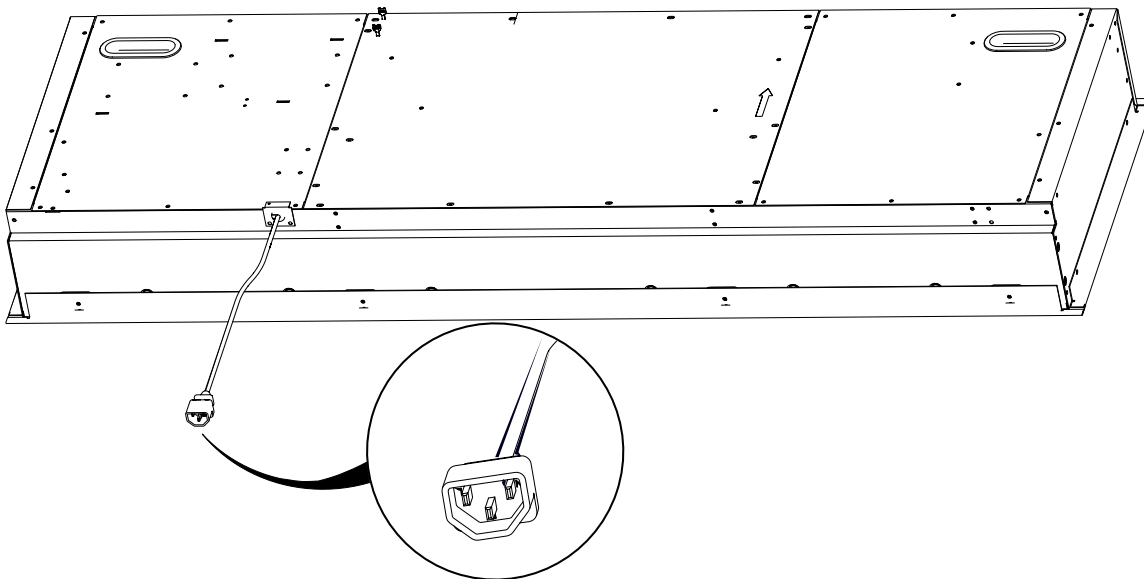
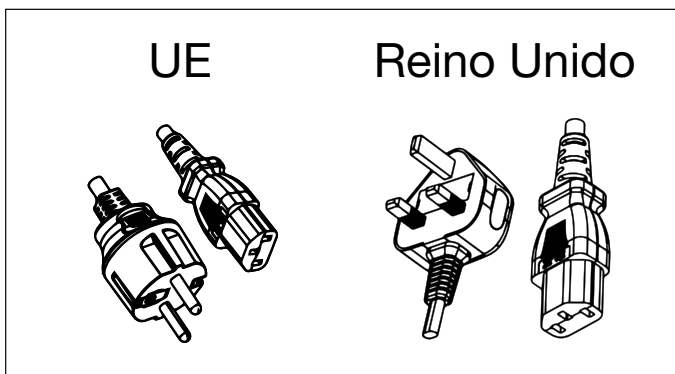
**! NOTA:** La desconexión del equipo del calentador desactivará permanentemente el calefactor y el ventilador. Siga estas instrucciones solo cuando se requiera una instalación sin calefacción. Se puede desactivar temporalmente el calentador mediante los controles táctiles ocultos. Consulte «Desactivación del calor» en la sección *Funcionamiento* (pág. 18) para obtener instrucciones.

### Para desconectar el calentador y el ventilador de forma permanente:

1. Localice el cuadro de mandos. La ubicación del puente de desconexión del equipo del calentador está etiquetada como «HEAT» (Figura 7).
2. Saque el puente de desconexión del equipo del calentador (Figura 8).

Figura 7

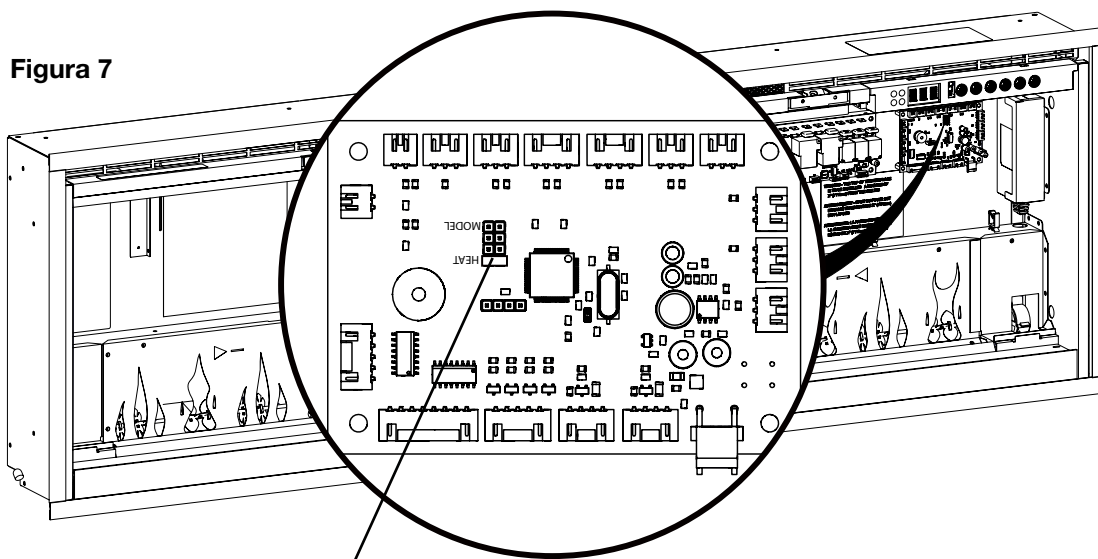

Puente/conector de desconexión del equipo del calentador

Figura 8



## Instalación del cristal de espejo

1. Localice y retire los tornillos que aseguran el soporte del cristal de espejo a la unidad, a lo largo de la parte superior de la abertura, y coloque el soporte y los tornillos a un lado (**Figura 9**).
  2. Retire la ventosa suministrada de la cavidad interior de la unidad (no incluida en las unidades **EVO1200**).
  3. Asegúrese de que la parte posterior del cristal esté limpia y no contenga partículas ni huellas dactilares.
  4. Asegure la ventosa al cristal de espejo en el lado reflectante.
  5. Levante el cristal de espejo y colóquelo en los apoyos de la parte inferior a ambos lados de la unidad.
  6. Incline el cristal de espejo en posición vertical.
  7. Asegure el soporte del cristal de espejo para sujetar el cristal en su sitio utilizando los tornillos retirados anteriormente.
- ⚠ PRECAUCIÓN:** Asegúrese de que el cristal de espejo no se caiga hacia delante mientras se instala el soporte de montaje del cristal de espejo.
8. Retire la ventosa y limpie cualquier huella dactilar o resto de suciedad del cristal con un limpiacristales no abrasivo.
- ! NOTA:** ¡No tire la ventosa! Guárdela en un lugar seguro, ya que puede necesitarla para el mantenimiento y el servicio de esta chimenea.

**Figura 9**

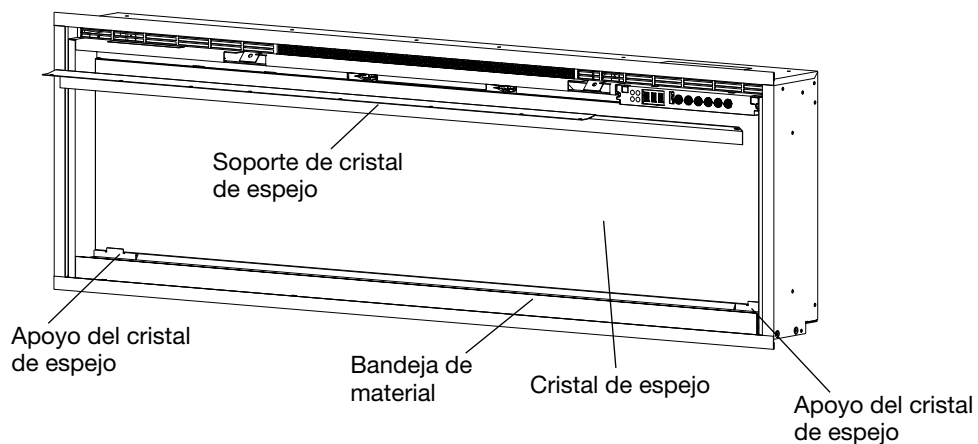

## Disposición de los materiales

Para obtener los mejores resultados al utilizar los materiales suministrados, siga las instrucciones que figuran a continuación.

### Material de cristal tallado y madera flotante:

! **NOTA:** La madera flotante es frágil. Asegúrese de que la madera flotante esté bien sujeta cuando la coloque en el lecho de material y mantenga una superficie blanda debajo de la chimenea durante la instalación.

1. Mezcle los distintos colores de cristal tallado en una bolsa o caja de su elección.
2. Disperse uniformemente el material de cristal en la bandeja de material (**Figura 10**).
3. Coloque las piezas de madera flotante encima según se prefiera. A continuación, se muestran imágenes con ejemplos (**Figuras 11, 12, 13**).

Es posible utilizar adornos de medios personalizados para decorarla. Los materiales personalizados deben encajar fácilmente sin rayar el cristal ni inclinar el lecho de medios, y no deben estar compuestos de arena o líquido, que podrían interferir con la seguridad de la cámara de combustión.

**Figura 10**

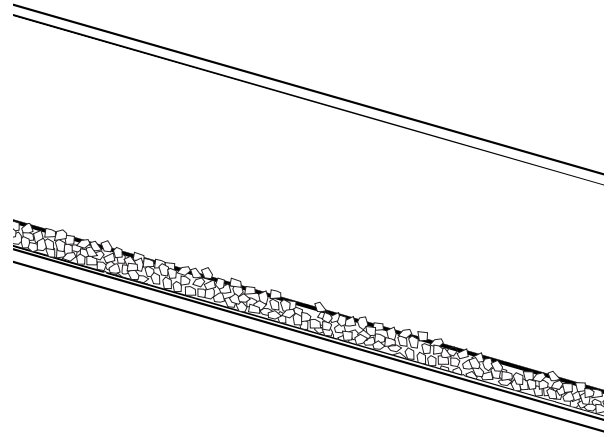

**Figura 11**



**Figura 12**



**Figura 13**



## Instalación del cristal frontal

- ! **NOTA:** Monte el cristal frontal antes de encender la chimenea. Si la unidad se enciende antes de que el cristal esté montado, será necesario reiniciarla completamente para activar los controles táctiles ocultos.
1. Asegúrese de que el cristal de espejo y el interior del cristal frontal esté limpio y no contenga partículas ni huellas dactilares.
  2. Asegure la ventosa (si está suministrada) en la parte exterior del cristal frontal.
  3. Levante el cristal frontal y colóquelo con cuidado en el reborde situado en la parte inferior de la abertura de la caja combustible.
  4. Incline el cristal en posición vertical.
  5. Asegure el cristal frontal utilizando los tornillos y la llave hexagonal suministrados.
- ⚠ **PRECAUCIÓN:** Asegúrese de que el cristal frontal no se caiga hacia delante mientras se instalan los tornillos de montaje.
6. Instale las tapas de tornillos suministradas colocando las lengüetas de la tapa de tornillo entre los lados del soporte del cristal frontal (**Figura 15**).
- ! **NOTA:** ¡No tire la ventosa ni la llave hexagonal! Guárdelas en un lugar seguro, ya que puede necesitarlas para el mantenimiento y el servicio de esta chimenea.

Figura 14



Figura 15



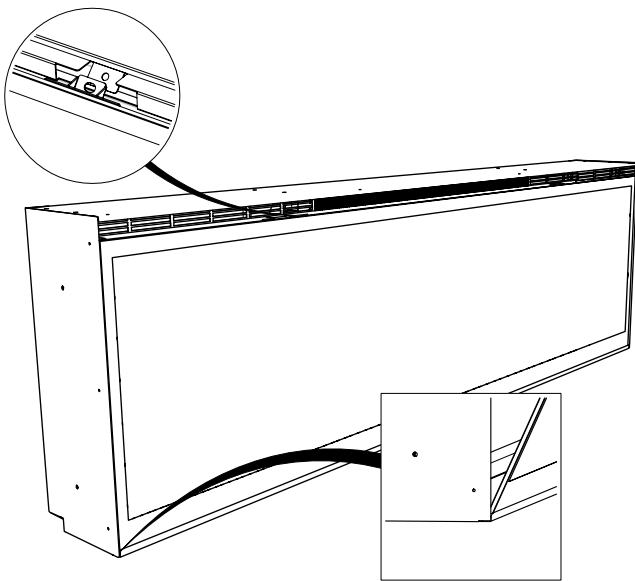
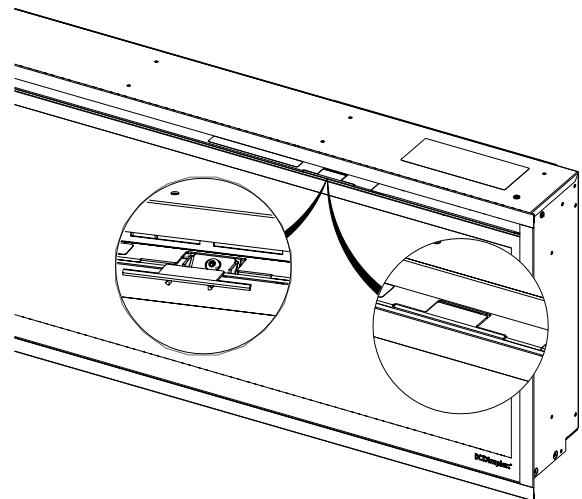

## Funcionamiento general

**⚠ PRECAUCIÓN:** Esta cámara de combustión eléctrica debe instalarse correctamente antes de utilizarse.

Esta cámara de combustión funciona con la tecnología ComfortSaver™, que ajusta automáticamente la velocidad del ventilador y la potencia del calefactor para adaptarse de forma segura y precisa a las necesidades de la habitación en función de la configuración del termostato. La estufa funciona de tal manera que, una vez que la habitación alcanza el punto de consigna, el ventilador y el calefactor funcionan continuamente a un nivel bajo, para mantener la temperatura ambiente deseada. Si la temperatura de la habitación aumenta considerablemente, el calefactor se apagará y volverá a encenderse periódicamente para hacer circular el aire alrededor de la unidad, hasta que la temperatura de la habitación descienda y requiera que el calefactor vuelva a encenderse.

**! NOTA:** El elemento conserva el calor después de apagarse. Cuando se apaga la calefacción, hay un periodo de enfriamiento de 2 minutos antes de que el ventilador se apague por completo.

**! NOTA:** Si se interrumpe el suministro eléctrico, la chimenea conservará los ajustes utilizados anteriormente.

## Controles táctiles ocultos

Los controles táctiles ocultos se encuentran en la parte superior derecha de la chimenea (Figura 16).

## Funcionamiento por control remoto

La chimenea se suministra con un mando a distancia multifunción con infrarrojos (Figura 17).

**! NOTE:** Para que funcione correctamente, el mando a distancia debe estar orientado hacia la parte frontal de la unidad.

## Aplicación

La chimenea se puede controlar mediante la aplicación Flame Connect para dispositivos móviles. Para obtener información actualizada sobre la aplicación, visite [www.dimplex.com/fcapp](http://www.dimplex.com/fcapp)

Figura 16











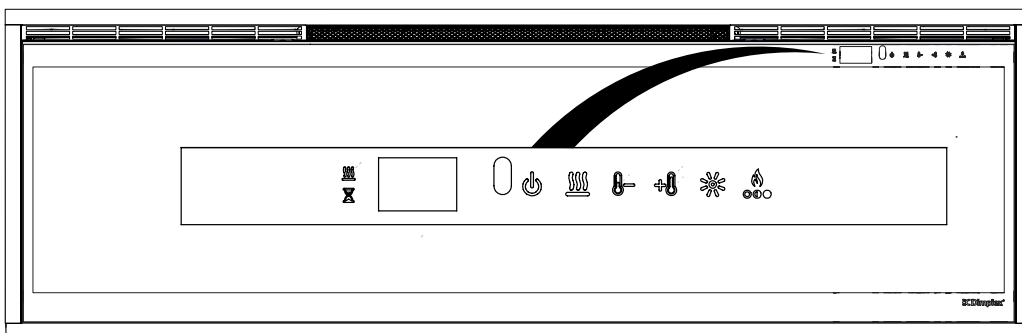
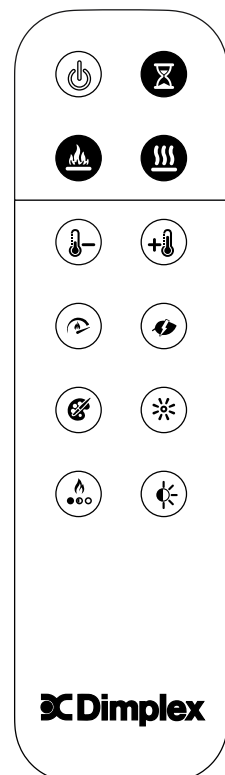

Figura 17







# Funcionamiento

	Modo de espera	Pulse  para encender la unidad o para ponerla en modo de espera. Al volver a encenderse la unidad, esta conservará los ajustes utilizados anteriormente.
	Efecto de llama	Pulse  para encender o apagar el efecto de llama y los medios.
	Calefacción	Pulse  para encender o apagar la calefacción. La chimenea emitirá un pitido y el icono  permanecerá en la pantalla cuando se active. La chimenea puede funcionar solo en modo calefacción apagando los efectos de llama y color.
	Desactivar calefacción	Mantenga pulsadas  y  al mismo tiempo durante 3 segundos para desactivar o activar la función de calefacción. Esta acción debe realizarse en los <b>controles táctiles ocultos</b> . Cuando la calefacción está desactivada y se pulsan las teclas  ,  o  aparecerá --- en la pantalla.
	Aumento de la temperatura	Pulse  para aumentar el ajuste de temperatura.
	Disminución de la temperatura	Pulse  para disminuir el ajuste de temperatura.
		La temperatura puede ajustarse de 7° C a 30° C (de 45° F a 86° F). Cuando se ajusta la temperatura, la temperatura ajustada parpadeará durante 2 segundos y, a continuación, se mostrará brevemente la temperatura ambiente de la habitación.
	Pantalla de unidades de temperatura (°C ↔ °F)	Mantenga pulsadas  y  al mismo tiempo durante 3 segundos para alternar entre Fahrenheit y Celsius. Esta acción debe realizarse en los <b>controles táctiles ocultos</b> .
	Velocidad de las llamas	Pulse  repetidamente para alternar las 5 velocidades de llama.
	Modo calefacción	Pulse  repetidamente para pasar por los 4 modos de calefacción: <b>Normal:</b> El elemento se ajustará automáticamente para alcanzar y mantener la temperatura programada. <b>Aumento de calor:</b> El elemento funcionará a máxima potencia durante 20 minutos y luego volverá al modo de calentamiento normal. <b>Eco:</b> El elemento funcionará a potencia reducida para ahorrar energía. <b>Ventilador:</b> El elemento se apagará y solo funcionará el ventilador.
	Temas según el estado de ánimo	Pulse  repetidamente para recorrer los 8 estados de ánimo diferentes, que son distintas opciones de color para la iluminación del lecho de medios. 1 - Blanco 2 - Azul 3 - Violeta 4 - Rojo 5 - Verde 6 - Prisma — la iluminación multimedia cambia de color 7 - Caleidoscopio — la iluminación multimedia y decorativa cambian de color a diferentes velocidades 8 - Modo medianoche — la iluminación multimedia está apagada Mantenga pulsado  para encender o apagar las luces de decoración multimedia.

# Funcionamiento

---

	Personalizar el color	<p>Congele las luces multimedia y de decoración a un color personalizado. En los modos Prisma o Caleidoscopio (ver Estados de ánimo), pulse ✨ mientras se muestra el color deseado para congelar el ciclo en ese color. Pulse ✨ de nuevo para reanudar el ciclo de color.</p>
	Brillo	<p>Pulse ✨ repetidamente para pasar por los modos de brillo y parpadeo. Sólido H - Brillo alto Sólido L - Brillo bajo Ciclo H - Brillo alto con parpadeo de las luces multimedia y de decoración Ciclo L - Brillo bajo con parpadeo de las luces multimedia y de decoración</p>
	Temas de la llama	<p>Pulse 🔥 repetidamente para alternar los siete temas de llama que se indican a continuación:</p> <ol style="list-style-type: none"><li>1 – Base con detalles en naranja y azul</li><li>2 – Base con detalles en naranja</li><li>3 – Base con detalles en azul</li><li>4 – Azul</li><li>5 – Naranja</li><li>6 – Base</li><li>7 – Naranja y azul</li></ol>
	Sensor de luz ambiental	<p>Pulse ☀️ para activar o desactivar el sensor de luz ambiental. El sensor de luz ambiental ajustará automáticamente el brillo de las luces de la chimenea en función de la luz ambiental de la habitación.</p>
	Temporizador	<p>Pulse ⌚ repetidamente hasta que aparezca el número de horas deseado del temporizador. Cuando esta función está activada, la chimenea se apaga al cabo de un tiempo determinado. El temporizador puede ajustarse desde 30 minutos (la pantalla mostrará .5) hasta 8 horas en intervalos de 30 minutos. Para desactivar el temporizador, pulse ⌚ repetidamente hasta que aparezca 0 en la pantalla. Mientras el temporizador está activo, pulse el botón del temporizador para ver el tiempo restante.</p>
	Reinicio de fábrica	<p>Mantenga pulsadas 🔑 y 🔥 al mismo tiempo durante 3 segundos para restablecer todos los ajustes a los valores predeterminados de fábrica. Esta acción también desconectará la unidad de la red wifi si está conectada. Esta acción debe realizarse en los <b>controles táctiles ocultos</b>.</p>

## Cambio de la pila del mando a distancia

Figura 18

1. Retire la tapa del compartimento de las pilas del mando a distancia con un destornillador Philips.
2. Coloque correctamente la pila de 3 voltios (CR2032 o similar) en el compartimento con el polo + hacia arriba.
3. Vuelva a atornillar la tapa del compartimento con el tornillo que quitó antes.



Las pilas deben reciclarse o desecharse correctamente. Consulte a las autoridades locales o al vendedor para obtener asesoramiento en materia de reciclaje en su zona.

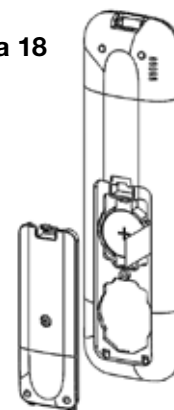

**⚠ ADVERTENCIA:** Desconecte la corriente y deje enfriar la chimenea antes de realizar cualquier operación de mantenimiento o limpieza para reducir el riesgo de incendio, descarga eléctrica o daños personales.

## Limpieza

### Limpieza de cristales de espejo

El cristal de espejo se limpia en la fábrica durante el proceso de ensamblaje. Durante el transporte, la instalación, la manipulación, etc., el cristal de espejo puede acumular partículas de polvo, que pueden eliminarse limpiándolas ligeramente con un paño limpio y seco.

Para eliminar huellas u otras marcas, el cristal de espejo puede limpiarse con un paño húmedo. El cristal de espejo debe secarse completamente con un paño suave que no suelte pelusa para evitar las manchas de agua. Para evitar arañazos, no use limpiadores abrasivos.

### Limpieza de la superficie de la chimenea



Utilice solo un paño húmedo para limpiar las superficies pintadas de la chimenea. No utilice limpiadores abrasivos.

La chimenea no debe utilizarse si presenta acumulación de polvo o suciedad encima o dentro de la unidad, ya que esto puede causar una acumulación de calor y daños eventuales. Por esta razón, la chimenea debe ser sometida a una inspección con regularidad, según las condiciones y cada año como mínimo.

## Mantenimiento

Excepto para las tareas de instalación y limpieza descritas en este manual, cualquier otro servicio tendrá que hacerlo un representante de mantenimiento y servicio técnico autorizado.

# Resolución de problemas

Problema	Pantalla	Causa	Solución
La chimenea no se enciende con los mandos táctiles manuales	N/P	No entra corriente	Asegúrese de que la unidad está recibiendo corriente. Compruebe que el interruptor de la toma está encendido. Asegúrese de que el interruptor de alimentación a la corriente está encendido.
		El cristal frontal se instaló después de encender la unidad	Desconecte la alimentación (del disyuntor o de la toma de corriente), instale el cristal frontal antes de volver a conectar la alimentación.
La chimenea no se enciende con los mandos a distancia	N/P	La pila del mando a distancia está gastada o mal colocada	Cambie la pila del mando a distancia. Asegúrese de que la pila está instalada con el polo + hacia arriba.
La chimenea no se enciende	---	La calefacción está desactivada	Mantenga pulsadas  y  al mismo tiempo durante tres segundos para desactivar o activar la función de calefacción.
	H--	La calefacción se ha desactivado permanentemente	Si se desea la instalación con calor, reinstale el puente en la placa principal si está disponible o compre una nueva placa principal.
La calefacción está puesta, pero no calienta		Funcionamiento normal – Hay un retardo de 30 segundos antes de que arranque el calefactor.	No es necesario tomar medidas.
		El ajuste del termostato está por debajo de la temperatura ambiente	Ajuste el termostato por encima de la temperatura ambiente.
El disyuntor se dispara o el fusible se funde al encender la unidad.	N/P	Corriente nominal del circuito inadecuada	Instale la unidad en un circuito dedicado de 13 amperios como mínimo.
Se muestra un código de error	Err 1	La desconexión por temperatura está activada	Restablezca el disyuntor y espere 5 minutos antes de volver a encender la unidad. Si el error persiste, consulte el Manual de servicio.
	Err 2	El voltaje de L1 es demasiado alto	Si el error persiste, consulte con un electricista.
	Err 3	El voltaje de L1 es demasiado bajo	Si el error persiste, consulte con un electricista.
	Err 4	La corriente de L1 es demasiado alta	Si el error persiste, consulte con un electricista.
	Err 12	La temperatura ambiente supera los 45° C (113° F)	No es necesario tomar medidas.
	Err 13	La temperatura ambiente está por debajo de los 5° C (41° F)	No es necesario tomar medidas.

Para obtener más información sobre la resolución de problemas, consulte el Manual de mantenimiento.

## RECICLAJE



Al final de su vida útil los productos eléctricos no deben desecharse con la basura doméstica. Por favor, recicle el producto en las instalaciones adecuadas. Consulte a las autoridades locales o al vendedor para obtener asesoramiento en materia de reciclaje en su zona.

## Guida all'installazione e all'uso



ES

IT

PL

PS

### INFORMAZIONI IMPORTANTI DI SICUREZZA:

prima di installare o utilizzare questo caminetto elettrico, leggere questo manuale. Rispettare sempre le avvertenze e le istruzioni di sicurezza contenute nel presente manuale e riportate sull'apparecchio al fine di evitare lesioni personali o danni materiali.

Il prodotto è conforme a tutti gli standard di sicurezza, compatibilità elettromagnetica e ambientali richiesti. Questo prodotto è pienamente conforme alle direttive LVD, EMC, RoHs ed EcoDesign.



EN: This product is only suitable for well insulated rooms or occasional use. DE: Dieses Produkt ist nur für gut isolierte Bereiche oder gelegentliche Verwendung geeignet. FR: Ce produit convient uniquement à des endroits bien isolés ou pour un usage occasionnel. IT: Questo prodotto è adatto solo per spazi ben isolati o per uso occasionale. ES: Este producto sólo es adecuado para espacios bien aislados o un uso ocasional. NL: Dit product is uitsluitend geschikt voor goed geïsoleerde ruimten of voor sporadisch gebruik. PL: Produkt ten jest odpowiedni wyłącznie do dobrze odizolowanych miejsc lub do okazjonalnego uytku. NO: Dette produktet egner seg kun for godt isolerte rom eller sporadisk bruk. RO: Acest produs este adecvat exclusiv spațiilor bine ventilate sau utilizării ocazionale. CZ: Tento výrobek je vhodný pouze do dobře izolovaných prostor nebo k příležitostnému použití. DK: Dette produkt er kun egnet til velisolerede rum eller lejlighedsvis brug. PT: Este produto somente é adequado para espaços bem isolados ou uso ocasional. SE: Denna produkt är endast avsedd för välisolerade utrymmen eller tillfällig användning. FI: Tämä tuote soveltuu ainoastaan hyvin eristettyihin tiloihin tai satunnaiseen käyttöön. SK: Tento výrobok je vhodný len pre dobre izolované priestory alebo na obasnú použitie. SI: Ta izdelek je primeren le za dobro izolirane prostore ali za obasno uporabo. HR: Ovaj proizvod je pogodan samo za dobro izolirane prostore ili povremenu upotrebu. HU: Ez a termék csak jól szigetelt terekhez vagy eseti használatra alkalmas



INSTALLATORE: LASCIARE QUESTO MANUALE INSIEME AL PRODOTTO.  
CONSUMATORE: CONSERVARE IL PRESENTE MANUALE PER USI FUTURI.

# Indice

---

<b>Benvenuti</b> .....	<b>3</b>
<b> ISTRUZIONI IMPORTANTI.</b> .....	<b>4</b>
<b>Specifiche tecniche</b> .....	<b>6</b>
Requisiti elettrici .....	6
Informazioni tecniche .....	6
Dimensioni del prodotto .....	6
<b>Contenuto della confezione</b> .....	<b>7</b>
Accessori opzionali .....	8
<b>Installazione</b> .....	<b>9</b>
Posizionamento .....	9
Istruzioni di installazione .....	10
Installazione elettrica .....	12
Disconnessione dell'hardware della funzione di riscaldamento .....	13
Installazione del vetro a specchio .....	14
Disposizione degli elementi decorativi .....	15
Installazione del vetro frontale .....	16
<b>Funzionamento</b> .....	<b>17</b>
Funzionamento generale .....	17
Controlli touch nascosti .....	17
Funzionamento con telecomando .....	17
App .....	17
<b>Manutenzione</b> .....	<b>20</b>
Sostituzione della batteria del telecomando .....	20
Pulizia .....	20
Riparazione .....	20
<b>Risoluzione dei problemi</b> .....	<b>21</b>

# Benvenuti

---

## NUMERO DEL MODELLO E NUMERO DI SERIE

Annotare i numeri di modello e di serie per necessità future.

Modello \_\_\_\_\_

Numero di serie \_\_\_\_\_

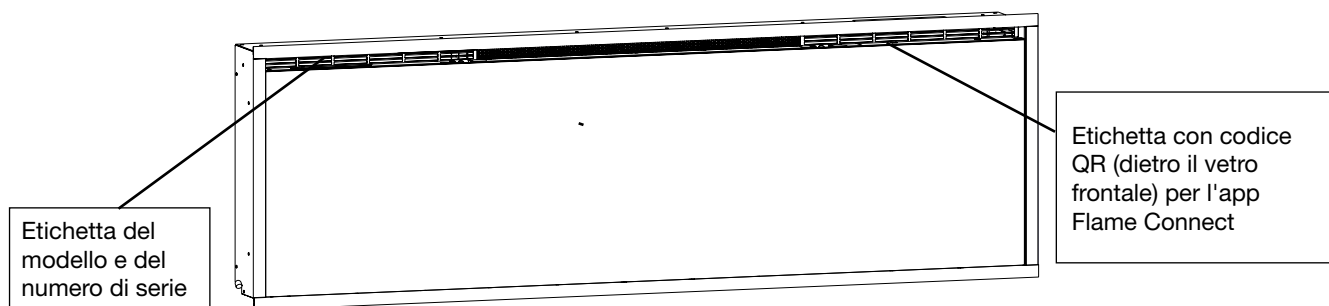

## CONSERVARE LE PRESENTI ISTRUZIONI

---



# ISTRUZIONI IMPORTANTI

**ATTENZIONE: LA MANCATA OSSERVANZA DI QUESTE ISTRUZIONI PUÒ CAUSARE LESIONI E/O DANNI E PUÒ INVALIDARE LA GARANZIA**

## **Avvertenze importanti di sicurezza**

Durante l'uso di dispositivi elettrici, è necessario seguire sempre le precauzioni di sicurezza di base per ridurre il rischio di incendi, scosse elettriche e lesioni alle persone, tra cui le seguenti:

- Se il dispositivo è danneggiato, contattare il rivenditore prima dell'installazione e del funzionamento.
- Non utilizzare all'aperto.
- Non utilizzare nelle immediate vicinanze di vasche, docce o piscine.
- Non collocare il dispositivo immediatamente sotto una presa di corrente fissa o una scatola di connessione.

**Avvertenza:** questo dispositivo non deve essere utilizzato per scopi diversi da quelli normali e domestici nel Paese in cui è stato acquistato da un rivenditore commerciale autorizzato.

Non utilizzare il dispositivo se è caduto.

Non utilizzare se il dispositivo presenta segni visibili di danneggiamento.

Utilizzare il dispositivo su una superficie orizzontale stabile o fissarlo alla parete, a seconda dei casi.

I bambini di età inferiore a 3 anni devono essere tenuti lontani, a meno che non siano costantemente sorvegliati. I bambini di età compresa tra i 3 anni e gli 8 anni possono accendere / spegnere il dispositivo solo a condizione che sia stato collocato o installato nella posizione di funzionamento corretta prevista, che siano supervisionati o abbiano ricevuto istruzioni per farne un uso corretto e sicuro e che comprendano i rischi legati al dispositivo. I bambini di età compresa tra i 3 anni e gli 8 anni non devono collegare, regolare e pulire il dispositivo o eseguire la manutenzione eseguita da parte dell'utente.

**ATTENZIONE: alcune parti del prodotto possono risultare molto calde e causare ustioni. Prestare particolare attenzione in presenza di bambini e soggetti vulnerabili.**

Questo dispositivo può essere utilizzato da bambini di età pari o superiore a 8 anni e da persone con ridotte capacità fisiche, sensoriali o mentali o con mancanza di esperienza e conoscenze a riguardo, a condizione che siano supervisionati o abbiano ricevuto istruzioni per farne un uso corretto e sicuro e che comprendano i rischi legati al dispositivo. I bambini non devono giocare con il dispositivo. Se i bambini non sono supervisionati non possono effettuare la pulizia e la manutenzione dell'utente.

**Avvertenza:** non utilizzare questo dispositivo in stanze piccole se occupate da persone non in grado di uscire autonomamente dalla stanza, a meno che non siano supervisionate costantemente.

**Avvertenza:** per evitare il surriscaldamento, non coprire il dispositivo. Non collocare materiali o indumenti sul dispositivo o non ostacolare la circolazione dell'aria intorno a esso, ad esempio con tende o mobili, poiché ciò potrebbe causare un surriscaldamento e un rischio di incendio.

Il dispositivo presenta l'avviso: «Non coprire». 

**Avvertenza:** al fine di ridurre il rischio di incendio, assicurarsi che tessuti, tende o qualsiasi altro materiale infiammabile a una distanza minima di 1 m dall'uscita dell'aria del prodotto.

**Avvertenza:** al fine di evitare un rischio dovuto al reset involontario del fusibile termico, questo dispositivo non deve essere alimentato tramite un dispositivo di commutazione esterno, come ad esempio un timer, o collegato a un circuito che viene regolarmente acceso e spento dall'utenza.

# ⚠ ISTRUZIONI IMPORTANTI

## **AVVERTENZA: TENERE LE PILE FUORI DALLA PORTATA DEI BAMBINI**

- L'ingestione può causare gravi lesioni o portare alla morte in meno di 2 ore a causa delle ustioni chimiche e della potenziale perforazione dell'esofago.
- Nel caso in cui le pile siano state ingerite o inserite in qualsiasi parte del corpo o lo si sospetti, rivolgersi immediatamente a un medico.
- Controllare i dispositivi e assicurarsi che il vano batterie sia fissato correttamente, ad es. che le viti o altro fissaggio meccanico siano ben stretti / chiusi ermeticamente. Non utilizzare se il vano non è sicuro.
- Smaltire immediatamente e in modo sicuro le pile a bottone usate. Le batterie scariche possono essere comunque pericolose.

## **ATTENZIONE: è possibile che non si manifestino sintomi evidenti.**

Purtroppo non è evidente quando una pila a bottone è bloccata nell'esofago del bambino (tubo digerente).

Non esistono sintomi specifici che possano essere ricondotti all'ingestione di pile. Il bambino potrebbe:

- tossire, avere conati o salivare eccessivamente;
- manifestare sintomi riconducibili a mal di stomaco o virus;
- vomitare;
- indicare la gola o lo stomaco;
- provare dolore nell'addome, petto o gola;
- essere stanco o letargico;
- essere più silenzioso o richiedere più attenzioni del solito, o, in genere, potrebbe non essere «il solito»;
- perdere l'appetito o avere l'appetito ridotto;
- rifiutarsi o non essere in grado di mangiare alimenti solidi.

Questi sintomi possono variare o fluttuare insieme al dolore che aumenta e poi si attenua.

Un sintomo specifico dell'ingestione di pile a bottone è il vomito di sangue fresco (rosso vivo). Se il bambino manifesta questo sintomo, richiedere assistenza medica immediata.

- A causa dell'assenza di sintomi chiari, è importante prestare attenzione ai dispositivi contenenti pile a bottone e alle batterie in generale, anche se scariche o di riserva.

<p><b>⚠ ATTENZIONE</b></p> <p><b>TENERE FUORI DALLA PORTATA DEI BAMBINI</b></p> <p>L'ingestione può provocare ustioni chimiche, perforazione dei tessuti molli e morte. Entro 2 ore dall'ingestione possono verificarsi ustioni gravi. Rivolgersi immediatamente a un medico.</p>	
---	---

# Specifiche tecniche

## Requisiti elettrici

**⚠ AVVERTENZA:** la costruzione e il cablaggio devono essere conformi alle norme edilizie locali e ad altre disposizioni applicabili per ridurre il rischio di incendi, scosse elettriche e lesioni alle persone.

**⚠ AVVERTENZA:** al fine di ridurre il rischio di incendi, scosse elettriche o lesioni alle persone, rivolgersi sempre a un elettricista professionista.

**! NOTARE:** è necessario un circuito dedicato adeguatamente fuso da 13 ampere, con tensione adeguata (230-240 V). Incorporare un interruttore di isolamento anche nei casi in cui la spina del prodotto sia inaccessibile dopo l'installazione.

### Informazioni tecniche

Tensione: 230-240 V~50 Hz

Potenza termica		230 V		240 V	
Potenza termica nominale	$P_{Nom}$	1,8	–	1,9	kW
Minima potenza termica	$P_{min}$	0,9	–	0,9	kW
Massima potenza termica continua	$P_{max,c}$	1,8	–	1,9	kW

### Consumo ausiliario di energia elettrica

In modalità stand-by	$el_{SB}$	0,5	–	0,5	W
----------------------	-----------	-----	---	-----	---

## Dimensioni del prodotto

### Immagine 1



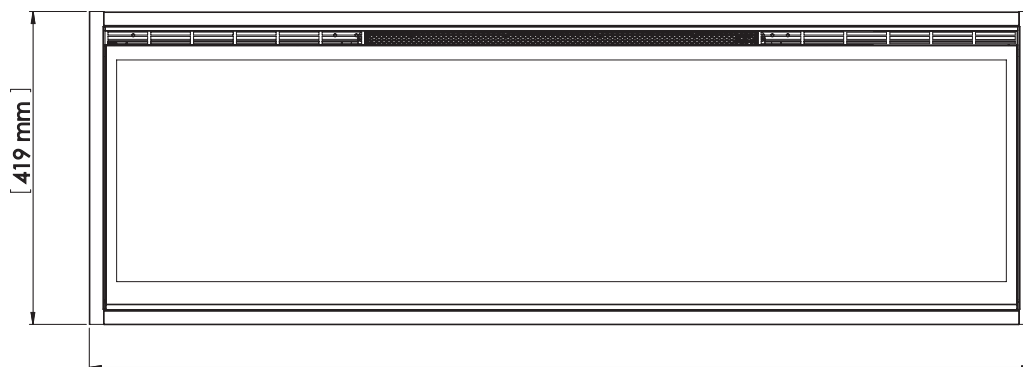
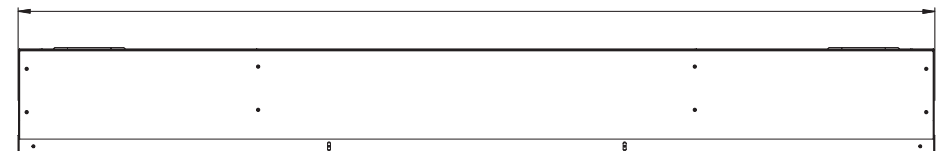

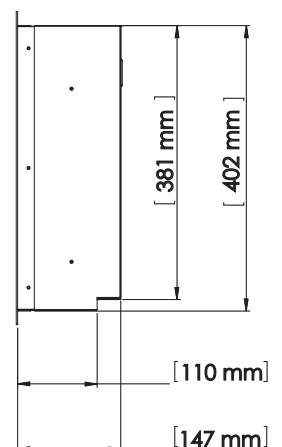

EVO1200 model 1278 mm  
EVO1500 model 1532 mm  
EVO1800 model 1887 mm  
EVO2500 model 2548 mm



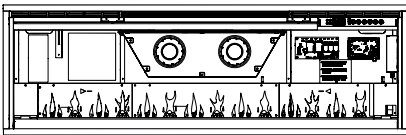
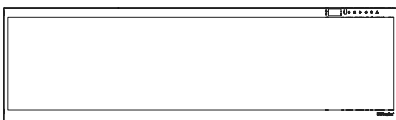
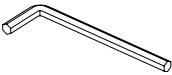

EVO1200 model 1306 mm  
EVO1500 model 1560 mm  
EVO1800 model 1941 mm  
EVO2500 model 2576 mm

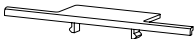

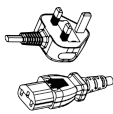
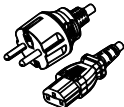
# Contenuto della confezione

Immagine	Descrizione	Quantità			
		EVO1200	EVO1500	EVO1800	EVO2500
	Telecomando	1	1	1	1
	Driftwood	8	10	12	16
	Braci in vetro burattato	~2.6 lb ~1,2 kg	~3.3 lb ~1,5 kg	~3.9 lb ~1,8 kg	~5.2 lb ~2,4 kg
	Caminetto	1	1	1	1
	Vetro frontale	1	1	1	1
	7,4×10 Chiave esagonale	1	1	1	1
	Viti nere (M4×10, testa tonda esagonale)	2	2	4	4
	Coperchio viti	2	2	4	4
	Vetro a specchio	1	1	1	1
	Cavo di alimentazione UK	1	1	1	1
	Cavo di alimentazione UE	1	1	1	1

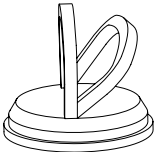
# Contenuto della confezione

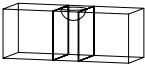
Immagine	Descrizione	Quantità			
		EVO1200	EVO1500	EVO1800	EVO2500
	Guida all'uso e all'installazione	1	1	1	1
 <i>Non gettare la ventosa dopo l'installazione. Conservare la ventosa in un luogo sicuro, poiché sarà utile per la manutenzione e l'assistenza dell'unità.</i>	Ventosa	0	1	1	1
	Viti da legno 38,1 mm	4	4	4	4
	Livella a bolla	1	1	1	1

\*Il contenuto della confezione è soggetto a modifiche

## Accessori opzionali

Descrizione	Numero modello		
	EVO1200	EVO1500	EVO1800
Focolare Ignite Evolve con tronchi in rovere	500003877	500003878	500003879

\*Contattare il rivenditore Dimplex locale per qualsiasi richiesta.

## Posizionamento

! **NOTARE:** si consiglia di montare la parte inferiore dell'unità a un'altezza compresa tra 127 mm e 1.016 m da terra per mantenere un angolo di visione ottimale della fiamma.

⚠ **AVVERTENZA:** la parte superiore del caminetto deve essere installata a una distanza minima di 610 mm dal soffitto.

Il caminetto deve essere installato a un'altezza minima di 127 mm dal suolo.

### Wi-Fi

Per le installazioni in cui si desidera utilizzare l'applicazione Flame Connect, assicurarsi che il caminetto si trovi nel raggio della rete Wi-Fi.

### Raccomandazioni per l'installazione di oggetti sporgenti

Per gli oggetti appesi sensibili alla temperatura, come un televisore, una cornice del caminetto o un'opera d'arte, seguire sempre le raccomandazioni fornite dal produttore per l'installazione sopra un dispositivo che produce calore.

L'immagine 2 fornisce le raccomandazioni per lo spazio libero necessario intorno al caminetto. Le aree sopra il caminetto sono contrassegnate come segue:

- La scatola grigio chiaro (■) è soggetta a temperature superiori a 65°C.
- La scatola grigio scuro (■) è soggetta a temperature superiori a 40°C.
- La scatola trasparente (□) è soggetta a temperature superiori a 40°C.

Immagine 2

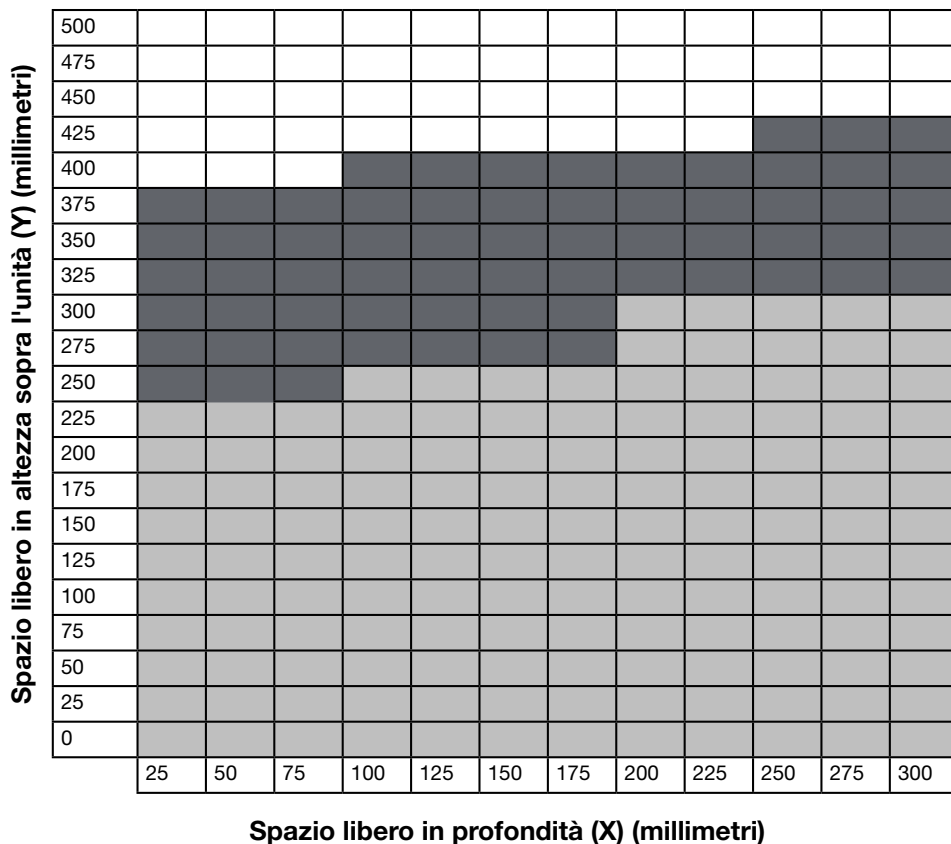

## Istruzioni di installazione

! **NOTARE:** sono necessarie due persone per l'installazione.

1. Il caminetto è installato a incasso filo-muro. (intelaiatura 51 mm × 153 mm). Preparare l'intelaiatura su una parete, seguendo le dimensioni riportate nell'**immagine 3**.

⚠ **ATTENZIONE:** lo sbalzo dei materiali di finitura decorativi (come i mattoni) deve essere di massimo 13 mm per garantire un flusso adeguato di aria riscaldata dal caminetto.

⚠ **ATTENZIONE:** questo caminetto **NON** è portante. Assicurarsi che l'apertura per il caminetto sia incorniciata in modo tale che il peso dei materiali di costruzione non crei una pressione sulla parte superiore del caminetto.

Immagine 3

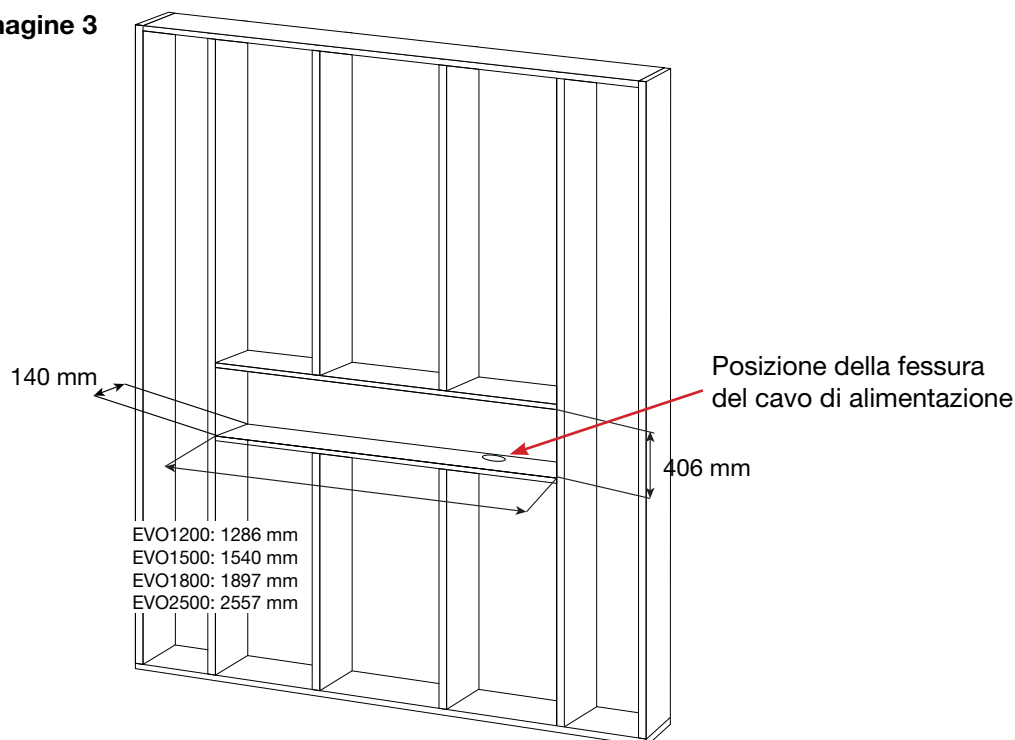

! **NOTARE:** Il cavo di alimentazione si trova nella parte destra inferiore del camino.

2. Creare una fessura nell'intelaiatura per consentire il passaggio del cavo di alimentazione fino a questo punto.
3. Se si desidera un'installazione trimless, rimuovere il rivestimento di fabbrica rimuovendone le viti.
4. Sollevare il caminetto nell'apertura dell'intelaiatura utilizzando le maniglie sul retro del caminetto.
5. Utilizzando una livella a bolla d'aria (fornita) assicurarsi che il camino sia posizionato in piano rispetto all'intelaiatura. Regolare come necessario.

# Installazione

Distanza dal lato destro al cavo di alimentazione:

**EVO1200, EVO1500, EVO1800**

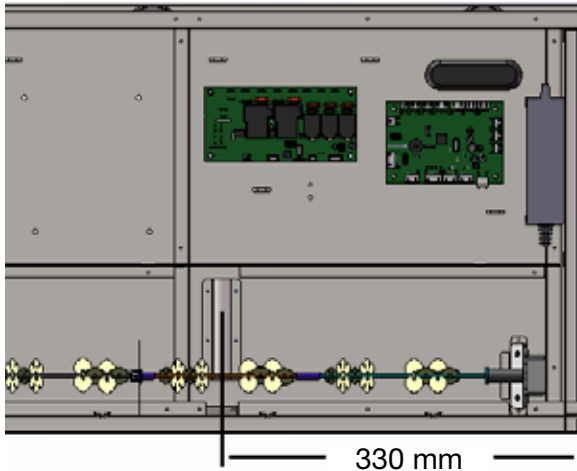

**EVO2500**

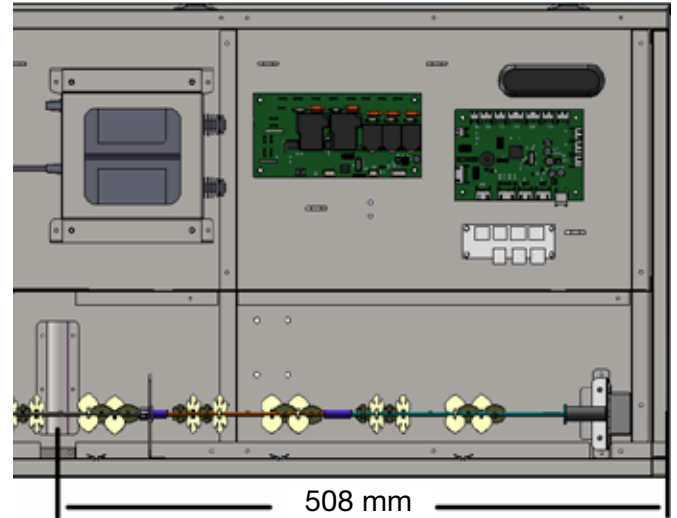

6. Piantare le quattro viti di montaggio fornite attraverso i quattro fori di montaggio situati sulla superficie interna del telaio del camineto nei montanti della parete. (Immagine 4)
7. Completare l'installazione del collegamento elettrico seguendo le istruzioni riportate nella sezione *Installazione elettrica* (pag. 12).
8. Completare l'installazione seguendo le istruzioni riportate nelle sezioni seguenti: *Installazione del vetro a specchio* (pag. 14), *Disposizione degli elementi decorativi* (pag. 15) e *Installazione del vetro frontale* (pag. 16).

**! NOTARE:** Installare il caminetto a filo con il muro / l'intelaiatura circostante. Il lato anteriore del caminetto non deve essere incassato. Qualsiasi oggetto appeso nell'intelaiatura circostante può generare errori con il dispositivo di calore.

**Immagine 4**

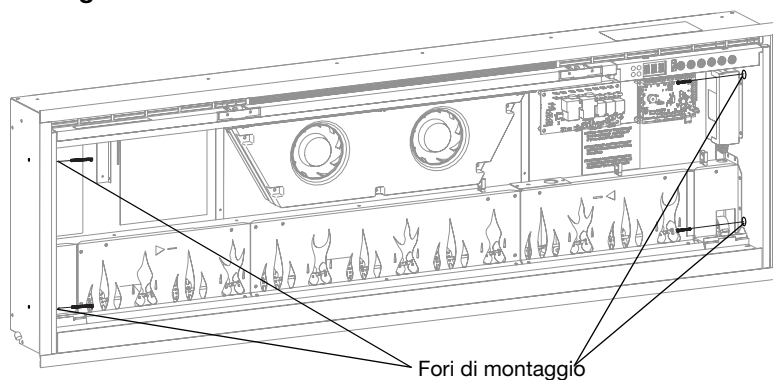



## Installazione elettrica

### **⚠ AVVERTENZA:**

L'installazione del caminetto elettrico deve essere conforme ai codici elettrici locali e/o nazionali e ai requisiti applicabili.

Utilizzare il cavo appropriato per soddisfare i codici elettrici locali e nazionali per il consumo di energia nominale.

**⚠ ATTENZIONE:** è necessario un circuito dedicato adeguatamente fuso da 13 ampere, con tensione adeguata (230-240 V). Incorporare un interruttore di isolamento anche nei casi in cui la spina del prodotto sia inaccessibile dopo l'installazione.

### Installazione del cavo di alimentazione

**! NOTARE:** Il camino è dotato di due cavi di alimentazione (versione con spina EU o UK). Se sull'unità è stato installato il cavo di alimentazione non corretto, installare il set adatto.

**⚠ AVVERTENZA:** questo dispositivo non è destinato all'uso con una prolunga. Collegare il cavo di alimentazione direttamente a un'adeguata presa con messa a terra.

Immagine 5



Immagine 6



## Disconnessione della funzione di riscaldamento

La funzione di riscaldamento del caminetto può essere disattivata in modo permanente rimuovendo il ponticello elettronico sulla scheda elettronica di controllo.

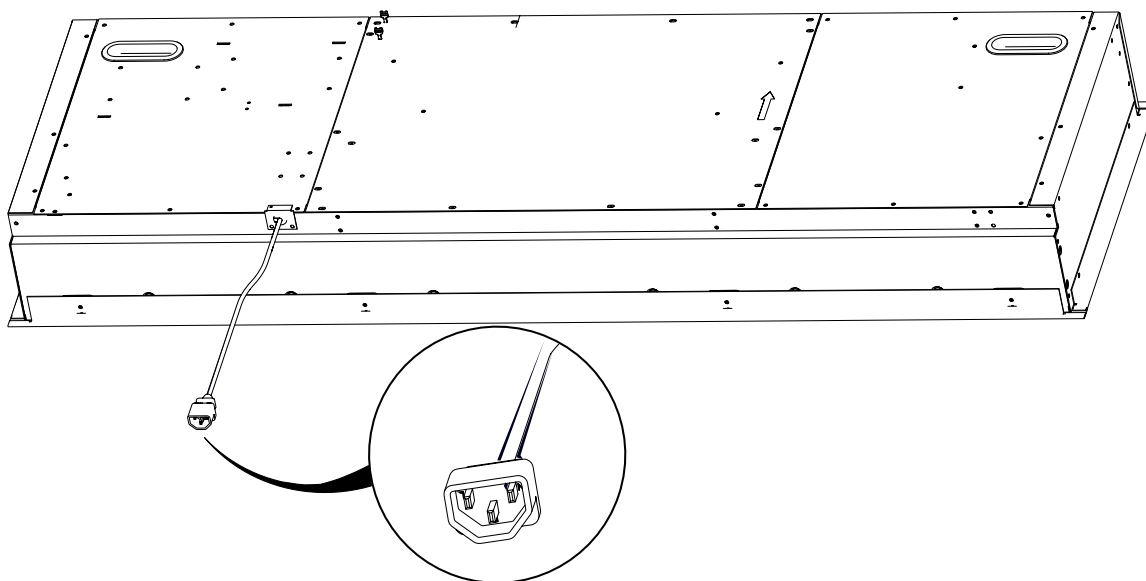
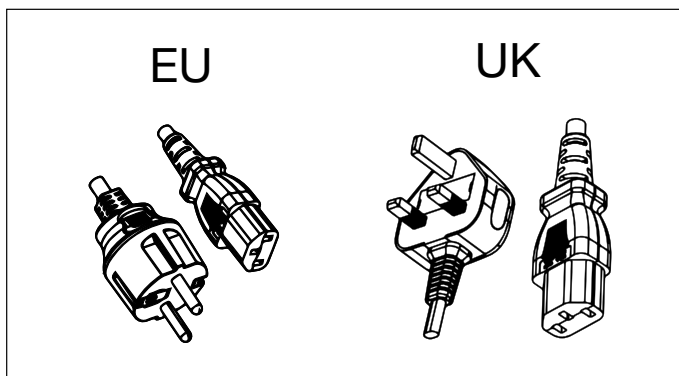
**! NOTARE:** la disconnessione della funzione di riscaldamento disattiva in modo permanente il riscaldamento e la ventola. Seguire queste istruzioni solo quando è richiesta un'installazione senza riscaldamento. La disattivazione temporanea della funzione di riscaldamento può essere ottenuta tramite i comandi touch nascosti. Per le istruzioni, vedere «Disabilitare la funzione calore» nella sezione *Funzionamento* (pagina 18).

### Per disattivare la funzione di riscaldamento e il ventilatore in modo permanente:

1. Individuare la scheda di controllo. La posizione del ponticello di disconnessione della funzione di riscaldamento è contrassegnata dalla scritta «HEAT» (calore). (Immagine 7)
2. Estrarre il ponticello di disconnessione della funzione di riscaldamento. (Immagine 8)

Immagine 7

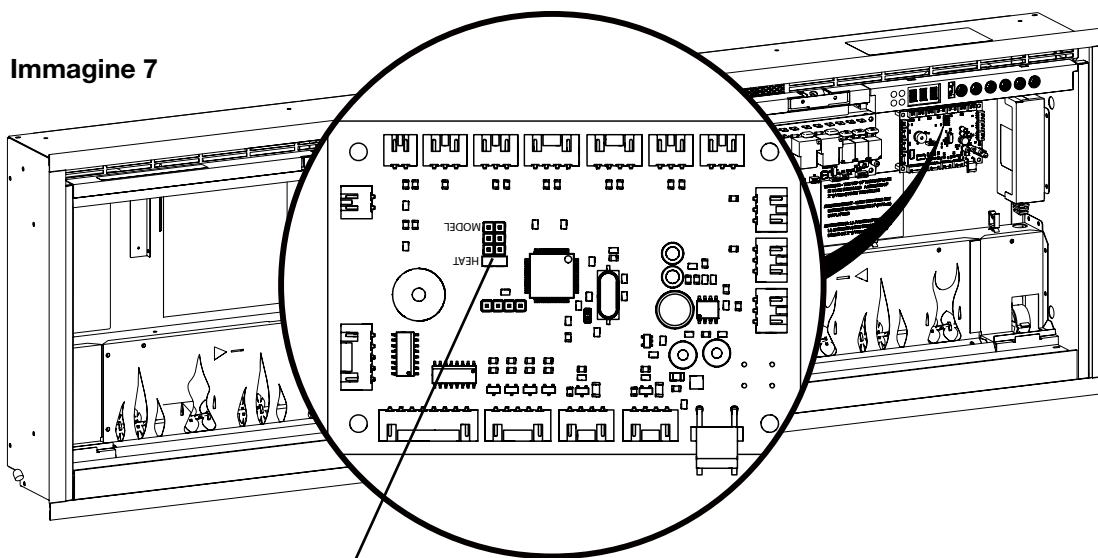

Ponticello / Connettore di disconnessione della funzione di riscaldamento

Immagine 8



## Installazione del vetro a specchio

1. Individuare e rimuovere le viti che fissano le staffe per il vetro a specchio all'unità, lungo la parte superiore dell'apertura, e mettere da parte staffe e viti. **(Immagine 9)**
  2. Rimuovere la ventosa in dotazione dalla cavità interna dell'unità (non inclusa nelle unità **EVO1200**).
  3. Assicurarsi che la parte posteriore del vetro sia pulita e priva di residui e impronte digitali.
  4. Fissare la ventosa al lato riflettente del vetro a specchio
  5. Sollevare il vetro a specchio e posizionarlo nei supporti sul fondo a entrambe le lati dell'unità.
  6. Inclinare il vetro a specchio fino a raggiungere la posizione verticale.
  7. Fissare le staffe per il vetro a specchio per tenere il vetro in posizione con le viti precedentemente rimosse.
- ⚠ ATTENZIONE:** assicurarsi che il vetro a specchio non cada in avanti durante l'installazione delle staffe di montaggio del vetro a specchio.
8. Rimuovere la ventosa e pulire il vetro da eventuali impronte digitali o residui con un detergente per vetri non abrasivo.
- ! NOTARE:** non gettare la ventosa! Conservarla in un luogo sicuro, poiché potrebbe essere necessaria per la manutenzione e l'assistenza del caminetto.

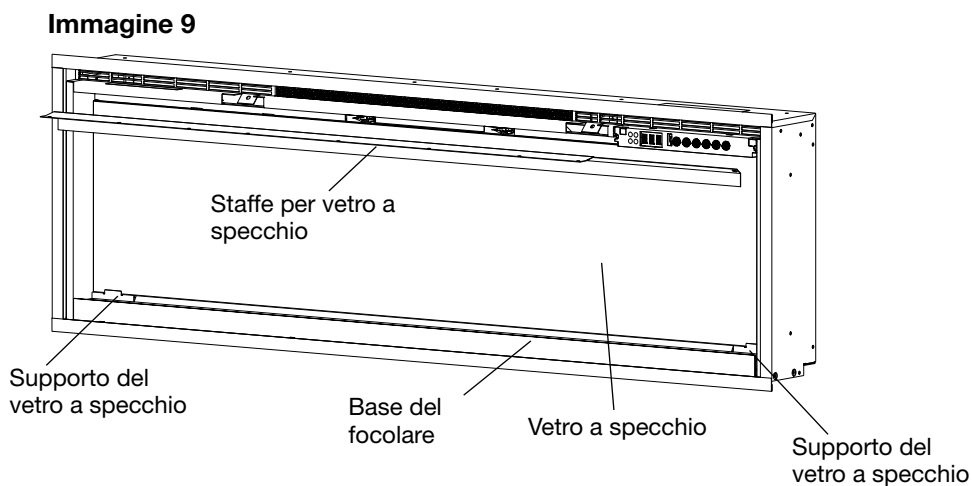

## Disposizione degli elementi decorativi

Per risultati ottimali con gli elementi in dotazione, seguire le istruzioni riportate di seguito.

### Elementi decorativi in vetro burattato e driftwood:

! **NOTARE:** Il driftwood è fragile. Assicurarsi che il driftwood sia ben fissato alla base del focolare e mantenere una superficie morbida sotto il caminetto durante l'installazione.

1. Mescolare i colori del vetro burattato nella borsa o scatola desiderata.
2. Distribuire gli elementi decorativi in vetro burattato in modo uniforme nella base del focolare. **(Immagine 10)**
3. Posizionarvi sopra i pezzi di driftwood come desiderato. Le seguenti immagini ne mostrano alcuni esempi. **(Immagine 11, 12, 13)**

È possibile utilizzare degli elementi decorativi personalizzati per decorare il caminetto. Gli elementi personalizzati devono adattarsi facilmente senza graffiare il vetro o incurvare la base del focolare e non devono essere composti da sabbia o liquidi, che potrebbero interferire con la sicurezza del caminetto.

**Immagine 10**

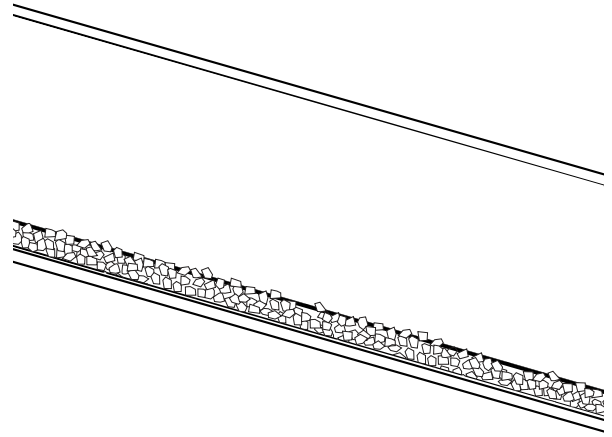

**Immagine 11**



**Immagine 12**



**Immagine 13**



## Installazione del vetro frontale

! **NOTARE:** Installare il vetro frontale prima di accendere il camino. Se l'unità è già accesa prima dell'installazione del vetro, sarà necessario un reset completo per attivare i comandi touch nascosti.

1. Assicurarsi che il vetro a specchio e il lato interno del vetro frontale siano puliti e privi di residui e impronte digitali.
2. Fissare la ventosa (se in dotazione) al lato esterno del vetro frontale.
3. Sollevare il vetro frontale e posizionarlo con attenzione nell'apertura situata nella parte inferiore dell'apertura del camino.
4. Inclinare il vetro fino a raggiungere la posizione verticale.
5. Fissare il vetro frontale con le viti e la chiave esagonale in dotazione.

⚠ **ATTENZIONE:** assicurarsi che il vetro frontale non cada in avanti durante l'installazione delle viti di fissaggio.

6. Installare i coperchi delle viti in dotazione posizionando le linguette tra i lati delle staffe per il vetro anteriore. (Immagine 15)

! **NOTARE:** non gettare la ventosa e la chiave esagonale! Conservarle in un luogo sicuro, poiché potrebbe essere necessaria per la manutenzione e l'assistenza del caminetto.

Immagine 14



Immagine 15



## Funzionamento generale

**⚠ AVVERTENZA:** questo caminetto elettrico deve essere installato correttamente prima di essere utilizzato.

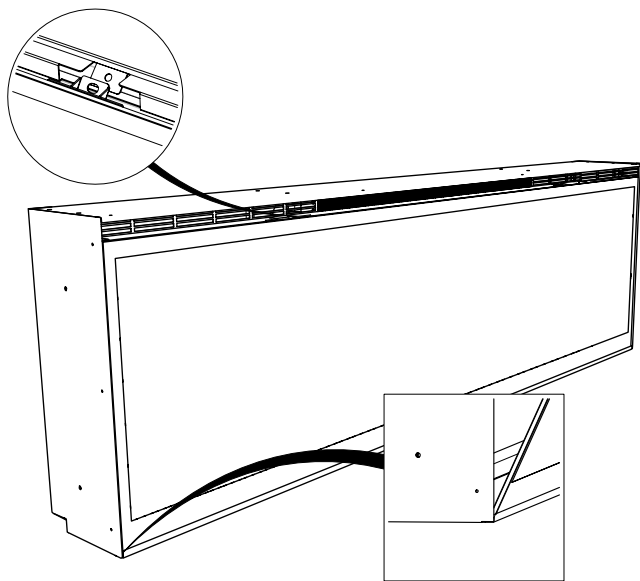
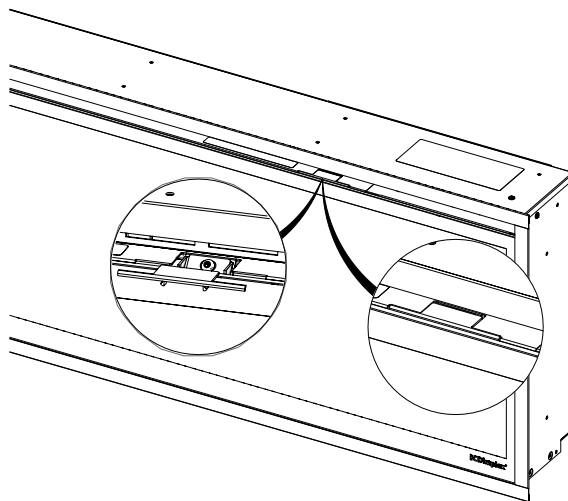
Questo caminetto sfrutta la tecnologia ComfortSaver™, che regola automaticamente la velocità del ventilatore e la potenza della funzione di riscaldamento, per soddisfare in modo sicuro e preciso i requisiti della stanza in base all'impostazione del termostato. La funzione di riscaldamento funziona in modo tale che, una volta che l'ambiente raggiunge la temperatura stabilita, la ventola e il riscaldamento funzionano in modo continuo a un livello basso, per mantenere la temperatura ambiente desiderata. Se la temperatura dell'ambiente aumenta in modo significativo, il riscaldamento si spegne e si riaccende periodicamente per far circolare l'aria intorno all'unità, fino a quando la temperatura dell'ambiente si abbassa e diventa necessario che la funzione di riscaldamento si accenda nuovamente.

**! NOTARE:** l'elemento conserva il calore dopo lo spegnimento. Quando il dispositivo di riscaldamento viene spento, è previsto un periodo di raffreddamento di 2 minuti prima che la ventola si spenga del tutto.

**! NOTARE:** dopo l'eventuale interruzione dell'alimentazione, il caminetto conserva le impostazioni utilizzate in precedenza.

## Controlli touch nascosti

I comandi touch nascosti si trovano in alto a destra del caminetto. (Immagine 16)

## Funzionamento con telecomando

Il caminetto è fornito con un telecomando IR multifunzione. (Immagine 17)

**! NOTARE:** per un funzionamento corretto, il telecomando deve essere rivolto verso la parte anteriore dell'unità.

## App

Il caminetto può essere controllato tramite l'applicazione Flame Connect per dispositivi mobili. Per informazioni aggiornate sull'applicazione, visitare il sito [www.dimplex.com/fcapp](http://www.dimplex.com/fcapp)

Immagine 16











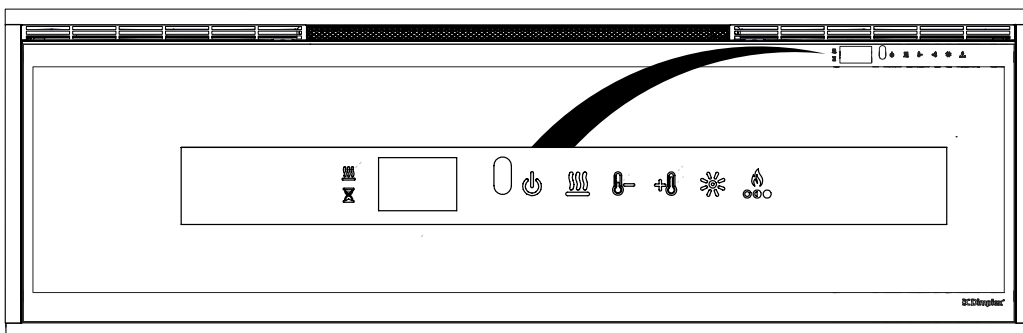
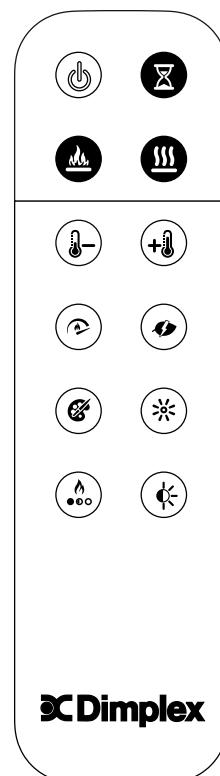





















Immagine 17



# Funzionamento

	Stand-by	Premere  per accendere il dispositivo o per metterlo in modalità stand-by. Alla riaccensione, l'unità manterrà le impostazioni utilizzate in precedenza.
	Effetto fiamma	Premere  per accendere o spegnere l'effetto fiamma e gli elementi decorativi.
	Calore	Premere  per accendere o spegnere il riscaldamento. Il caminetto emette un segnale acustico e l'icona  rimane sul display quando è attivato. Il caminetto può funzionare in modalità solo calore, disattivando la fiamma e gli effetti cromatici.
	Disabilitazione del calore	Contemporaneamente premere e tenere premuti  e  per 3 secondi per disattivare o attivare la funzione calore. Questa azione deve essere eseguita sui <b>comandi touch nascosti</b> . Quando la funzione calore è disattivata e si premono i tasti  ,  , o  sul display appare ---.
	Aumentare la temperatura	Premere  per aumentare l'impostazione della temperatura.
	Ridurre la temperatura	Premere  per ridurre l'impostazione della temperatura.
	Display della temperatura (°C ↔ °F)	La temperatura può essere impostata da 7° C a 30° C (da 45° F a 86° F). Quando si regola la temperatura, la temperatura impostata lampeggia per 2 secondi, successivamente viene visualizzata brevemente la temperatura ambiente. Contemporaneamente premere e tenere premuti  e  per 3 secondi per passare da Fahrenheit a Celsius. Questa azione deve essere eseguita sui <b>comandi touch nascosti</b> .
	Velocità della fiamma	Premere  ripetutamente per scorrere le 5 velocità della fiamma.
	Modalità di riscaldamento	Premere  ripetutamente per scorrere le 4 diverse modalità di riscaldamento: <b>Normale:</b> l'elemento si regola automaticamente per raggiungere e mantenere la temperatura impostata. <b>Aumento di calore:</b> l'elemento funziona alla massima potenza per 20 minuti, quindi torna alla normale modalità di riscaldamento. <b>Eco:</b> l'elemento funziona a potenza ridotta per risparmiare energia. <b>Ventola:</b> l'elemento si spegne e funziona solo la ventola.
	Atmosfere	Premere  ripetutamente per far scorrere le 8 diverse atmosfere, che sono diverse varianti cromatiche per la base del focolare. 1 - Bianco 2 - Blu 3 - Viola 4 - Rosso 5 - Verde 6 - Prisma — la base del focolare si illumina alternando i diversi colori 7 - Caleidoscopio — la base del focolare e gli elementi decorativi passano da un colore all'altro a ritmi diversi 8 - Modalità mezzanotte — la base del focolare è spenta Contemporaneamente premere e tenere premuti  per accendere o spegnere l'illuminazione della base del focolare.

# Funzionamento

	Colore personalizzato	Fissare l'illuminazione della base del focolare e degli elementi decorativi su un colore personalizzato. In modalità Prisma o Caleidoscopio (vedere Atmosfere), premere ✨ mentre è visualizzato il colore desiderato per fissare il ciclo su quel colore. Premere di nuovo ✨ per riprendere il ciclo del colore.
	Luminosità	Premere ✨ ripetutamente per far scorrere le modalità di luminosità e tremolio. Solid H - Luminosità elevata fissa Solid L - Luminosità ridotta fissa Cycle H - Luminosità elevata con tremolio della base del focolare e degli elementi decorativi Cycle L - Luminosità ridotta con tremolio della base del focolare e degli elementi decorativi
	Temi della fiamma	Premere 🔥 ripetutamente per far scorrere i 7 diversi temi della fiamma: 1 - Base con dettagli arancioni e blu 2 - Base con dettagli arancioni 3 - Base con dettagli blu 4 - Blu 5 - Arancione 6 - Base 7 - Arancione e blu
	Sensore di luce ambientale	Premere ☀️ per attivare o disattivare il sensore di luce ambientale. Il sensore di luce ambientale regola automaticamente la luminosità delle luci del caminetto in base alla luce della stanza.
	Timer	Premere ripetutamente ⌚ fino a visualizzare il numero di ore desiderato per il timer. Quando la funzione è attiva, il caminetto si spegne dopo un determinato periodo di tempo. Il timer può essere impostato da 30 minuti (il display mostra il numero .5) fino a 8 ore con intervalli di 30 minuti. Per spegnere il timer, premere ripetutamente ⌚ fino a quando sul display appare □. Mentre il timer è attivo, premere il pulsante del timer per visualizzare il tempo rimanente.
	Ripristino ai dati di fabbrica	Contemporaneamente premere e tenere premuti  e 🔥 per 3 secondi per ripristinare tutte le impostazioni di fabbrica. Questa azione disconnetterà anche l'unità dalla rete Wi-Fi, se connessa. Questa azione deve essere eseguita sui <b>comandi touch nascosti</b> .



## Sostituzione della batteria del telecomando

Immagine 18

1. Rimuovere il coperchio del telecomando con un cacciavite a stella.
2. Installare correttamente la batteria da 3 Volt (CR2032 o simili) nel portabatterie con il lato + rivolto verso l'alto.
3. Richiudere il coperchio del vano batterie con la vite precedentemente rimossa.



Le batterie devono essere riciclate o smaltite correttamente. Per informazioni sul riciclaggio nella propria zona, rivolgersi alle autorità locali o al rivenditore.

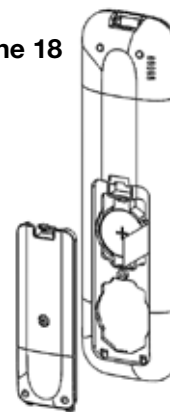

**AVVERTENZA:** prima di effettuare qualsiasi intervento di manutenzione o pulizia, scollegare l'alimentazione e lasciare raffreddare il dispositivo per ridurre il rischio di incendio, scosse elettriche o lesioni alle persone.

## Pulizia

### Pulizia del vetro a specchio

Il vetro a specchio è pulito in fabbrica durante le operazioni di montaggio. Durante la spedizione, l'installazione, la manipolazione, ecc. il vetro a specchio può sporcarsi con eventuali particelle di polvere; per rimuoverle, spolverarlo delicatamente con un panno pulito e asciutto.

Per rimuovere impronte digitali o altri segni, il vetro a specchio può essere pulito con un panno umido. Il vetro a specchio deve essere completamente asciugato con un panno che non lascia pelucchi per evitare la formazione di macchie d'acqua. Per evitare graffi, non utilizzare detergenti abrasivi.

### Pulizia della superficie del caminetto



Per pulire le superfici verniciate del caminetto, utilizzare solo un panno umido. Non utilizzare detergenti abrasivi.

Il caminetto non deve essere acceso in presenza di polvere o sporcizia sopra o all'interno dell'unità, in quanto potrebbe causare un accumulo di calore ed eventuali danni. Per questo motivo, è necessario ispezionare il dispositivo regolarmente, a seconda delle condizioni e a intervalli almeno annuali.

## Riparazione

Ad eccezione dell'installazione e della pulizia descritte in questo manuale, qualsiasi altro intervento di manutenzione deve essere eseguito da un rappresentante dell'assistenza autorizzato.

# Risoluzione dei problemi

Problema	Display	Causa	Soluzione
Il caminetto non si accende con i comandi touch a sfioramento nascosti	N/A	Assenza di corrente in entrata	Assicurarsi che l'unità riceva corrente Controllare che l'interruttore della presa sia acceso Assicurarsi che l'interruttore di rete sia acceso
		Il vetro frontale è stato installato dopo l'accensione dell'unità	Spegnere l'unità (dall'interruttore o dalla presa di rete), installare il vetro prima di riaccendere l'unità.
Il caminetto non si accende con il telecomando	N/A	La batteria del telecomando è esaurita o è stata installata in modo errato.	La batteria del telecomando deve essere sostituita Assicurarsi che la batteria sia installata con il + rivolto verso l'alto.
Il dispositivo non si accende	---	Il dispositivo è disattivato	Sui comandi touch nascosti, contemporaneamente premere e tenere premuto  e  per tre secondi per disattivare o attivare la funzione calore.
	H--	La funzione di riscaldamento del dispositivo è stata disattivata in modo permanente	Se si desidera ripristinare la funzione calore, reinstallare il ponticello sulla scheda principale, se disponibile, o acquistare una nuova scheda elettronica di controllo.
Il dispositivo è acceso, ma non c'è calore		Funzionamento normale: c'è un ritardo di 30 secondi prima che si avvii la funzione riscaldamento.	Nessuna azione richiesta.
		L'impostazione del termostato è inferiore alla temperatura ambiente	Portare il termostato a una temperatura superiore a quella ambientale
L'interruttore automatico scatta o il fusibile si brucia quando l'unità viene accesa	N/A	Corrente nominale del circuito non corretta	Installare l'unità su un circuito dedicato da almeno 13 ampere.
Codice errore mostrato	Err 1	L'interruttore della temperatura è attivato	Effettuare il reset dell'interruttore e attendere 5 minuti prima di riaccendere l'unità. Se l'errore persiste, consultare il Manuale di manutenzione.
	Err 2	La tensione L1 è troppo elevata	Se l'errore persiste, consultare un elettricista.
	Err 3	La tensione L1 è troppo bassa	Se l'errore persiste, consultare un elettricista.
	Err 4	La corrente L1 è troppo elevata	Se l'errore persiste, consultare un elettricista.
	Err 12	La temperatura ambiente è superiore a 45° C (113° F)	Nessuna azione richiesta.
	Err 13	La temperatura ambiente è inferiore a 5° C (41° F)	Nessuna azione richiesta.

Per ulteriori informazioni sulla risoluzione dei problemi, consultare il Manuale di manutenzione.

## RICICLAGGIO



Al termine della vita utile dei prodotti elettrici, questi non devono essere smaltiti insieme ai rifiuti domestici. Si prega di riciclare i prodotti presso le più adeguate strutture. Per informazioni sul riciclaggio nella propria zona, rivolgersi alle autorità locali o al rivenditore.

## Instrukcje instalacji i użytkownika



ES

IT

PL

PS

### WAŻNE INFORMACJE DOTYCZĄCE BEZPIECZEŃSTWA:

Przed instalacją lub użyciem tego kominka elektrycznego przeczytaj niniejszy podręcznik. Należy zawsze przestrzegać ostrzeżeń i instrukcji bezpieczeństwa zawartych w niniejszym podręczniku i przedstawionych na urządzeniu, aby zapobiec obrażeniom ciała i szkodom majątkowym.

Niniejszy produkt zgodny jest ze wszelkimi wymaganymi standardami bezpieczeństwa produktów, zgodności elektromagnetycznej i ochrony środowiska. Jest też w pełni zgodny z dyrektywami o niskim napięciu, o kompatybilności elektromagnetycznej, RoHS oraz rozporządzenie w sprawie ekoprojektu dla zrównoważonych produktów.



EN: This product is only suitable for well insulated rooms or occasional use. DE: Dieses Produkt ist nur für gut isolierte Bereiche oder gelegentliche Verwendung geeignet. FR: Ce produit convient uniquement à des endroits bien isolés ou pour un usage occasionnel. IT: Questo prodotto è adatto solo per spazi ben isolati o per uso occasionale. ES: Este producto sólo es adecuado para espacios bien aislados o un uso ocasional. NL: Dit product is uitsluitend geschikt voor goed geïsoleerde ruimten of voor sporadisch gebruik. PL: Produkt ten jest odpowiedni wyłącznie do dobrze odizolowanych miejsc lub do okazjonalnego użytku. NO: Dette produktet egner seg kun for godt isolerte rom eller sporadisk bruk. RO: Acest produs este adecvat exclusiv spațiilor bine ventilate sau utilizării ocazionale. CZ: Tento výrobek je vhodný pouze do dobře izolovaných prostor nebo k příležitostnému použití. DK: Dette produkt er kun egnet til velisolerede rum eller lejlighedsvis brug. PT: Este produto somente é adequado para espaços bem isolados ou uso ocasional. SE: Denna produkt är endast avsedd för välisolerade utrymmen eller tillfällig användning. FI: Tämä tuote soveltuu ainoastaan hyvin eristettyihin tiloihin tai satunnaiseen käyttöön. SK: Tento výrobok je vhodný len pre dobre izolované priestory alebo na občasné použitie. SI: Ta izdelek je primeren le za dobro izolirane prostore ali za obasno uporabo. HR: Ovaj proizvod je pogodan samo za dobro izolirane prostore ili povremenu upotrebu. HU: Ez a termék csak jól szigetelt terekhez vagy eseti használatra alkalmas



INSTRUKCJA DLA INSTALATORA: POZOSTAWIĆ TEN PODRĘCZNIK Z URZĄDZENIEM.  
INSTRUKCJA DLA UŻYTKOWNIKA: ZACHOWAĆ NINIEJSZY PODRĘCZNIK DO UŻYTKU  
W PRZYSZŁOŚCI.

# Spis treści

---

<b>Wprowadzenie</b> .....	3
<b>⚠ WAŻNE INSTRUKCJE</b> .....	4
<b>Specyfikacje techniczne</b> .....	6
Wymagania elektryczne .....	6
Informacje techniczne .....	6
Wymiary produktu.....	6
<b>Zawartość opakowania</b> .....	7
Opcjonalne akcesoria .....	8
<b>Instalacja</b> .....	9
Umieszczenie .....	9
Instrukcja instalacji .....	10
Instalacja elektryczna .....	12
Odłączenie sprzętu nagrzewnicy .....	13
Instalacja szkła lustrzanego .....	14
Organizacja mediów .....	15
Montaż szyby przedniej .....	16
<b>Operacja</b> .....	17
Operacja ogólna .....	17
Ukryte elementy sterowania dotykiem .....	17
Zdalna obsługa .....	17
Aplikacja .....	17
<b>Konserwacja</b> .....	20
Zdalne sterowanie wymianą baterii .....	20
Czyszczenie .....	20
Serwisowanie .....	20
<b>Rozwiązywanie problemów</b> .....	21

# Wprowadzenie

---

## NUMER MODELU I NUMER SERYJNY

Prosimy o zapisanie swojego modelu i numerów seryjnych do wykorzystania w przyszłości.

Model \_\_\_\_\_

Numer seryjny \_\_\_\_\_

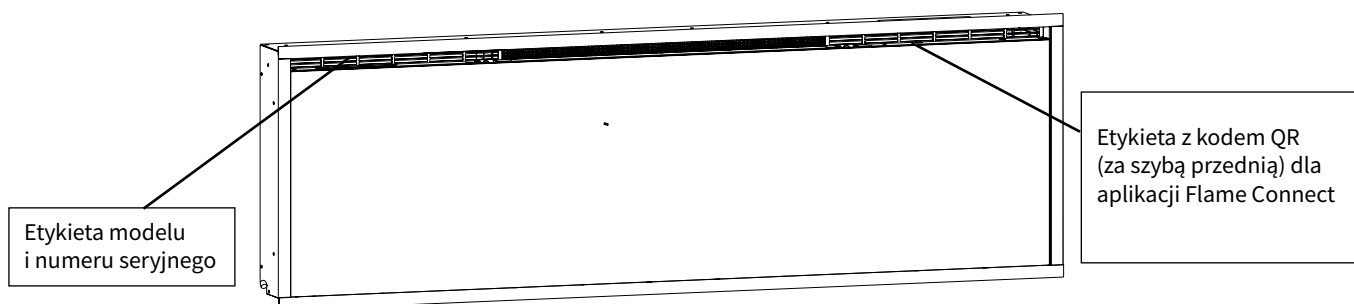

**ZACHOWAJ TE INSTRUKCJE**

**NIEPRZESTRZEGANIE NINIEJSZYCH WSKAZÓWEK MOŻE DOPROWADZIĆ DO OBRAŻEŃ CIAŁA I/LUB SZKÓD, JAK TEŻ UNIEWAŻNIĆ GWARANCJĘ NA PRODUKT.**

## Ważne wskazówki dotyczące bezpieczeństwa

Podczas korzystania z urządzeń elektrycznych należy zawsze przestrzegać podstawowych środków ostrożności, aby zmniejszyć ryzyko pożaru, porażenia prądem elektrycznym i obrażeń ciała, w tym:

- Jeśli urządzenie jest uszkodzone, przed jego instalacją i uruchomieniem należy skontaktować się z dostawcą.
- Nie używać na zewnątrz.
- Nie używać w bezpośrednim sąsiedztwie wanny, prysznica lub basenu.
- Nie umieszczać urządzenia bezpośrednio pod stałym gniazdkiem elektrycznym lub skrzynką przyłączeniową.

**Ostrzeżenie:** Tego grzejnika nie wolno używać do innych celów niż w gospodarstwach domowych w kraju, w którym został zakupiony od uznanego sprzedawcy detalicznego.

Nie używać tego grzejnika, jeśli został upuszczony.

Nie używać, jeżeli na grzejniku widoczne są ślady uszkodzeń.

Używać tego grzejnika na poziomej i stabilnej powierzchni albo przymocować go do ściany, stosownie do sytuacji.

Dzieci w wieku poniżej 3 lat należy trzymać z daleka od urządzenia, chyba że są pod stałym nadzorem. Dzieci w wieku od 3 lat do poniżej 8 lat mogą włączać lub wyłączać urządzenie tylko wtedy, gdy zostało ono umieszczone lub zainstalowane w przewidzianej dla niego normalnej pozycji roboczej, a dzieci są nadzorowane lub zostały poinstruowane w zakresie korzystania z urządzenia w bezpieczny sposób i rozumieją związane z tym zagrożenia. Dzieciom w wieku od 3 lat do poniżej 8 lat nie wolno podłączać, regulować i czyścić urządzenia ani przeprowadzać jego konserwacji.

**UWAGA:** Niektóre części tego produktu mogą być bardzo gorące i spowodować oparzenia. Szczególną uwagę należy zwrócić na obecność dzieci i osób szczególnie narażonych.

To urządzenie może być używane przez dzieci w wieku od 8 lat i osoby o ograniczonych zdolnościach fizycznych, sensorycznych lub umysłowych, lub nieposiadające doświadczenia i wiedzy, jeśli są nadzorowane lub zostały poinstruowane w zakresie bezpiecznego korzystania z urządzenia i rozumieją związane z tym zagrożenia. Dzieciom nie wolno bawić się urządzeniem. Czyszczenie i konserwacja nie mogą być wykonywane przez dzieci bez nadzoru.

**Ostrzeżenie:** Nie należy używać grzejnika w małych pomieszczeniach, w których przebywają osoby niebędące w stanie samodzielnie opuścić pomieszczenia, chyba że zapewniony jest stały nadzór.

**Ostrzeżenie:** Aby uniknąć przegrzania, nie zakrywać urządzenia. Nie należy kłaść tkanin lub odzieży na urządzeniu ani utrudniać krążenia powietrza wokół urządzenia, np. blokować go zasłonami lub meblami, ponieważ może to doprowadzić do jego przegrzania i ryzyka pożaru.

Urządzenie jest opatrzone symbolem ostrzegawczym Do not cover (Nie zakrywać). 

**Ostrzeżenie:** Aby zmniejszyć ryzyko pożaru, tekstylia, zasłony i inne łatwopalne materiały powinny znajdować się w odległości co najmniej 1 m od wylotu powietrza.

**Ostrzeżenie:** Aby uniknąć zagrożenia spowodowanego przypadkowym zresetowaniem wyłącznika termicznego, tego urządzenia nie wolno zasilać za pośrednictwem zewnętrznego urządzenia przetaczającego, takiego jak timer, ani podłączać do obwodu, który jest regularnie włączany i wyłączany przez zakład energetyczny.

# WAŻNE INSTRUKCJE

## **UWAGA: PRZECHOWYWAĆ BATERIE W MIEJSCU NIEDOSTĘPNYM DLA DZIECI.**

- Połknięcie może prowadzić do poważnych obrażeń w ciągu zaledwie 2 godzin lub śmierci z powodu oparzeń chemicznych i perforacji przełyku.
- Jeśli istnieje podejrzenie, że baterie mogły zostać połknięte lub umieszczone w jakiegokolwiek części ciała, należy niezwłocznie skorzystać z pomocy lekarza.
- Sprawdzić urządzenia i upewnić się, że komora baterii jest odpowiednio zabezpieczona, np. czy śruba lub inny mechaniczny element złączny jest dokręcony. Nie używać, jeśli komora nie jest zabezpieczona.
- Zużyte baterie guzikowe należy natychmiast i bezpiecznie usunąć. Rozładowane baterie nadal mogą być niebezpieczne.

## **UWAGA: Brak wyraźnych oznak!**

Niestety nie jest oczywiste, kiedy bateria guzikowa lub pastylkowa utknęła w przełyku dziecka.



Nie wiążą się z tym żadne specyficzne objawy. Dziecko może:

- kaszleć, krztusić się lub ślinić,
- mieć rozstrój żołądka lub infekcję wirusową,
- wymiotować,
- wskazywać palcem na gardło lub brzuch,
- odczuwać ból brzucha, klatki piersiowej lub gardła,
- być zmęczone lub ospałe,
- być cichsze lub bardziej wymagające uwagi niż zwykle albo w inny sposób nieswoje,
- stracić zupełnie lub częściowo apetyt oraz
- odmawiać jedzenia stałych pokarmów lub nie być w stanie ich jeść.

Tego rodzaju objawy są zmienne, a ból narasta, a następnie ustępuje.

Specyficznym objawem połknięcia baterii guzikowej lub pastylkowej są wymioty świeżą (jasnoczerwoną) krwią. Jeśli dziecko wymiotuje, należy natychmiast zwrócić się o pomoc lekarską.

- Brak wyraźnych objawów jest powodem, dla którego tak ważne jest, aby zachować czujność w przypadku wyczerpanych lub zapasowych baterii guzikowych lub pastylkowych w domu i produktów, które je zawierają.

<p> <b>OSTRZEŻENIE</b></p> <p><b>TRZYMAĆ Z DALA OD DZIECI</b></p> <p>Połknięcie może prowadzić do wystąpienia oparzeń chemicznych, przebicia tkanek miękkich i śmierci. Poważne oparzenia mogą pojawić się do 2 godzin od połknięcia. Należy natychmiast skontaktować się z lekarzem.</p>	
--	---

## Wymagania elektryczne

**⚠ UWAGA:** Konstrukcja i okablowanie muszą być zgodne z lokalnymi przepisami budowlanymi i innymi obowiązującymi przepisami, aby zmniejszyć ryzyko pożaru, porażenia prądem elektrycznym i obrażeń ciała.

**⚠ UWAGA:** Aby zmniejszyć ryzyko pożaru, porażenia prądem elektrycznym lub obrażeń ciała, należy zawsze korzystać z usług wykwalifikowanego elektryka.

**! UWAGA:** Wymagany jest dedykowany, prawidłowo zabezpieczony obwód 13 A, przystosowany do odpowiedniego napięcia (230–240 V). W przypadkach, gdy wtyczka produktu jest niedostępna po instalacji, należy również zastosować wyłącznik izolacyjny.

## Informacje techniczne

Dane znamionowe: 230–240 V ~ 50 Hz

Moc cieplna		230 V		240 V	
Nominalna moc cieplna	$P_{Nom}$	1,8	-	1,9	kW
Minimalna moc cieplna	$P_{min}$	0,9	-	0,9	kW
Maksymalna ciągła moc cieplna	$P_{max,c}$	1,8	-	1,9	kW

## Zużycie pomocniczej energii elektrycznej

W trybie czuwania	$el_{SB}$	0,5	-	0,5	W
-------------------	-----------	-----	---	-----	---

## Wymiary produktu

Rysunek 1

EVO1200 model 1278 mm  
EVO1500 model 1532 mm  
EVO1800 model 1887 mm  
EVO2500 model 2548 mm

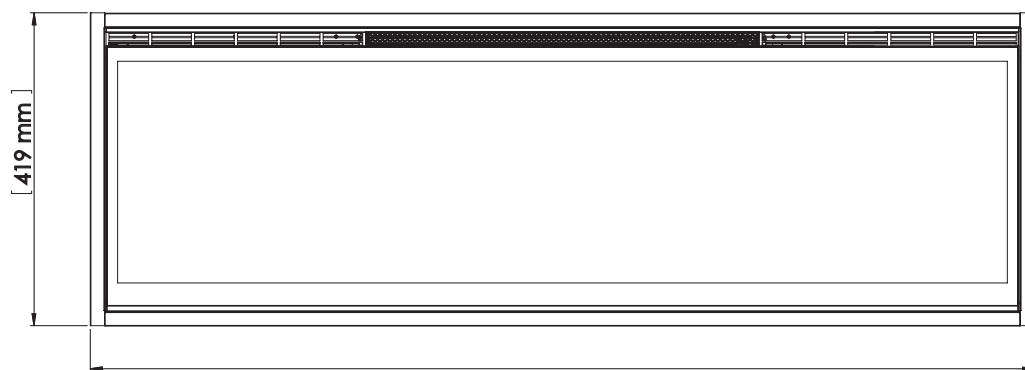
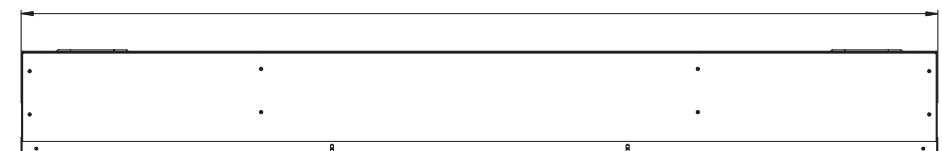



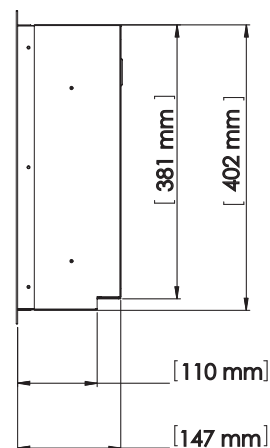



EVO1200 model 1306 mm  
EVO1500 model 1560 mm  
EVO1800 model 1941 mm  
EVO2500 model 2576 mm



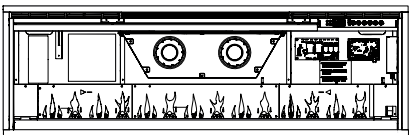
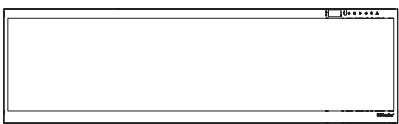
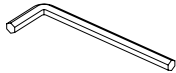

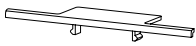

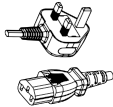
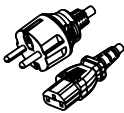
# Zawartość opakowania

Obraz	Opis	Ilość			
		EVO1200	EVO1500	EVO1800	EVO2500
	Sterowanie zdalne	1	1	1	1
	Drewno dryfujące	8	10	12	16
	Spalony szklany żar	~2.6 lb ~1.2 kg	~3.3 lb ~1.5 kg	~3.9 lb ~1.8 kg	~5.2 lb ~2.4 kg
	Palenisko	1	1	1	1
	Szyba przednia	1	1	1	1
	Klucz sześciokątny 7,4×10	1	1	1	1
	Czarne śruby (M4×10, główka sześciokątna)	2	2	4	4
	Ostony śrub	2	2	4	4
	Szyba lustrzana	1	1	1	1
	Przewód zasilający UK	1	1	1	1
	Przewód zasilający EU	1	1	1	1

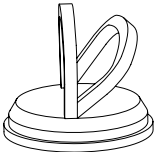
# Zawartość opakowania

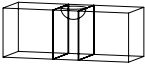
Obraz	Opis	Ilość			
		EVO1200	EVO1500	EVO1800	EVO2500
	Podręcznik użytkownika i instalacji	1	1	1	1
 <i>Nie wyrzucać przyssawki po instalacji. Przechowywać ją w bezpiecznym miejscu, ponieważ będzie pomocna w konserwacji i serwisowaniu urządzenia.</i>	Przyssawka	0	1	1	1
	Wkręty do drewna 38,1 mm	4	4	4	4
	Poziom bąbelków	1	1	1	1

\* Zawartość opakowania może ulec zmianie

## Akcesoria opcjonalne

Opis	Numer modelu		
	EVO1200	EVO1500	EVO1800
Ignite Evolve Logset dębowy	500003877	500003878	500003879

\* W celu uzyskania dalszych informacji prosimy o kontakt z lokalnym sprzedawcą Dimplex.

## Umieszczenie

! **UWAGA:** Zaleca się montaż dolnej części urządzenia w odległości od 127 mm do 1016 mm przestrzeni bez przerwy od podłoża, aby zachować optymalny kąt widzenia płomienia.

⚠ **UWAGA:** Góra kominka musi być zainstalowana w odległości minimum 610 mm od sufitu. Kominek należy zamontować na wysokości minimum 127 mm od podłoża.

### Wi-Fi

W przypadku montażu, w którym wymagane jest korzystanie z aplikacji Flame Connect, należy upewnić się, że kominek znajduje się w zasięgu sieci Wi-Fi.

## Zalecenia instalacyjne dla wystających obiektów

W przypadku zwisających obiektów wrażliwych na temperaturę, takich jak telewizor, kominek lub dzieła sztuki, zawsze postępuj zgodnie z zaleceniami producenta dotyczącymi instalacji nad grzejnikiem.

Rysunek 2 podaje zalecenia dotyczące prześwitu kominka. Obszary nad kominkiem są oznaczone w następujący sposób:

- Jasnoszare pudełko (■) jest narażone na działanie temperatur wyższych niż 65°C.
- Ciemnoszare pudełko (■) jest narażone na działanie temperatur wyższych niż 40°C.
- Przezroczyste pudełko (□) jest narażone na działanie temperatur poniżej 40°C.

Rysunek 2

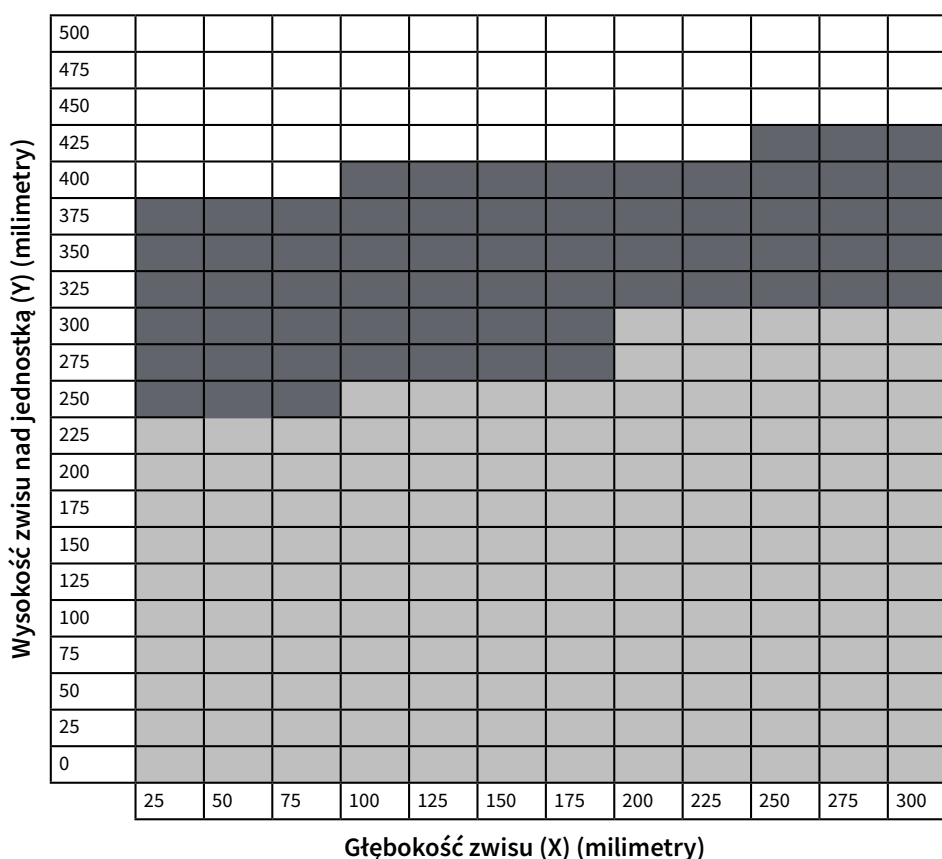

## Instrukcja instalacji

! **PROSIMY ZAUWAŻYĆ:** Zaleca się wykonywanie montażu w dwie osoby.

1. Kominiek montowany jest podtynkowo (rama 51 mm × 153 mm). Przygotuj ścianę z otworem obramowanym zgodnie z wymiarami pokazanymi na **rysunku 3**.

! **UWAGA:** Dekoracyjny materiał wykończeniowy (taki jak cegła) powinien być ograniczony do 13 mm zwisu, aby zapewnić odpowiedni przepływ ogrzanego powietrza z obszaru paleniska.

! **OSTRZEŻENIE:** Ten kominiek **NIE** jest nośny. Upewnić się, że otwór na kominiek jest obramowany w taki sposób, że ciężar materiałów budowlanych nie będzie wywierał nacisku na górną część kominka.

Rysunek 3

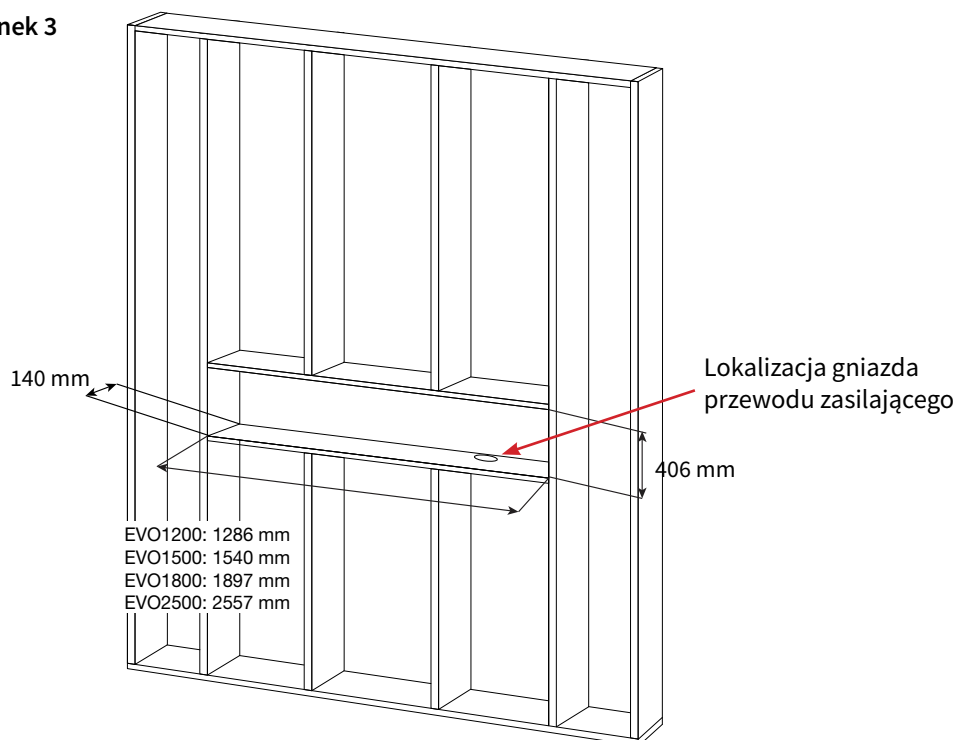

! **UWAGA:** Przewód zasilający znajduje się po prawej stronie na dole paleniska.

2. Utwórz szczelinę w ramie, aby umożliwić poprowadzenie przewodu zasilającego do tego miejsca.

3. Jeżeli wymagana jest instalacja bez wykończenia, zdejmij fabryczne wykończenie, odkręcając śruby mocujące je.

4. Podnieś palenisko do otworu w obramowaniu za pomocą uchwytów znajdujących się z tyłu kominka.

5. Używając poziomic (w zestawie), upewnij się, że kominiek jest wypoziomowany w ramie. Dostosuj według potrzeb.

# Instalacja

Odległość od prawej strony do przewodu zasilającego:

EVO1200, EVO1500, EVO1800

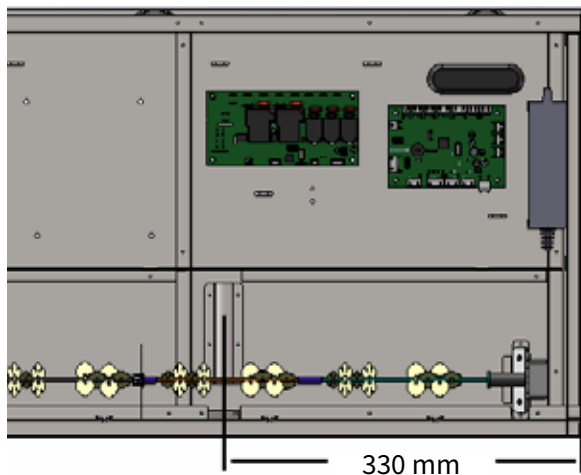

EVO2500

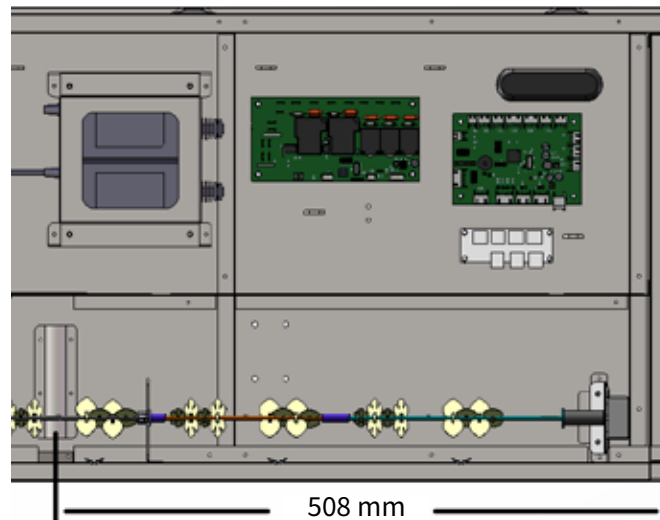

6. Wkręć cztery dostarczone śruby montażowe przez cztery otwory montażowe znajdujące się na wewnętrznej powierzchni obudowy kominka, w kołki ściennie. (Rysunek 4.)
  7. Wykonaj podłączenie elektryczne zgodnie z instrukcjami zawartymi w części *Instalacja elektryczna* (strona 12).
  8. Dokończ instalację, korzystając z instrukcji podanych w następujących sekcjach: *Instalacja szkła lustrzanego* (strona 14), *Układanie nośników* (strona 15), *Instalacja szyby przedniej* (strona 16).
- ! UWAGA:** Zainstaluj palenisko równo z otaczającą ścianą/ramą. Front paleniska nie powinien być zagłębiony. Jakikolwiek zwis nad otaczającą ramą może spowodować błąd grzejnika.

Rysunek 4

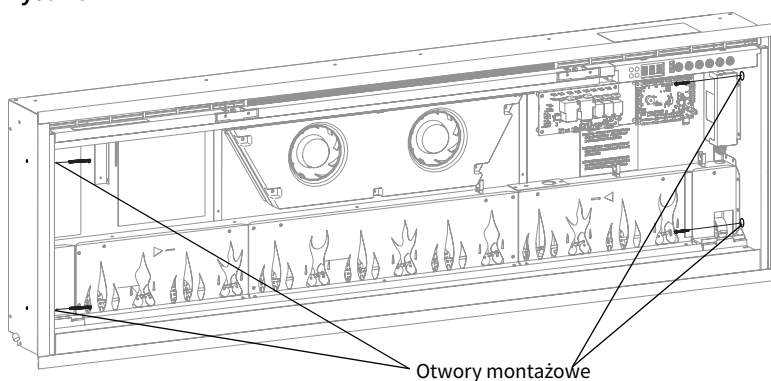

## Instalacja elektryczna

### **⚠ OSTRZEŻENIE:**

Montaż kominka elektrycznego musi być zgodny z obowiązującymi lokalnymi i/lub krajowymi przepisami dotyczącymi instalacji elektrycznych oraz wymaganiami dotyczącymi mediów.

Należy używać odpowiedniego przewodu, który spełnia wymogi lokalnych i krajowych przepisów elektrycznych dotyczących znamionowego poboru mocy.

**⚠ UWAGA:** Wymagany jest dedykowany, prawidłowo zabezpieczony obwód 13 Amp, przystosowany do odpowiedniego napięcia (230–240 W). W przypadkach, gdy wtyczka produktu jest niedostępna po instalacji, należy również zastosować wyłącznik izolacyjny.

### Instalacja przewodu zasilającego

**! UWAGA:** Do kominka dołączone są dwa kable zasilające (opcja EU lub UK). Zainstaluj odpowiedni przewód zasilający, jeśli w urządzeniu zainstalowano niewłaściwy zestaw.

**⚠ OSTRZEŻENIE:** Ten grzejnik nie jest przeznaczony do użytku przy użyciu przedłużacza. Podłącz przewód zasilający bezpośrednio do odpowiedniego uziemionego gniazdka.

Rysunek 5

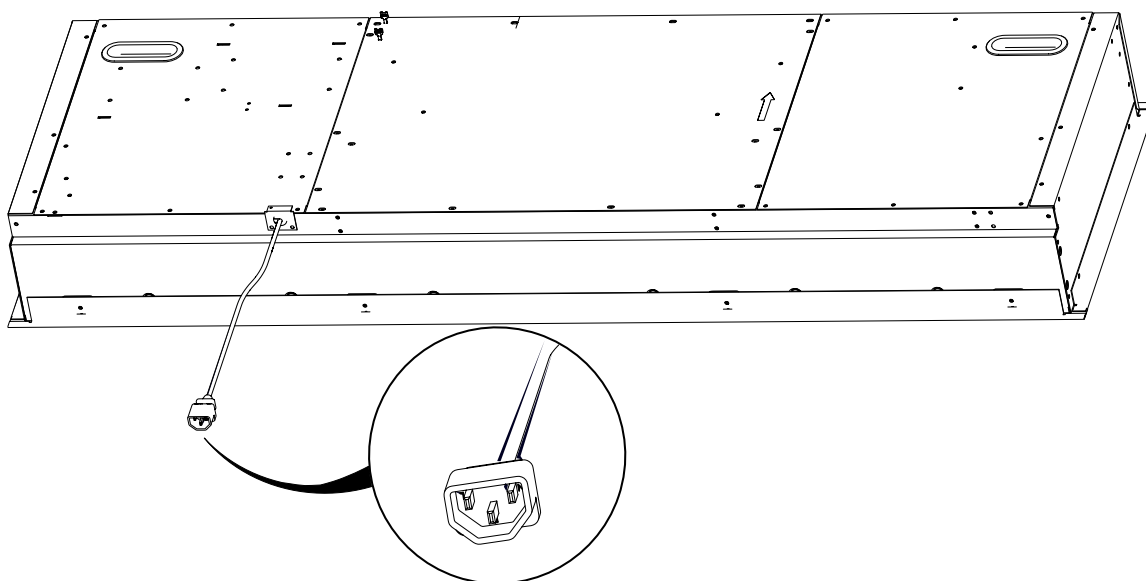

Rysunek 6

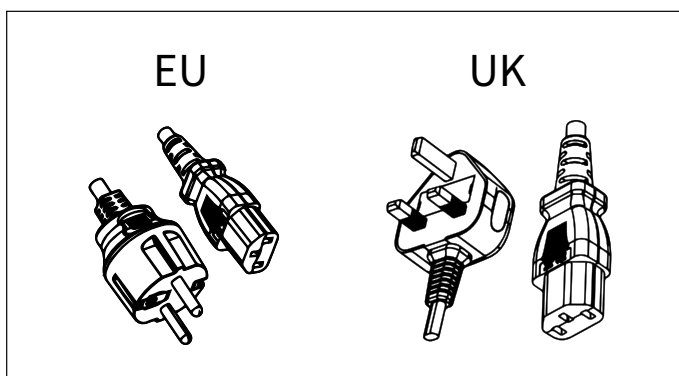

## Odłączenie sprzętu grzejnika

Grzejnik kominkowy można trwale wyłączyć, usuwając zworkę elektroniczną na płycie sterowania.

**! UWAGA:** Odłączenie sprzętu grzejnika spowoduje trwałe wyłączenie grzejnika i wentylatora. Należy postępować zgodnie z tymi wskazówkami tylko wtedy, gdy wymagany jest montaż bez ogrzewania. Grzejnik można tymczasowo wyłączyć za pomocą ukrytych dotykowych elementów sterujących. Instrukcje znajdują się w części „Wyłączanie ogrzewania” w sekcji *Działanie* (strona 18).

Aby na stałe odłączyć grzejnik i wentylator, należy:

1. Zlokalizować płytę sterowania. Lokalizacja zworki odłączającej sprzęt nagrzewnicy jest oznaczona jako „HEAT”. (Rysunek 7)
2. Wyciągnąć zworkę odłączającą sprzęt grzejnika. (Rysunek 8)

Rysunek 7

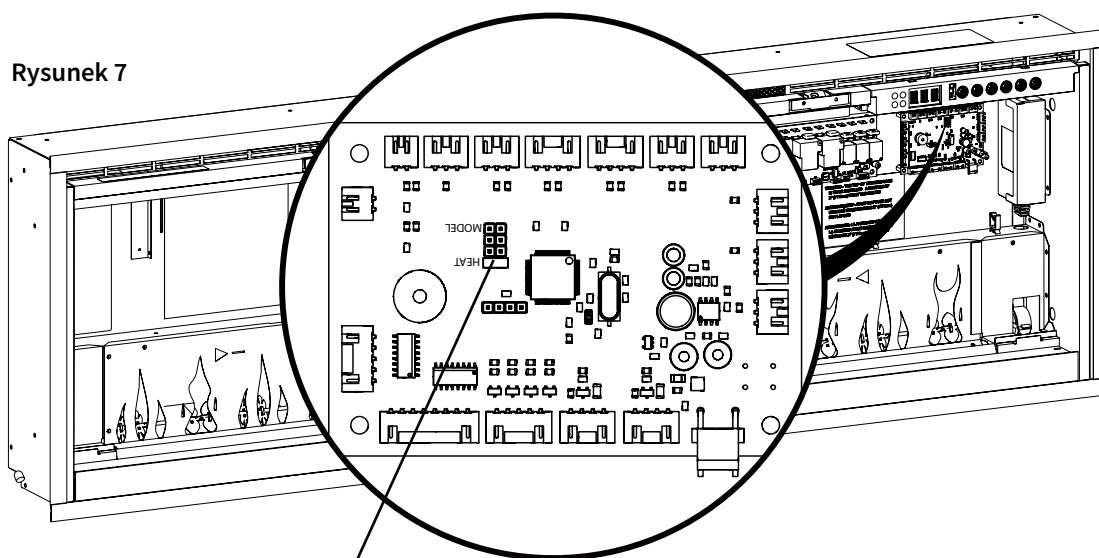

Zworka/złącze rozłączające  
sprzęt nagrzewnicy

Rysunek 8



## Montaż szyby lustrzanej

1. Znajdź i wykręć śruby mocujące wspornik szkła lustrzanego do urządzenia, wzdłuż górnej części otworu, a następnie odłóż wspornik i śruby na bok. (Rysunek 9)
  2. Wyjmij dostarczoną przyssawkę z wewnętrznej wnęki urządzenia (nie wchodzi w skład jednostek EVO1200).
  3. Upewnij się, że tył szyby jest czysty i wolny od cząstek i odcisków palców.
  4. Przymocuj przyssawkę do lustrzanej szyby po stronie odbijającej.
  5. Podnieś lustro i umieść je na wspornikach na spodzie po obu stronach urządzenia.
  6. Przechyl szybę lustrzaną do pozycji pionowej.
  7. Zamocuj wspornik szkła lustrzanego, aby utrzymać szkło na miejscu, za pomocą wcześniej wykręconych śrub.
- ⚠ UWAGA:** Podczas montażu wspornika montażowego do szkła lustrzanego należy uważać, aby lustro nie spadło do przodu.
8. Zdjąć przyssawkę i oczyścić szybę z odcisków palców lub zanieczyszczeń za pomocą łagodnego środka do czyszczenia szyb.
- ! UWAGA:** Nie wyrzucać ssawki! Należy przechowywać ją w bezpiecznym miejscu, ponieważ może być potrzebna do konserwacji i serwisowania kominka.

Rysunek 9

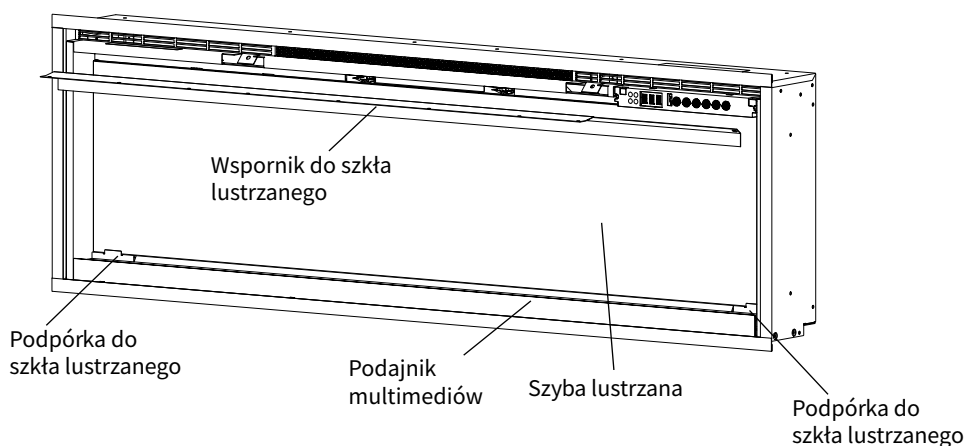



## Aranżacja elementów w palenisku

Aby uzyskać najlepsze rezultaty podczas korzystania z dostarczonych nośników, postępuj zgodnie z poniższymi instrukcjami.

### Szkło kruszone i drewno dryfujące

**! UWAGA:** Drewno dryfujące jest delikatne. Upewnij się, że drewno wyrzucone na podłoże jest zabezpieczone podczas umieszczania go w łóżku medialnym, a podczas instalacji zachowaj miękką powierzchnię pod kominkiem.

1. Mieszaj różne kolory walcowanego szkła w wybranej torbie lub pudełku.
2. Równomiernie rozłóż kruszone szkło na tacy multimediów. (Rysunek 10)
3. Umieść kawałki drewna dryfującego na wierzchu według uznania. Przykłady pokazane na zdjęciach poniżej. (Rysunek 11, 12, 13)

Istnieje możliwość wykorzystania niestandardowych ozdób medialnych do dekoracji paleniska. Niestandardowe media należy ostrożnie umieścić bez zarysowania szyby lub wygięcia podłoża mediów; nie mogą one składać się z piasku ani substancji płynnych, które mogłyby zakłócić bezpieczeństwo paleniska.

Rysunek 10

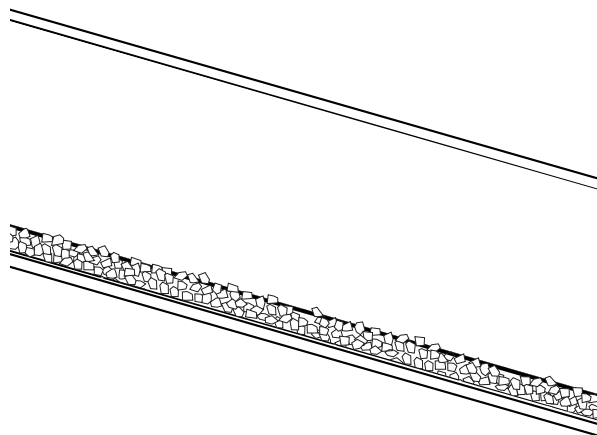

Rysunek 11



Rysunek 12



Rysunek 13



## Instalacja przedniej szyby

! **UWAGA:** Przednią szybę należy zamontować przed włączeniem kominka. Jeśli urządzenie zostanie włączone przed zamontowaniem szyby, konieczne będzie pełne zresetowanie zasilania, aby aktywować ukryte elementy sterujące dotykem.

1. Upewnij się, że lustro i wnętrze przedniej szyby są czyste i wolne od cząstek i odcisków palców.
2. Przymocuj przyssawkę (jeśli jest) do zewnętrznej strony przedniej szyby.
3. Podnieś przednią szybę i ostrożnie umieść ją w krawędzi znajdującej się na dole otworu paleniska.
4. Przechylić szybę do pozycji pionowej.
5. Przymocuj przednią szybę za pomocą dostarczonych śrub i klucza sześciokątnego.

⚠ **UWAGA:** Upewnij się, że przednia szyba nie wypadnie podczas wkręcania śrub mocujących.

6. Zamontuj dostarczone ostony śrub, umieszczając wypustki ostony śrub pomiędzy bokami wspornika przedniej szyby. (Rysunek 15)

! **UWAGA:** Nie wyrzucaj przyssawki i klucza imbusowego! Przechowuj je w bezpiecznym miejscu, ponieważ mogą być potrzebne do konserwacji i serwisu kominka.

Rysunek 14

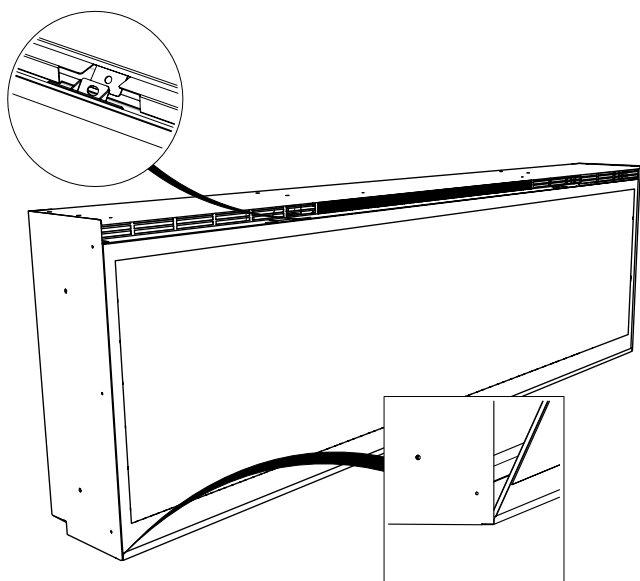

Rysunek 15

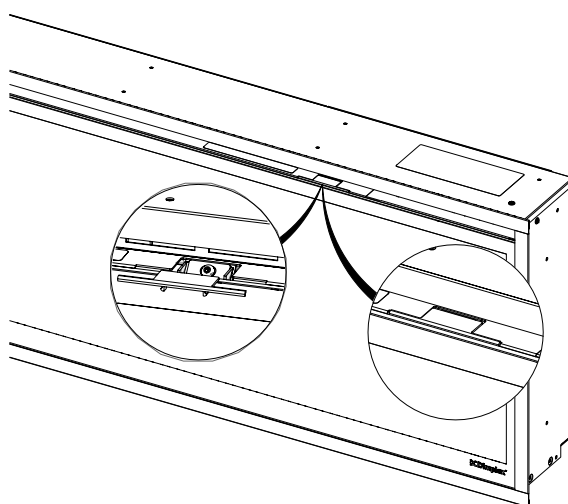

## Działanie ogólne

**⚠ OSTRZEŻENIE:** To elektryczne palenisko wymaga prawidłowego montażu przed rozpoczęciem użytkowania.

To palenisko działa dzięki technologii ComfortSaver™, która automatycznie dostosowuje prędkość wentylatora i moc grzejnika, aby bezpiecznie i precyzyjnie dostosowywać się do wymagań pomieszczenia na podstawie ustawienia termostatu. Grzejnik działa w taki sposób, że gdy pomieszczenie osiągnie wartość zadaną, wentylator i grzejnik będą stale pracować na niskim poziomie, aby utrzymać żądaną temperaturę w pomieszczeniu. Jeśli temperatura w pomieszczeniu znacznie wzrośnie, grzejnik wyłączy się i będzie się co jakiś czas włączał, aby zapewnić cyrkulację powietrza wokół urządzenia, aż temperatura w pomieszczeniu spadnie i będzie wymagać ponownego włączenia grzejnika.

**! UWAGA:** Element ten utrzymuje ciepło po wyłączeniu. Po wyłączeniu ogrzewania następuje 2-minutowy okres schładzania, po którym wentylator całkowicie się wyłącza.

**! PROSIMY ZAUWAŻYĆ:** Po przerwie w zasilaniu kominek powróci do poprzednio używanych ustawień.

## Ukryte sterowanie dotykowe

Ukryte przyciski dotykowe znajdują się w prawym górnym rogu kominka. (Rysunek 16)

## Obsługa zdalna

Kominek jest dostarczany z wielofunkcyjnym pilotem na podczerwień. (Rysunek 17)

**! UWAGA:** Aby pilot działał prawidłowo, należy go kierować w stronę przedniej części urządzenia.

## Aplikacja

Kominkiem można sterować za pomocą aplikacji Flame Connect na urządzenia mobilne. Aktualne informacje na temat aplikacji można znaleźć na stronie [www.dimplex.com/fcapp](http://www.dimplex.com/fcapp).

Rysunek 16

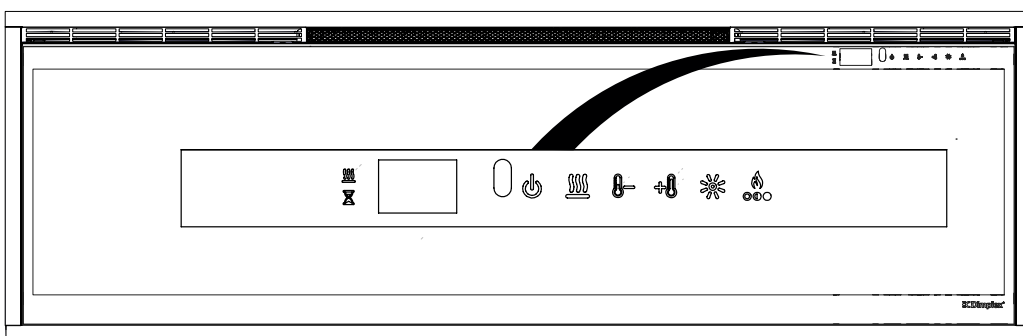

Rysunek 17

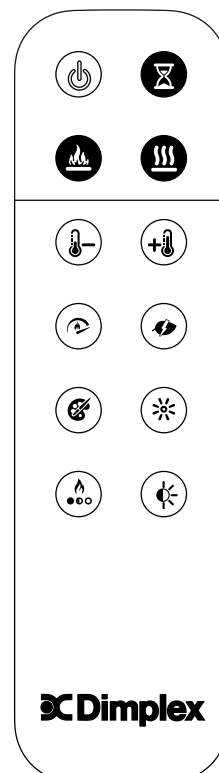





# Działanie

	Standby (tryb czuwania)	Naciśnij  , aby włączyć urządzenie lub przełączyć je w tryb czuwania. Gdy urządzenie włączy się ponownie, wcześniej wybrane ustawienia użytkownika zostaną zachowane.
	Efekt płomienia	Naciśnij  , aby włączyć lub wyłączyć efekt płomienia i multimedia.
	Ciepło	Naciśnij  , aby włączyć lub wyłączyć ogrzewanie. Kominek wyda jeden sygnał dźwiękowy, a ikona  pozostanie na wyświetlaczu po aktywacji. Kominek można obsługiwać w trybie tylko ogrzewania, wyłączając płomień i efekty kolorystyczne.
	Wyłącz ogrzewanie	Naciśnij i przytrzymaj  jednocześnie  i przez 3 sekundy, aby wyłączyć lub włączyć funkcję grzania. Tę czynność należy wykonać na <b>ukrytych dotykowych elementach sterujących</b> . Gdy ogrzewanie jest wyłączone i zostanie naciśnięty przycisk  ,  , lub  , na wyświetlaczu pojawi się ---.
	Zwiększenie temperatury	Naciśnij  , aby ustawić wyższą temperaturę.
	Zmniejszenie temperatury	Naciśnij  , aby ustawić niższą temperaturę.
		Temperaturę można ustawić w zakresie od 7°C do 30°C (45°F do 86°F). Po ustawieniu temperatury, ustawienie to zacznie migać przez 2 sekundy, a następnie na krótko wyświetlona zostanie temperatura otoczenia.
	Wyświetlacz temperatury (°C ↔ °F)	Naciśnij i przytrzymaj  jednocześnie  i przez 3 sekundy, aby przełączać pomiędzy stopniami Fahrenheita i Celsjusza. Tę czynność należy wykonać na <b>ukrytych dotykowych elementach sterujących</b> .
	Szybkość płomienia	Naciskaj  wielokrotnie, aby przełączać pomiędzy 5 różnymi prędkościami płomienia.
	Tryb ogrzewania	Naciskaj  wielokrotnie, aby przełączać się pomiędzy 4 różnymi trybami ogrzewania: <b>Normalny:</b> Element automatycznie dostosuje się do osiągnięcia i utrzymania ustawionej temperatury. <b>Zwiększone Nagrzewanie:</b> Element będzie działał z maksymalną mocą przez 20 minut, a następnie powróci do normalnego trybu ogrzewania. <b>Eco:</b> Element będzie działał ze zmniejszoną mocą, aby oszczędzać energię. <b>Fan:</b> Element wyłączy się i będzie działał tylko wentylator.
	Motywy nastrojowe	Naciśnij  wielokrotnie, aby przełączać się między 8 różnymi nastrojami, które stanowią różne opcje kolorów oświetlenia łóżka multimedialnego. 1 - Biały 2 - Niebieski 3 - Fioletowy 4 - Czerwony 5 - Zielony 6 - Pryzmat — media zmieniają kolory 7 - Kalejdoskop — media i akcenty zmieniają kolory z różną szybkością 8 - Tryb nocny — media są wyłączone Naciśnij i przytrzymaj  , aby włączyć lub wyłączyć podświetlanie akcentów multimedialnych.
	Niestandardowy kolor	Zamroź media i światła akcentujące, aby uzyskać niestandardowy kolor. Będąc w trybie Pryzmatu lub Kalejdoskopu (patrz Nastroje), naciśnij przycisk  podczas gdy wyświetlany jest pożądaný kolor, tak aby zatrzymać cykl na tym kolorze. Naciśnij  ponownie, aby wznowić cykl kolorów.

# Działanie

---

	Jasność	Naciśnij wielokrotnie ☼, aby przełączać między trybami jasności i migotania. Stałe H — wysoka jasność Stałe L — niska jasność Cykl H — wysoka jasność z migoczącymi mediami i światłami akcentującymi Cykl L — niska jasność z migoczącymi mediami i światłami akcentującymi
	Motywy płomieni	Naciśnij 🔥 wielokrotnie, aby przełączać się między 7 różnymi motywami płomieni: 1 - Podstawa z pomarańczowo-niebieskimi akcentami 2 - Podstawa z pomarańczowymi akcentami 3 - Podstawa z niebieskimi akcentami 4 - Niebieski 5 - Pomarańczowy 6 - Podstawa 7 - Pomarańczowy i niebieski
	Czujnik światła otoczenia	Naciśnij ☼, aby włączyć lub wyłączyć czujnik światła otoczenia. Czujnik światła otoczenia automatycznie dostosuje jasność oświetlenia kominka w zależności od poziomu światła otoczenia w pomieszczeniu.
	Timer	Naciśnij wielokrotnie ⌚, aż wyświetli się żądana liczba godzin timera. Gdy funkcja ta zostanie aktywowana, kominek wyłączy się po określonym czasie. Timer można ustawić w zakresie od 30 minut (wyświetlacz pokaże .5) do 8 godzin w odstępach co 30 minut. Aby wyłączyć timer, naciśnij go ⌚ wielokrotnie, aż na wyświetlaczu pojawi się □. Kiedy timer jest aktywny, naciśnij przycisk timera, aby zobaczyć pozostały czas.
	Przywrócenie ustawień fabrycznych	Naciśnij i przytrzymaj ≡ jednocześnie 🔥 i przez 3 sekundy, aby zresetować wszystkie ustawienia do ustawień fabrycznych. Ta czynność spowoduje również odłączenie urządzenia od sieci Wi-Fi, jeśli jest ona podłączona. Należy ją wykonać na <b>ukrytych dotykowych elementach sterujących</b> .

## Wymiana baterii pilota zdalnego sterowania

1. Zdejmij pokrywę baterii pilota za pomocą śrubokręta krzyżakowego.
2. Prawidłowo zainstaluj baterię 3 V (CR2032 lub podobną) w uchwycie baterii, stroną + skierowaną do góry.
3. Zabezpiecz pokrywę baterii za pomocą wcześniej odkręconej śrubki.



Baterie należy poddać recyklingowi lub odpowiednio zutylizować. Skontaktuj się z władzami lokalnymi lub sprzedawcą, aby uzyskać porady dotyczące recyklingu w Twojej okolicy.

Rysunek 18

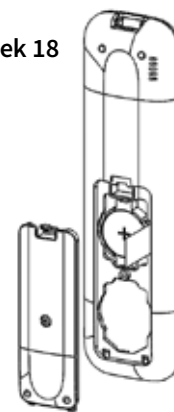

**⚠ OSTRZEŻENIE:** Przed przystąpieniem do konserwacji lub czyszczenia należy odłączyć zasilanie i odczekać, aż grzejnik ostygnie, aby zmniejszyć ryzyko pożaru, porażenia prądem elektrycznym lub obrażeń ciała.

## Czyszczenie

### Czyszczenie lusterek

Szkoło lustrzane jest czyszczone w fabryce podczas operacji montażu. Podczas transportu, instalacji, przenoszenia itp. na lustrzanym szkło mogą gromadzić się cząsteczki kurzu; można je usunąć poprzez lekkie odkurzenie czystą, suchą szmatką.

Aby usunąć odciski palców lub inne ślady, lustro można oczyścić wilgotną szmatką. Szkło lustrzane należy całkowicie wysuszyć niestrzępiącą się szmatką, aby zapobiec powstawaniu plam wodnych. Aby zapobiec zadrapaniom, należy unikać ściernych środków czyszczących.

### Czyszczenie powierzchni kominka

Do lakierowanych powierzchni kominka używaj tylko wilgotnej ściereczki. Nie używaj ściernych środków czyszczących.

Kominka nie należy używać, gdy na lub w urządzeniu nagromadził się kurz lub brud, ponieważ może to spowodować nagromadzenie ciepła i ewentualne uszkodzenie. Z tego powodu grzejnik należy regularnie kontrolować, w zależności od warunków i co najmniej raz w roku.

## Serwisowanie

Z wyjątkiem instalacji i czyszczenia opisanych w tej instrukcji, wszelkie inne czynności serwisowe powinien wykonać autoryzowany przedstawiciel serwisu.

# Rozwiązywanie problemów

Problem	Wyświetlacz	Przyczyna	Rozwiązanie
Kominek nie włącza się przy ukrytym sterowaniu dotykowym.	Nie dotyczy	Brak zasilania.	Upewnij się, że urządzenie jest podłączone do zasilania. Sprawdź, czy przełącznik gniazdka jest na pozycji włączonej. Upewnij się, że włączony jest wyłącznik główny.
		Po włączeniu urządzenia zainstalowano przednią szybę.	Wyłącz zasilanie (z wyłącznika lub gniazdka), zamontuj przednią szybę przed ponownym włączeniem zasilania.
Kominek nie włącza się za pomocą pilota zdalnego sterowania.	Nie dotyczy	Bateria w pilocie jest wyczerpana lub nieprawidłowo zainstalowana.	Wymień baterię pilota zdalnego sterowania. Upewnij się, że bateria jest zainstalowana znakiem + skierowanym do góry.
Grzejnik nie włącza się.	---	Grzejnik jest wyłączony.	Nacisnąć i przytrzymać  i  jednocześnie przez 3 sekundy ukryte przyciski dotykowe, aby wyłączyć lub włączyć funkcję ogrzewania.
	H--	Grzejnik został trwale wyłączony.	Jeśli wymagana jest instalacja z ogrzewaniem, należy ponownie zainstalować zworę na płycie głównej, jeśli jest dostępna, lub zakupić nową płytę główną.
Grzejnik jest włączony, ale nie ma ogrzewania.		Objaw normalnej pracy – przed uruchomieniem grzejnika następuje 30-sekundowe opóźnienie.	Nie jest wymagane żadne działanie.
		Ustawienie termostatu jest niższe od temperatury otoczenia.	Zwiększ ustawienie termostatu tak, aby było powyżej temperatury otoczenia.
Wyłącznik automatyczny lub bezpiecznik przepała się, gdy urządzenie jest włączone.	Nie dotyczy	Niewłaściwa wartość prądu znamionowego obwodu.	Zainstaluj urządzenie w dedykowanym obwodzie o natężeniu co najmniej 13 A.
Wyświetlany jest kod błędu.	Err 1	Wyłącznik temperaturowy jest aktywny.	Zresetuj wyłącznik i odczekaj 5 minut przed ponownym włączeniem urządzenia. Jeśli błąd będzie się powtarzał, zapoznaj się z instrukcją serwisową.
	Err 2	Napięcie L1 jest za wysokie.	Jeśli błąd będzie się powtarzał, skonsultuj się z elektrykiem.
	Err 3	Napięcie L1 jest za niskie.	Jeśli błąd będzie się powtarzał, skonsultuj się z elektrykiem.
	Err 4	Prąd L1 jest zbyt wysoki.	Jeśli błąd będzie się powtarzał, skonsultuj się z elektrykiem.
	Err 12	Temperatura otoczenia jest powyżej 45° C (113° F).	Nie jest wymagane żadne działanie.
	Err 13	Temperatura otoczenia jest poniżej 5° C (41° F).	Nie jest wymagane żadne działanie.

Więcej porad na temat rozwiązywania problemów można znaleźć w Podręczniku serwisowania.

## RECYKLING



Po zakończeniu okresu użyteczności produktu nie należy wyrzucać go z odpadami domowymi. Zachęcamy do recyklingu w miejscach, gdzie dostępna jest odpowiednia infrastruktura. Skontaktuj się z władzami lokalnymi lub sprzedawcą, aby uzyskać porady dotyczące recyklingu w Twojej okolicy.

## Manual do Utilizador e de Instalação



ES

IT

PL

PT

### INFORMAÇÕES DE SEGURANÇA IMPORTANTES:

Leia primeiro este manual antes de tentar instalar ou utilizar esta lareira elétrica. Respeite sempre os avisos e instruções de segurança que constam neste manual e no aparelho, para evitar ferimentos pessoais ou danos materiais.

O produto está em conformidade com todas as Normas de Segurança do Produto, de Compatibilidade Eletromagnética e Ambientais necessárias. Este produto está em total conformidade com as Diretivas LVD, EMC, RoHs e EcoDesign.



EN: This product is only suitable for well insulated rooms or occasional use. DE: Dieses Produkt ist nur für gut isolierte Bereiche oder gelegentliche Verwendung geeignet. FR: Ce produit convient uniquement à des endroits bien isolés ou pour un usage occasionnel. IT: Questo prodotto è adatto solo per spazi ben isolati o per uso occasionale. ES: Este producto sólo es adecuado para espacios bien aislados o un uso ocasional. NL: Dit product is uitsluitend geschikt voor goed geïsoleerde ruimten of voor sporadisch gebruik. PL: Produkt ten jest odpowiedni wyłącznie do dobrze odizolowanych miejsc lub do okazjonalnego uytku. NO: Dette produktet egner seg kun for godt isolerte rom eller sporadisk bruk. RO: Acest produs este adecvat exclusiv spațiilor bine ventilate sau utilizării ocazionale. CZ: Tento výrobek je vhodný pouze do dobře izolovaných prostor nebo k příležitostnému použití. DK: Dette produkt er kun egnet til velisolerede rum eller lejlighedsvis brug. PT: Este produto somente é adequado para espaços bem isolados ou uso ocasional. SE: Denna produkt är endast avsedd för välisolerade utrymmen eller tillfällig användning. FI: Tämä tuote soveltuu ainoastaan hyvin eristettyihin tiloihin tai satunnaiseen käyttöön. SK: Tento výrobok je vhodný len pre dobre izolované priestory alebo na obasnú použitie. SI: Ta izdelek je primeren le za dobro izolirane prostore ali za obasno uporabo. HR: Ovaj proizvod je pogodan samo za dobro izolirane prostore ili povremenu upotrebu. HU: Ez a termék csak jól szigetelt terekhez vagy eseti használatra alkalmas



INSTALADOR: GUARDE ESTE MANUAL COM O APARELHO.  
CONSUMIDOR: GUARDE ESTE MANUAL PARA REFERÊNCIA FUTURA



# Índice

---

<b>Boas-vindas</b> .....	<b>3</b>
<b>⚠ INSTRUÇÕES IMPORTANTES</b> .....	<b>4</b>
<b>Especificações técnicas</b> .....	<b>6</b>
Requisitos elétricos .....	6
Informações técnicas .....	6
Dimensões do produto .....	6
<b>Conteúdo da embalagem</b> .....	<b>7</b>
Acessórios opcionais .....	8
<b>Instalação</b> .....	<b>9</b>
Colocação .....	9
Instruções de instalação .....	10
Instalação elétrica .....	12
Desconexão do hardware do aquecedor .....	13
Instalação do vidro espelhado .....	14
Disposição dos suportes .....	15
Instalação do vidro frontal .....	16
<b>Funcionamento</b> .....	<b>17</b>
Funcionamento geral .....	17
Comandos táteis ocultos .....	17
Funcionamento remoto .....	17
App .....	17
<b>Manutenção</b> .....	<b>20</b>
Substituição da pilha do comando .....	20
Limpeza .....	20
Reparação .....	20
<b>Resolução de problemas</b> .....	<b>21</b>

Bem-vindo(a)

---

## NÚMERO DO MODELO E NÚMERO DE SÉRIE

Registe o seu modelo e números de série para consulta futura.

Número de  
série do modelo

---

---

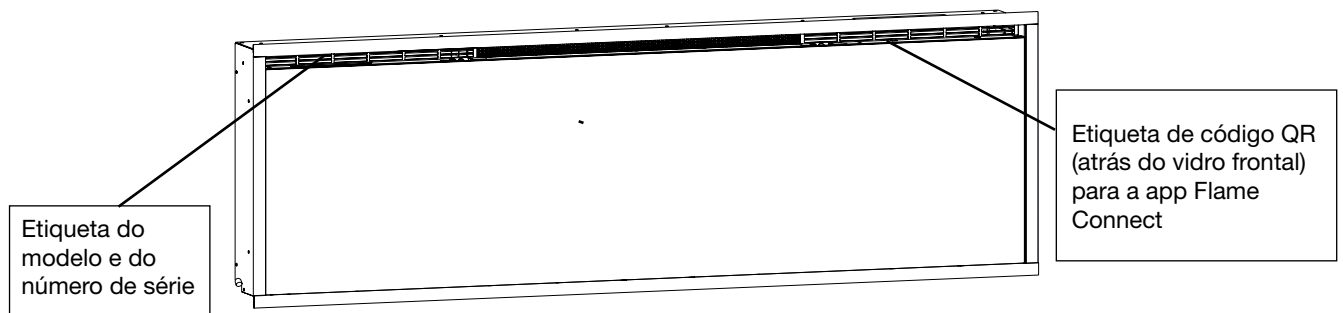

# GUARDE ESTAS INSTRUÇÕES

# INSTRUÇÕES IMPORTANTES

**ATENÇÃO: O INCUMPRIMENTO DESTAS INSTRUÇÕES PODE CAUSAR FERIMENTOS E/OU DANOS E PODE INVALIDAR A GARANTIA**

## **Conselhos de segurança importantes**

Ao utilizar aparelhos elétricos, devem ser sempre seguidas as precauções básicas para reduzir o risco de incêndio, choque elétrico e ferimentos nas pessoas, incluindo as seguintes:

- Se o aparelho estiver danificado, consulte o fornecedor antes da instalação e do funcionamento.
- Não utilize no exterior.
- Não utilize nas imediações de uma banheira, duche ou piscina.
- Não coloque o aparelho imediatamente por baixo de uma tomada fixa ou de uma caixa de ligação.

**Aviso:** Este aquecedor não deve ser utilizado para outros fins que não sejam os efeitos normais de utilização doméstica no país onde foi comprado a um retalhista comercial reconhecido.

Não utilize o aquecedor se este tiver sofrido uma queda.

Não utilize se existirem sinais visíveis de danos no aquecedor.

Utilize este aquecedor numa superfície horizontal e estável, ou fixe-o à parede, conforme o caso.

Mantenha as crianças com menos de 3 anos afastadas do aparelho, exceto com supervisão permanente. As crianças com idade entre os 3 anos e os 8 anos só podem ligar/desligar o aparelho se este tiver sido colocado ou instalado na sua posição normal de funcionamento e se tiverem recebido supervisão ou instruções sobre a utilização do aparelho de forma segura, e compreenderem os perigos envolvidos. As crianças com idade entre os 3 e os 8 anos não devem ligar à corrente, regular nem limpar o aparelho, nem efetuar a manutenção pelo utilizador.

**CUIDADO: Algumas peças deste produto podem estar muito quentes e causar queimaduras. Deve ser dada especial atenção na presença de crianças e de pessoas vulneráveis.**

Este aparelho pode ser utilizado por crianças a partir dos 8 anos e por pessoas com capacidades físicas, sensoriais ou mentais reduzidas ou com falta de experiência e conhecimentos, desde que tenham recebido instruções ou estejam a ser supervisionados na utilização do aparelho de forma segura e compreendam os perigos envolvidos. As crianças não devem brincar com o aparelho. A limpeza e a manutenção pelo utilizador não devem ser efetuadas por crianças sem supervisão.

**Aviso:** Não utilize este aquecedor em compartimentos pequenos quando estes estiverem ocupados por pessoas que não sejam capazes de sair do compartimento sozinhas, exceto com supervisão constante.

**Aviso:** Para evitar o sobreaquecimento, não cubra o aparelho. Não coloque materiais ou peças de vestuário sobre o aparelho, nem obstrua a circulação de ar à volta do aparelho, como com cortinas ou móveis, pois pode provocar o sobreaquecimento e risco de incêndio.

O aparelho apresenta um símbolo de aviso "Não cobrir". 

**Aviso:** Para reduzir o risco de incêndio, mantenha os têxteis, cortinas ou qualquer outro material inflamável a uma distância mínima de 1 m da saída de ar.

**Aviso:** Para evitar perigo devido a uma reinicialização inadvertida do corte térmico, este aparelho não deve ser alimentado através de um dispositivo de comutação externo, como um temporizador, nem ligado a um circuito que seja ligado e desligado regularmente pela rede elétrica.

# ⚠ INSTRUÇÕES IMPORTANTES

## **AVISO: MANTENHA AS PILHAS FORA DO ALCANCE DAS CRIANÇAS**

- A ingestão pode provocar lesões graves em apenas 2 horas, ou a morte, devido a queimaduras químicas e à potencial perfuração do esófago.
- Se pensa que as pilhas podem ter sido engolidas ou colocadas em qualquer parte do corpo, procure assistência médica imediata
- Examine os dispositivos e certifique-se de que o compartimento das pilhas está bem fechado, por exemplo, que o parafuso ou outro fixador mecânico está apertado. Não utilize se o compartimento não estiver seguro.
- Elimine imediatamente e de forma segura as pilhas botão usadas. As pilhas descarregadas podem, mesmo assim, continuar a ser perigosas.

## **CUIDADO: Sem sintomas óbvios**

Infelizmente, não é óbvio quando uma pilha botão ou moeda fica presa no esófago (garganta) de uma criança.

Não existem sintomas específicos associados. A criança poderá:

- tossir, engasgar-se ou babar-se muito;
- parecer ter dores de barriga ou um vírus;
- estar enjoada;
- apontar para a garganta ou para a barriga;
- apresentar dores no abdómen, no peito ou na garganta;
- ficar cansada ou letárgica;
- ficar mais quieta ou procurar mais atenção do que o habitual, ou ter um comportamento involgar;
- perder o apetite ou ter um apetite reduzido; e
- não querer/não conseguir ingerir alimentos sólidos.

Este tipo de sintomas varia ou flutua, com a dor a aumentar e depois a diminuir.

Um sintoma específico da ingestão de pilhas botão ou moeda é o vômito de sangue fresco (vermelho vivo). Se a criança o fizer, procure imediatamente assistência médica.

- A ausência de sintomas claros é a razão pela qual é importante estar atento às pilhas botão ou moeda "descarregadas" ou sobresselentes em casa, assim como aos produtos que as contêm.

### **AVISO**

#### **MANTER FORA DO ALCANCE DE CRIANÇAS**

A ingestão pode provocar queimaduras químicas, perfuração de tecidos moles e morte. Podem ocorrer queimaduras graves até 2 horas após a ingestão. Consulte imediatamente um médico.



# Especificações técnicas

## Requisitos elétricos

**⚠ AVISO:** A construção e a cablagem têm de estar em conformidade com os códigos de construção locais e outros regulamentos aplicáveis para reduzir o risco de incêndio, choque elétrico e ferimentos nas pessoas.

**⚠ AVISO:** Para reduzir o risco de incêndio, choque elétrico ou ferimentos em pessoas, recorra sempre a um eletricitista autorizado.

**! NOTA:** É necessário um circuito de 13 A dedicado e devidamente protegido, categorizado para a tensão adequada (230-240 V). Deve também ser incorporado um interruptor de isolamento nos casos em que a ficha do produto fique inacessível após a instalação.

## Informações técnicas

Tensão : 230-240 V ~ 50 Hz

**Potência térmica**                          230 V                          240 V

Potência Térmica Nominal	$P_{Nom}$	1,8	-	1,9	kW
Potência Térmica Mínima	$P_{min}$	0,9	-	0,9	kW
Potência Térmica Máxima Contínua	$P_{max,c}$	1,8	-	1,9	kW

## Consumo de Eletricidade Auxiliar

Em Modo de Espera	$el_{SB}$	0,5	-	0,5	W
-------------------	-----------	-----	---	-----	---

## Dimensões do produto

Figura 1



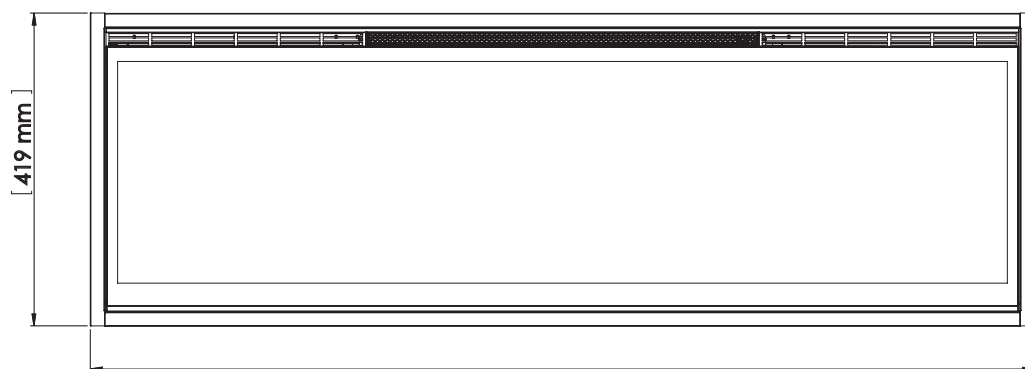
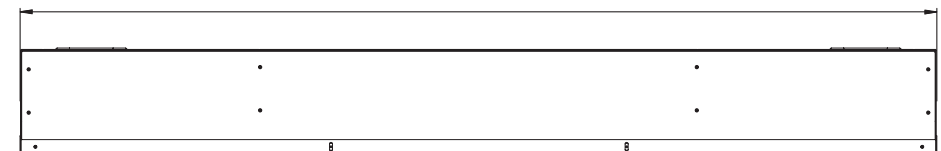

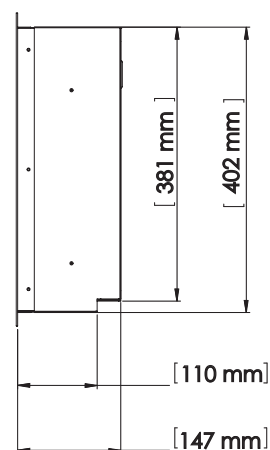

EVO1200 model 1278 mm  
EVO1500 model 1532 mm  
EVO1800 model 1887 mm  
EVO2500 model 2548 mm



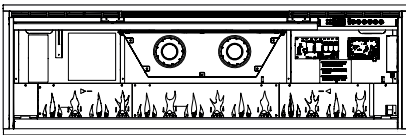
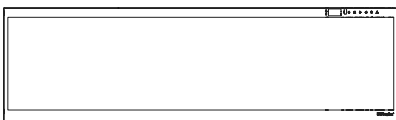
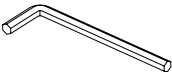

EVO1200 model 1306 mm  
EVO1500 model 1560 mm  
EVO1800 model 1941 mm  
EVO2500 model 2576 mm

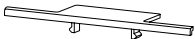

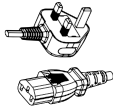
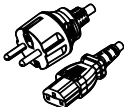
# Conteúdo da embalagem

Imagem	Descrição	Quantidade			
		EVO1200	EVO1500	EVO1800	EVO2500
	Comando	1	1	1	1
	Madeira flutuante	8	10	12	16
	Brasas artificiais de vidro polido	~2.6 lb ~1.2 kg	~3.3 lb ~1.5 kg	~3.9 lb ~1.8 kg	~5.2 lb ~2.4 kg
	Caixa da lareira	1	1	1	1
	Vidro frontal	1	1	1	1
	Chave hexagonal 7,4x10	1	1	1	1
	Parafusos pretos (M4x10, cabeça de botão hexagonal)	2	2	4	4
	Tampas dos parafusos	2	2	4	4
	Vidro espelhado	1	1	1	1
	Cabo de alimentação do Reino Unido	1	1	1	1
	Cabo de alimentação da UE	1	1	1	1

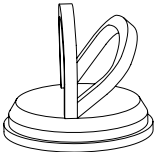
# Conteúdo da embalagem

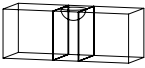
Imagem	Descrição	Quantidade			
		EVO1200	EVO1500	EVO1800	EVO2500
	Manual do Utilizador e de Instalação	1	1	1	1
 <i>Não eliminar a ventosa após a instalação. Guarde-a num local seguro, pois será útil para a manutenção e assistência técnica da unidade.</i>	Ventosa	0	1	1	1
	Parafusos para madeira 38.1 mm	4	4	4	4
	Nível de bolha	1	1	1	1

\*O conteúdo da embalagem está sujeito a alterações

## Acessórios opcionais

Descrição	Número do modelo		
	EVO1200	EVO1500	EVO1800
Conjunto de aças Ignite Evolve Oak	500003877	500003878	500003879

\*Entre em contacto com o seu revendedor Dimplex local se tiver dúvidas.

## Colocação

! **NOTA:** Recomenda-se que a parte inferior da unidade seja montada entre 127 mm e 1016 mm do chão para manter um ângulo de visão otimizado da chama.

⚠ **ATENÇÃO:** A parte superior da lareira deve ser instalada a um mínimo de 610 mm do teto.  
A lareira deve ser instalada a uma distância mínima de 127 mm do solo.

### Wi-Fi

Para instalações onde se pretende utilizar a aplicação Flame Connect, certifique-se de que a lareira está localizada dentro do alcance de uma rede Wi-Fi.

## Recomendações de instalação para objetos suspensos

Para objetos sensíveis à temperatura, tais como uma televisão, uma lareira ou uma obra de arte, siga sempre as recomendações fornecidas pelo fabricante para a instalação sobre um aquecedor.

A **Figura 2** fornece recomendações de espaço livre à volta da lareira. As áreas acima da lareira estão marcadas da seguinte forma:

- A caixa cinza claro (■) está sujeita a temperaturas superiores a 65°C.
- A caixa cinza escuro (■) está sujeita a temperaturas superiores a 40°C.
- A caixa transparente (□) está sujeita a temperaturas inferiores a 40°C.

**Figura 2**

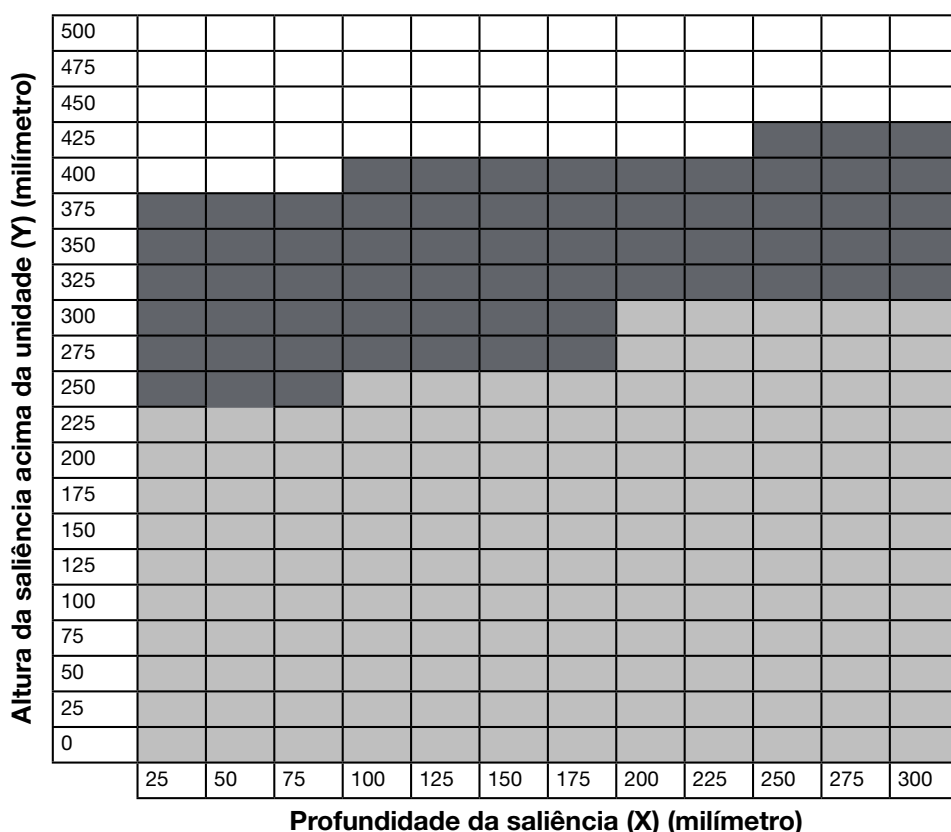



## Instruções de Instalação

! **NOTA:** São necessárias duas pessoas para a instalação.

1. A lareira é instalada embutida. (quadro de 51 mm x 153 mm). Preparar uma parede com uma abertura emoldurada, seguindo as dimensões da **Figura 3**.

⚠ **CUIDADO:** O material de acabamento decorativo (como tijolo) deve ser limitado a uma saliência de 13 mm para garantir um fluxo adequado de ar aquecido para fora da área da fornalha.

⚠ **CUIDADO:** Esta lareira **NÃO** suporta carga. Certifique-se de que a abertura para a lareira está emoldurada de forma a que o peso dos materiais de construção não crie pressão sobre a parte superior da lareira.

**Figura 3**

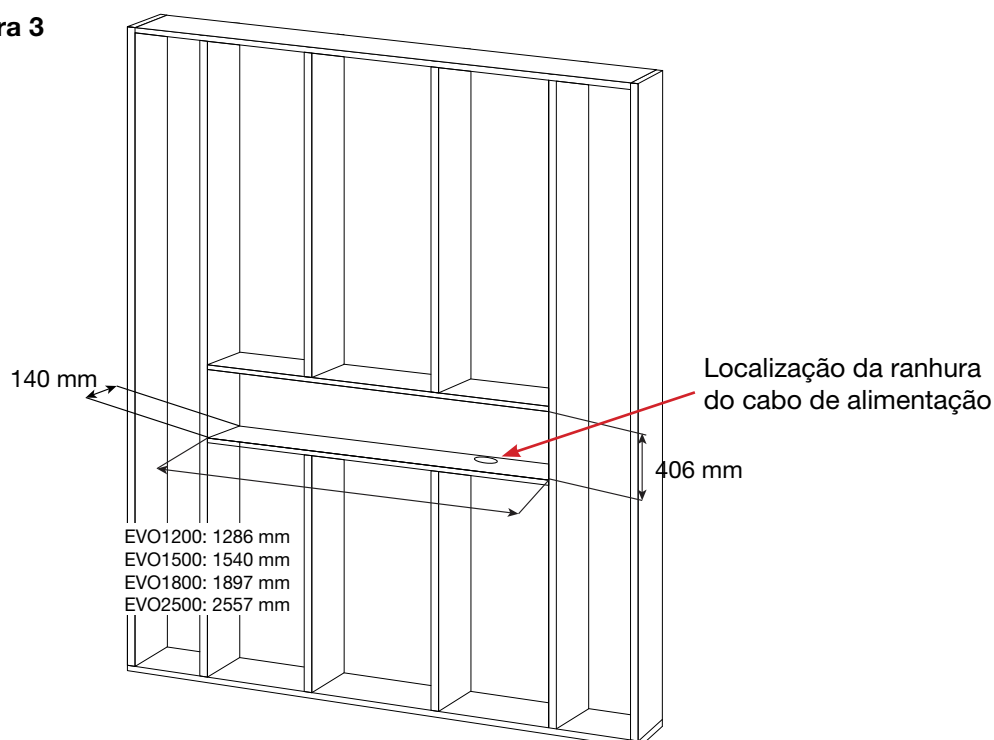

! **NOTA:** O cabo de alimentação situa-se no lado direito na parte inferior da fornalha.

2. Crie uma ranhura na estrutura para permitir o encaminhamento do cabo de alimentação para este local.

3. Se desejar uma instalação sem acabamento, remova o acabamento de fábrica retirando os parafusos que o fixam.

4. Levante a fornalha para dentro da abertura na estrutura utilizando as pegas na parte de trás da lareira.

5. Usando um nível de bolha (fornecido), certifique-se de que a lareira esteja nivelada dentro da estrutura. Ajuste conforme necessário.

# Instalação

Distância do lado direito ao cabo de alimentação:

EVO1200, EVO1500, EVO1800

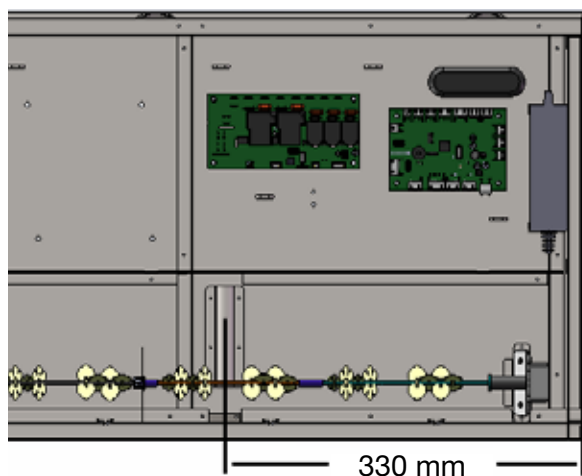

EVO2500

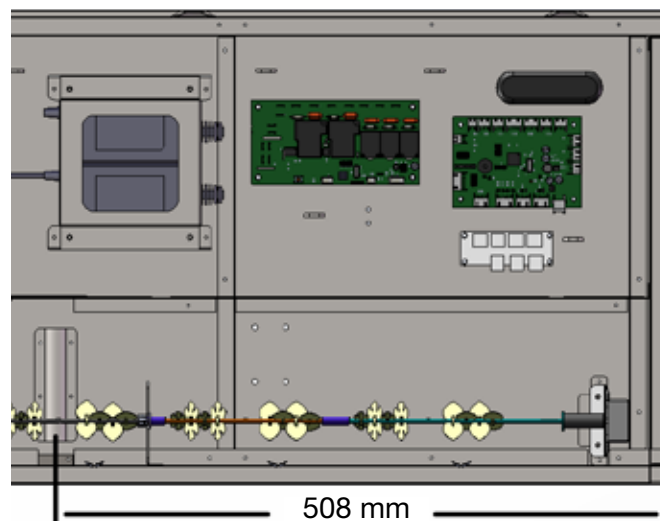

6. Passe os quatro parafusos de montagem fornecidos através dos quatro orifícios de montagem localizados na superfície interna da estrutura da lareira, nas vigas da parede. (Figura 4)
7. Conclua a ligação elétrica de acordo com as instruções na secção *Instalação Elétrica* (página 12).
8. Conclua a instalação utilizando as instruções das secções seguintes: *Instalação do vidro espelhado* (p. 14), *Disposição dos suportes* (p. 15), *Instalação do vidro frontal* (p. 16).

**! NOTA:** Instale a fornalha nivelada com a parede/estrutura circundante. A face da fornalha não deve ser rebaixada. Qualquer saliência da estrutura circundante pode resultar num erro no aquecedor.

Figura 4

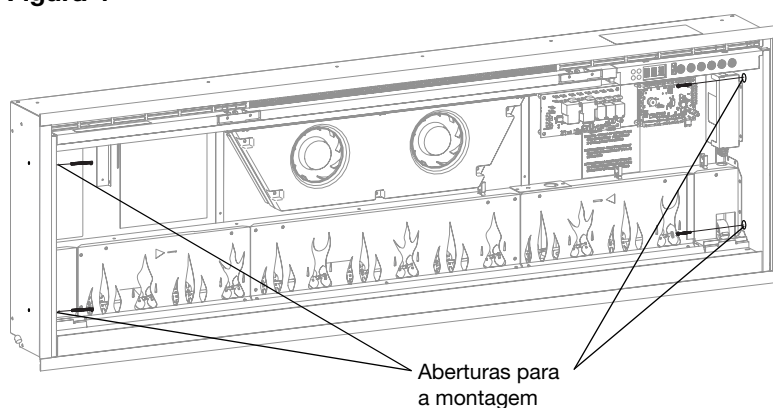

## Instalação elétrica

### **⚠ AVISO:**

A instalação da lareira elétrica deve estar em conformidade com os Códigos Elétricos Locais e/ou Nacionais aplicáveis e com os requisitos dos serviços públicos.

Utilize o cabo adequado para cumprir os códigos elétricos locais e nacionais para o consumo de energia nominal.

**⚠ CUIDADO:** É necessário um circuito de 13 Amp dedicado e devidamente protegido, classificado para a tensão apropriada (230-240V). Deve também ser incorporado um interruptor de isolamento nos casos em que a ficha do produto fique inacessível após a instalação.

### Instalação do cabo de alimentação

**! NOTA:** São fornecidos 2 cabos de alimentação (a opção UE ou Reino Unido) com a lareira. Instale o cabo de alimentação adequado se o conjunto incorreto vier instalado na unidade.

**⚠ AVISO:** Este aquecedor não se destina a ser utilizado com um cabo de extensão. Ligue o cabo de alimentação diretamente a uma tomada com ligação à terra adequada.

Figura 5



Figura 6



## Desconexão do hardware do aquecedor

O aquecedor da lareira pode ser permanentemente desativado removendo o interruptor eletrónico na placa de controlo.

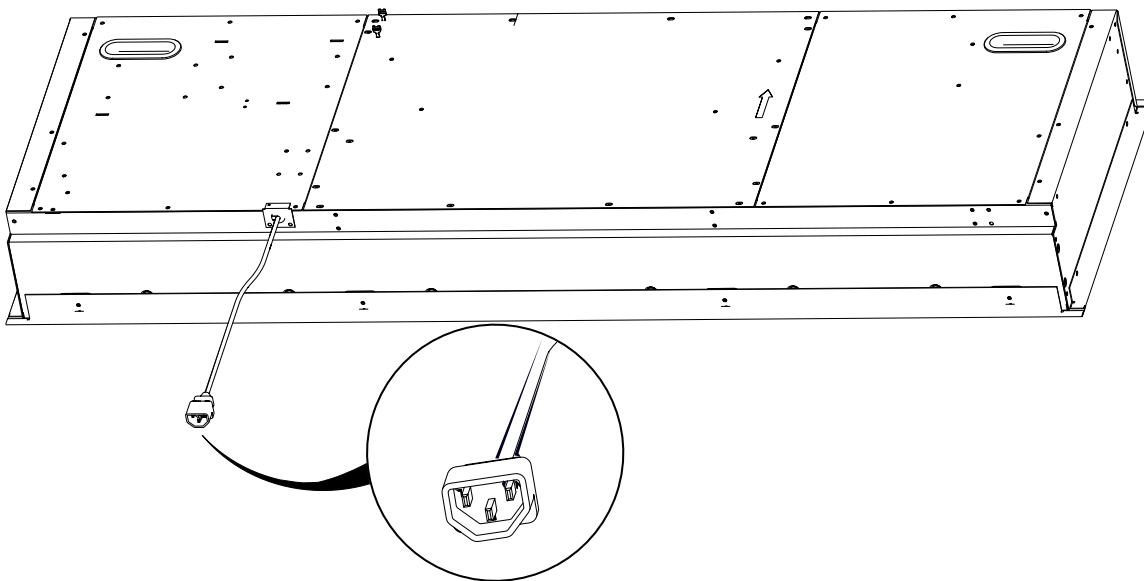
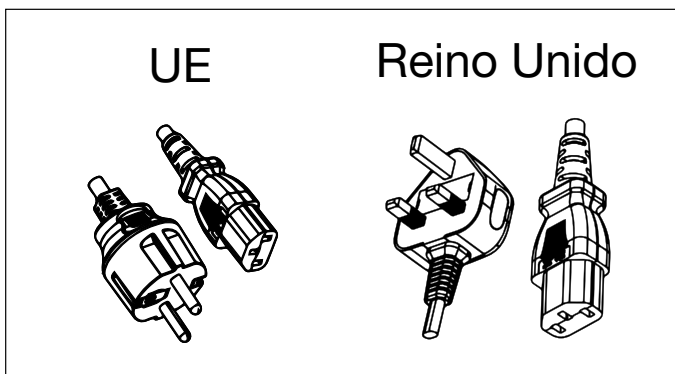
**! NOTA:** A desconexão do hardware do aquecedor irá desativar permanentemente o aquecedor e o ventilador. Siga estas instruções apenas quando for necessária uma instalação sem aquecimento. A desativação temporária do aquecedor pode ser conseguida através dos controlos tácteis ocultos. Consulte "Desativação do aquecimento" na secção *Funcionamento* (página 18) para obter instruções.

### Para desligar permanentemente o aquecedor e o ventilador:

1. Localizar a placa de controlo. A localização do interruptor de desconexão do hardware do aquecedor está identificada como "HEAT" (aquecimento). (Figura 7)
2. Puxe para fora o interruptor de desconexão do hardware do aquecedor. (Figura 8)

Figura 7

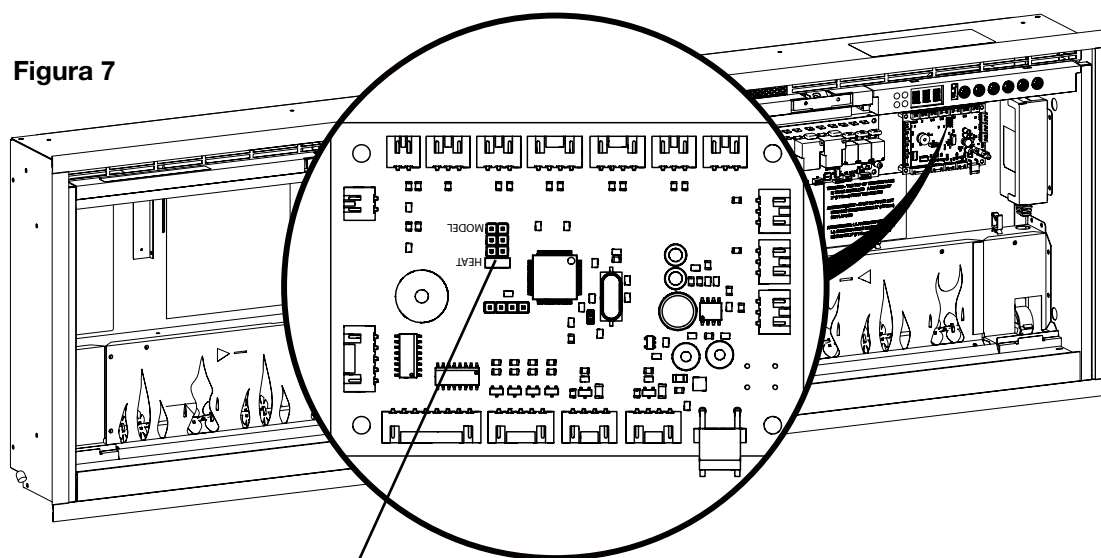

Jumper/conector de desconexão do hardware do aquecedor

Figura 8



## Instalação do vidro espelhado

1. Localize e remova os parafusos que prendem o suporte de vidro espelhado à unidade, ao longo da parte superior da abertura, e coloque o suporte e os parafusos de lado. (Figura 9)
  2. Remova a ventosa fornecida da cavidade interna da unidade (não incluída nas unidades **EVO1200**).
  3. Certifique-se de que a parte traseira do vidro esteja limpa e sem partículas nem impressões digitais.
  4. Fixe a ventosa ao vidro espelhado no lado reflexivo
  5. Levante o vidro espelhado e coloque-o nos suportes na parte inferior em ambos os lados do móvel.
  6. Incline o vidro espelhado para a posição vertical.
  7. Fixe o suporte de vidro espelhado para segurar o vidro no lugar, usando os parafusos removidos anteriormente.
- ⚠ CUIDADO:** Certifique-se de que o vidro espelhado não cai para a frente enquanto o suporte de montagem do vidro espelhado está a ser instalado.
8. Retire a ventosa e limpe quaisquer impressões digitais ou detritos do vidro com um produto de limpeza de vidros não abrasivo.
- ! NOTA:** Não descarte a ventosa! Guarde-a num local seguro, pois pode ser necessária para a manutenção e assistência técnica desta lareira.

Figura 9

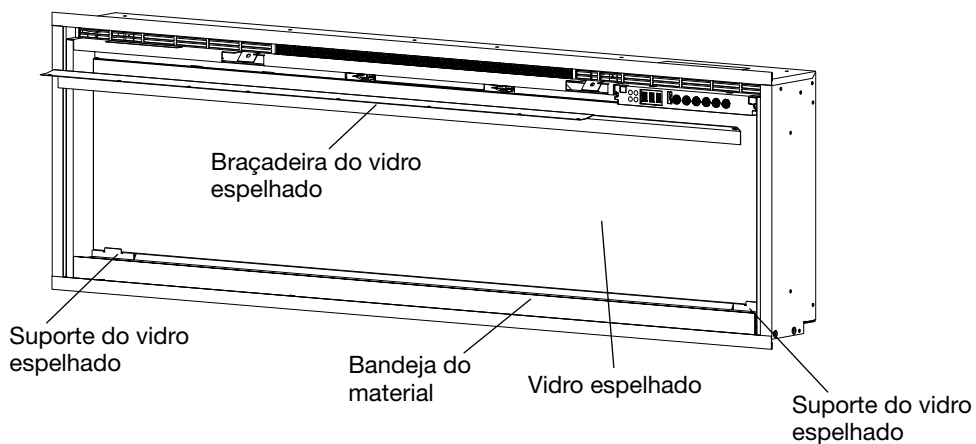

## Disposição do material

Para obter os melhores resultados ao usar o material fornecido, siga as instruções abaixo.

### Vidro polido e madeira flutuante:

! **NOTA:** A madeira flutuante é frágil. Certifique-se de que a madeira flutuante esteja segura ao colocá-la na base do material e mantenha uma superfície macia abaixo da lareira durante a instalação.

1. Misture as diferentes cores do vidro polido num saco ou caixa da sua preferência.
2. Dispersar uniformemente as brasas de vidro polido na bandeja do meio. **(Figura 10)**
3. Colocar os pedaços de madeira flutuante por cima conforme desejado. Exemplos mostrados nas imagens abaixo. **(Figuras 11, 12, 13)**

É possível utilizar ornamentos de suportes personalizados para decorar a sua lareira. Os suportes personalizados devem ser facilmente colocados sem riscar o vidro ou curvar o leito dos suportes, e não devem ser compostos de areia ou de líquido, o que poderia interferir com a segurança da lareira.

**Figura 10**

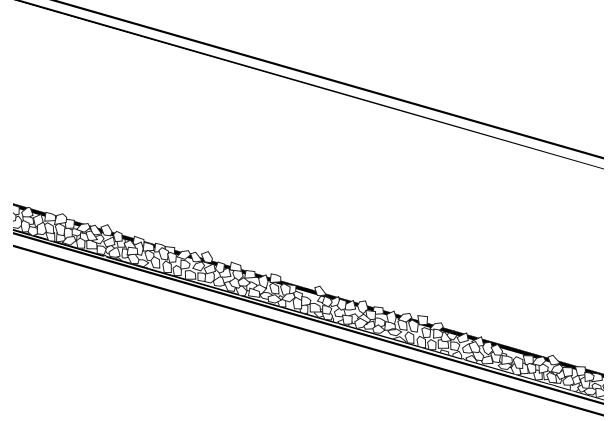

**Figura 11**



**Figura 12**



**Figura 13**



## Instalação do vidro frontal

! **NOTA:** Instale o vidro frontal antes de ligar a lareira. Se a unidade for ligada antes da instalação do vidro, será necessária uma reinicialização total da energia para ativar os comandos táteis ocultos.

1. Certifique-se de que o vidro espelhado e o interior do vidro frontal estejam limpos e sem partículas nem impressões digitais.
2. Fixe a ventosa (se fornecida) na parte externa do vidro frontal.
3. Levante o vidro frontal e coloque-o cuidadosamente no rebordo localizada na parte inferior da abertura da fornalha.
4. Incline o vidro para a posição vertical.
5. Prenda o vidro frontal usando os parafusos fornecidos e a chave sextavada.

⚠ **CUIDADO:** Certifique-se de que o vidro frontal não caia para frente enquanto os parafusos de fixação estiverem a ser colocados.

6. Coloque as tampas dos parafusos fornecidas, ajustando as abas da tampa dos parafusos entre as laterais do suporte de vidro frontal. (Figura 15)

! **NOTA:** Não se desfaça da ventosa nem da chave sextavada! Guarde-as num local seguro, pois pode ser necessária para a manutenção e assistência técnica desta lareira.

Figura 14



Figura 15



## Utilização geral

**⚠ AVISO:** Esta lareira elétrica deve ser corretamente instalada antes da utilização.

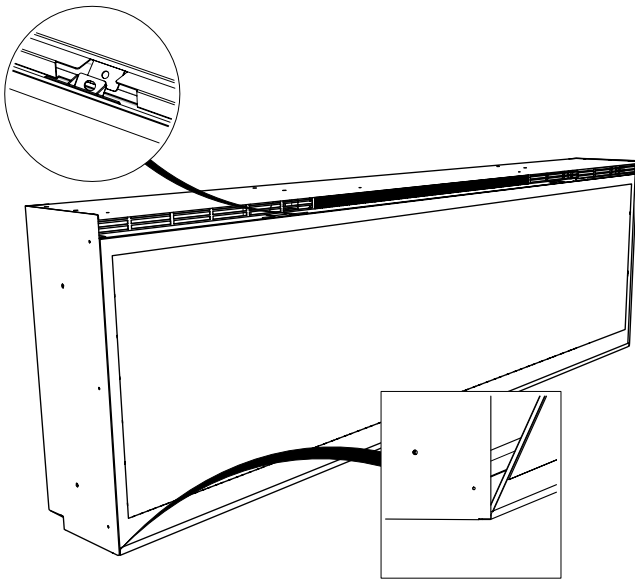
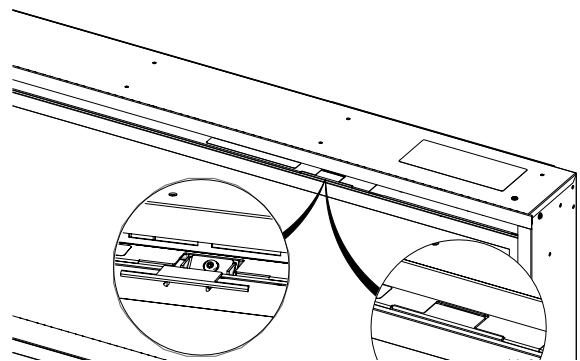
Esta lareira funciona com a tecnologia ComfortSaver™, que ajusta automaticamente a velocidade da ventoinha e a potência do aquecedor para corresponder com segurança e precisão às necessidades da divisão, com base na regulação do termostato. O aquecedor funciona de tal forma que, quando a sala atinge o ponto de regulação, o ventilador e o aquecedor funcionam continuamente a um nível baixo, para manter a temperatura ambiente desejada. Se a temperatura da sala subir significativamente, o aquecedor desliga-se e volta a ligar-se periodicamente para fazer circular o ar à volta da unidade, até que a temperatura da sala diminua e seja necessário ligar novamente o aquecedor.

**! NOTA:** O elemento retém o calor após a paragem. Quando o aquecimento é desligado, há um período de arrefecimento de 2 minutos antes de a ventoinha se desligar completamente.

**! NOTA:** A lareira mantém as definições anteriores após uma interrupção de energia.

## Comandos táteis ocultos

Os comandos táteis ocultos estão situados no canto superior direito da lareira. (Figura 16)

## Utilização à distância

A lareira é fornecida com um telecomando multifunções por infravermelhos. (Figura 17)

**! NOTA:** Para funcionar corretamente, o comando deve estar apontado para a frente da unidade.

## Aplicação

É possível controlar a lareira utilizando a aplicação Flame Connect para dispositivos móveis. Para obter informações atualizadas sobre a aplicação, visite [www.dimplex.com/fcapp](http://www.dimplex.com/fcapp)

Figura 16











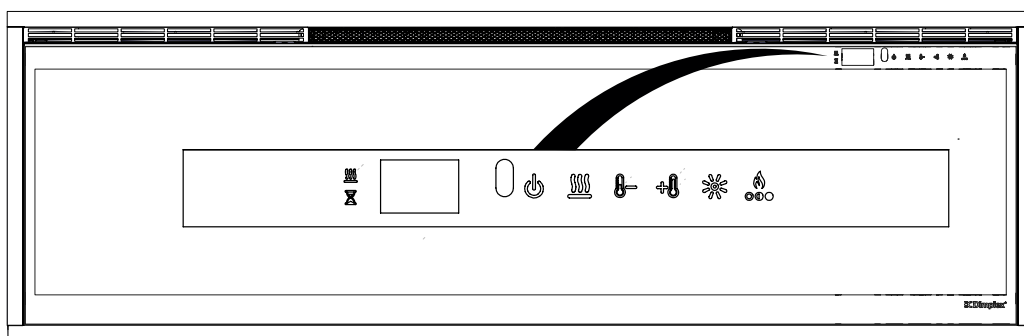
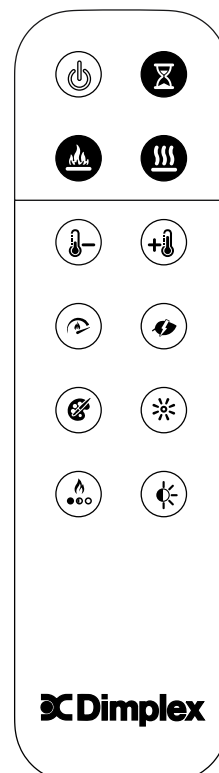

















Figura 17









# Utilização

	Em espera	Prima  para ligar a unidade ou para a colocar no modo de espera. Quando a unidade for novamente ligada, manterá as definições utilizadas anteriormente.
	Efeito de chama	Pressione  para ligar ou desligar o efeito de chama e efeitos de luz.
	Calor	Prima  para ligar e desligar o aquecimento. A lareira emitirá um sinal sonoro uma vez e o ícone  permanecerá no visor quando ativado. A lareira pode ser operada no modo apenas de calor, desligando a chama e os efeitos de cor.
	Desativação do aquecimento	Prima  e mantenha e  ao mesmo tempo durante 3 segundos para desativar ou ativar a função de aquecimento. Esta ação deve ser executada nos <b>comandos táteis ocultos</b> . Quando o aquecimento está desativado e se premir as teclas  ,  , ou  , --- aparecerá no visor.
	Aumentar a temperatura	Prima  para aumentar a definição de temperatura.
	Diminuir a temperatura	Prima  para diminuir a definição de temperatura.
		A temperatura pode ser definida de 7° C a 30° C (45° F a 86° F). Quando a definição da temperatura é ajustada, a temperatura definida pisca durante 2 segundos e, em seguida, a temperatura ambiente da divisão é apresentada por breves instantes.
	Ecrã de temperatura (°C ↔ °F)	Pressione e segure  e  ao mesmo tempo durante 3 segundos para alternar entre Fahrenheit e Celsius. Esta ação deve ser executada nos <b>comandos táteis ocultos</b> .
	Velocidade da chama	Prima  repetidamente para percorrer as 5 velocidades de chama diferentes.
	Modo de aquecimento	Prima  repetidamente para percorrer os 4 modos de aquecimento diferentes: <b>Normal:</b> O elemento ajusta-se automaticamente para atingir e manter a temperatura definida. <b>Aumento de calor:</b> O elemento funcionará na potência máxima durante 20 minutos e depois voltará ao modo de aquecimento normal. <b>Eco:</b> O elemento funcionará com potência reduzida para poupar energia. <b>Ventoinha:</b> O elemento desliga-se e apenas a ventoinha funciona.
	Temas ambiente	Prima  repetidamente para percorrer os 8 modos diferentes, que são opções de cores diferentes para a iluminação da base. 1 - Branco 2 - Azul 3 - Violeta 4 - Vermelho 5 - Verde 6 - Prisma — a consola percorre as cores 7 - Caleidoscópio — a consola e os realces percorrem as cores em tons diferentes 8 - Modo meia-noite — a consola está desligada Prima e segure  para ligar ou desligar as luzes de realce da consola.

# Utilização

---

	Cor personalizada	Congele a consola e destaque as luzes numa cor personalizada. Quando estiver nos modos Prisma ou Caleidoscópio (ver Modos de funcionamento), prima ✨ enquanto a cor pretendida é apresentada para congelar o ciclo nessa cor. Prima ✨ novamente para retomar o ciclo de cores.
	Luminosidade	Prima ✨ repetidamente para percorrer os modos de brilho e de intermitência. Sólido H - Alto Brilho Sólido L - Baixo Brilho Ciclo H - Alto brilho com consola tremeluzente e luzes de realce Ciclo L - Baixo brilho com consola tremeluzente e luzes de realce
	Temas da chama	Prima 🔥 repetidamente para percorrer os 7 temas de chama diferentes: 1 - Base com toques de laranja e azul 2 - Base com realces em laranja 3 - Base com apontamentos azuis 4 - Azul 5 - Laranja 6 - Base 7 - Laranja e azul
	Sensor de luz ambiente	Prima ☀️ para ligar ou desligar o sensor de luz ambiente. O sensor de luz ambiente ajustará automaticamente o brilho das luzes da lareira com base na luz ambiente na sala.
	Temporizador	Prima ⌚ repetidamente até aparecer no visor o número de horas desejado do temporizador. Quando esta função está ativa, a lareira desliga-se após um determinado período de tempo. O temporizador pode ser regulado de 30 minutos (no ecrã aparece .5) a 8 horas em intervalos de 30 minutos. Para desligar o temporizador, premir ⌚ repetidamente até que apareça 0 no ecrã. Enquanto o temporizador estiver ativo, prima o botão do temporizador para ver o tempo restante.
	Reposição de fábrica	Prima ⏏️ e 🔥 e mantenha-os premidos ao mesmo tempo durante 3 segundos para repor todas as definições para as predefinições de fábrica. Esta ação também desliga a unidade da rede Wi-Fi, se estiver ligada. Esta ação deve ser executada nos comandos <b>táteis ocultos</b> .

## Substituição da pilha do comando

1. Retire a tampa das pilhas do telecomando com uma chave de fendas Philips.
2. Instale corretamente as pilhas de 3 Volts (CR2032 ou similar) no suporte da pilha com o lado + virado para cima.
3. Fixe a tampa do compartimento das pilhas utilizando o parafuso que tinha retirado.



As pilhas devem ser recicladas ou eliminadas corretamente. Consulte a autarquia local ou a loja para obter conselhos sobre reciclagem na sua área.

Figura 18

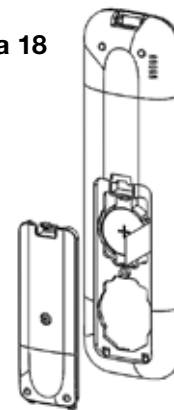

**AVISO:** Desligue a alimentação e deixe o aquecedor arrefecer antes de efetuar qualquer manutenção ou limpeza, para reduzir o risco de incêndio, choque elétrico ou lesões em pessoas.

## Limpeza

### Limpeza do vidro espelhado

O vidro espelhado é limpo na fábrica durante a operação de montagem. Durante o transporte, instalação, manuseamento, etc., o vidro espelhado pode acumular partículas de pó; estas podem ser removidas limpando ligeiramente o pó com um pano limpo e seco.

Para remover impressões digitais ou outras marcas, o vidro espelhado pode ser limpo com um pano húmido. O vidro espelhado deve ser completamente seco com um pano que não largue pelos, para evitar manchas de água. Para evitar arranhões, não use produtos de limpeza abrasivos.

### Limpeza da superfície da lareiras



Utilize apenas um pano húmido para limpar as superfícies pintadas da lareira. Não utilize produtos de limpeza abrasivos.

A lareira não deve ser utilizada se houver acumulação de pó ou sujidade sobre ou dentro do aparelho, pois pode provocar a acumulação de calor e eventuais danos. Por este motivo, o aquecedor deve ser inspecionado regularmente, consoante as condições e, no mínimo, a intervalos anuais.

## Reparação

Excetuando a instalação e a limpeza descritas neste manual, quaisquer outros trabalhos de manutenção devem ser efetuados por um representante de serviço autorizado.

# Resolução de problemas

Problema	Ecrã	Causa	Solução
A lareira não liga com os comandos táteis ocultos	N/A	Não há entrada de eletricidade	Certifique-se de que a unidade está a receber eletricidade Verifique se a tomada está ligada Certifique-se de que o interruptor está ligado
		O vidro frontal foi instalado depois da unidade ser ligada	Desligue a energia (do disjuntor ou da tomada), instale o vidro frontal antes de ligar novamente.
A lareira não se liga com o comando	N/A	As pilhas do comando estão gastas ou foram instaladas incorretamente	Substitua a pilha do comando Certifique-se de que a pilha está instalada com o + virado para cima.
O aquecedor não liga	---	O aquecimento está desativado	Prima  e  ao mesmo tempo nos comandos táteis ocultos durante 3 segundos para desativar ou ativar a função de aquecimento.
	H--	O aquecimento foi permanentemente desativado	Se pretender uma instalação com aquecimento, reinstale a ligação em ponte na placa principal, se disponível, ou adquira uma nova placa principal.
O aquecimento está ligado, mas não há calor		Funcionamento normal - Há um atraso de 30 segundos antes de o aquecedor arrancar	Não é necessária nenhuma ação.
		A configuração do termostato está abaixo da temperatura ambiente	Aumente a configuração do termostato para ficar acima da temperatura ambiente
O disjuntor dispara ou o fusível queima quando o aparelho é ligado	N/A	Corrente nominal do circuito incorreta	Instalar o aparelho num circuito dedicado de 13 amperes no mínimo.
O código de erro é visualizado	Err 1	O corte de temperatura está ativado	Reinicie o disjuntor e espere 5 minutos antes de ligar a unidade novamente. Se o erro persistir, consulte o manual de assistência.
	Err 2	A tensão L1 está muito alta	Se o erro persistir, consulte um eletricista.
	Err 3	A tensão L1 está muito baixa	Se o erro persistir, consulte um eletricista.
	Err 4	A corrente L1 é muito alta	Se o erro persistir, consulte um eletricista.
	Err 12	A temperatura ambiente é superior a 45° C (113° F)	Não é necessária nenhuma ação.
	Err 13	A temperatura ambiente é inferior a 5° C (41° F)	Não é necessária nenhuma ação.

Para obter mais informações sobre a resolução de problemas, consulte o Manual de Assistência.

## RECICLAGEM



No final da vida útil dos produtos elétricos, estes não devem ser eliminados juntamente com o lixo doméstico. Recicle em instalações próprias. Consulte a autarquia local ou a loja para obter conselhos sobre reciclagem na sua área.