

intuis RADIAL

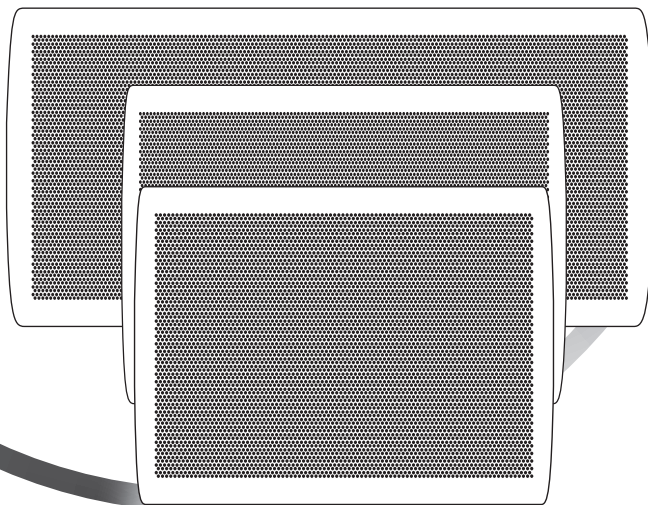

FR - Panneau rayonnant
EN - Radiant panel
NL - Stralingspaneel
DE - Strahlplatte
IT - Pannello radiante
ES - Panel radiante

PL - Panel grzewczy
BG - Радиатор с мека
топлина
CS - Světelný panel
UK - панельний обігрівач
HR - grijaći panel

SR - Emisioni paneli
SL - Ogrevalna plošča
RO - Panou radiant
EL - θερμopomπός
HU - Fűtőpanel

FR - Notice d'utilisation
EN - Instructions
NL - Gebruiksaanwijzing
DE - Bedienungsanleitung
IT - Istruzioni per l'uso
ES - Manual de utilización

PL - Instrukcja obsługi
BG - Инструкции за
употреба
CS - Návod k použití
UK - інструкція з
використання
HR - Upute za upotrebu

SR - Uputstvo za upotrebu
SL - Navodila za uporabo
RO - Manual de utilizare
EL - Οδηγίες χρήσης
HU - Használati utasítás

FR: p5

EN: p8

NL: p11

DE: p14

IT: p17

ES: p20

PL: p23

BG: p26

CS: p29

UK: p32

HR: p35

SR: p38

SL: p41

RO: p44

EL: p47

HU: p50

FR - Avant d'utiliser l'appareil lire attentivement le livret de consignes de sécurité
EN - Read the safety instruction booklet carefully before using this unit
NL - Lees de veiligheidsinstructies zorgvuldig door voordat u het apparaat gebruikt.
DE - Lesen Sie die Sicherheitshinweise vor dem Gebrauch des Geräts bitte sorgfältig durch
IT - Prima di utilizzare l'apparecchio, leggere attentamente le istruzioni di sicurezza.
ES - Lea atentamente las instrucciones de seguridad antes de utilizar el radiador.
PL - Przeczytać uważnie broszurę z zasadami bezpieczeństwa przed użyciem urządzenia
BG - Преди да използвате уреда, прочетете внимателно книжката с инструкции за безопасност
CS - Před použitím spotřebiče si pozorně pročtěte návod s bezpečnostní pokyny
UK - перед використанням приладу уважно прочитайте правила техніки безпеки.
HR - Prije upotrebe uređaja pažljivo pročitajte knjižicu sa sigurnosnim uputama
SR - Pre upotrebe uređaja, pažljivo pročitajte knjižicu sa bezbednosnim uputstvima
SL - Pred uporabo naprave natančno preberite varnostna navodila.
RO - Înainte de a utiliza aparatul, citiți cu atenție ghidul cu instrucțiuni de siguranță
EL - Πριν χρησιμοποιήσετε τη συσκευή, διαβάστε προσεκτικά το φυλλάδιο οδηγιών ασφαλείας
HU - A készülék használatá előtt figyelmesen olvassa el a biztonsági utasításokat

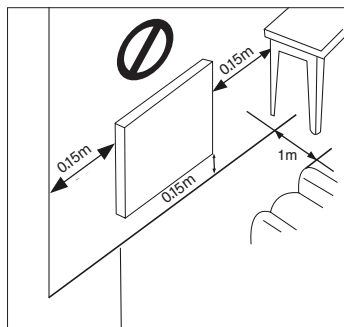
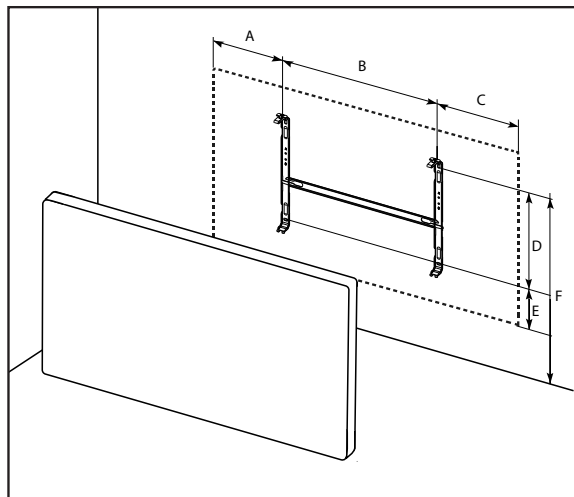

				A	B	C	D	E	F
	o	E157113	1000W	226	178	226	258	55	460
	o	E157115	1500W	235	320	235	258	55	460
	o	E157117	2000W	312,5	405	312,5	258	55	460

FR - l'appareil est fixable sur des roulettes (vendu séparément) -

EN - Wheels (sold separately) can be attached to the unit -

NL - het apparaat kan op wielen worden gemonteerd (apart verkrijgbaar) - **DE** - Das Gerät kann auf

Rollen befestigt werden (diese werden separat verkauft) - **IT** - l'apparecchio può essere montato su rotelle (vendute separatamente) -

ES - el radiador puede fijarse sobre ruedas (se venden por separado) - **PL** - do urządzenia można

zamocować kółka (sprzedawane osobno) - **BG** - уредът може да се закрепи върху колела (продават се

отделно) - **CS** - spotřebič lze upevnit na kolečka (prodávají se zvlášť) - **UK** - прилад можна встановити

на коліщатах (продаються окремо) - **HR** - Uređaj se može učvrstiti na kotačiće (prodaju se odvojeno) -

SR - uređaj se može pričvrstiti na točkove (prodaju se odvojeno) - **SL** - Napravo je mogoče pritrčiti na kolesca

(naprodaj ločeno) - **RO** - Aparatul se poate fixa pe roți (vândute separat) - **EL** - η συσκευή είναι μπορεί να

στερεωθεί πάνω σε ρόδες (πωλούνται ξεχωριστά) - **HU** - a készülék kerekekre rögzíthető (külön kapható)

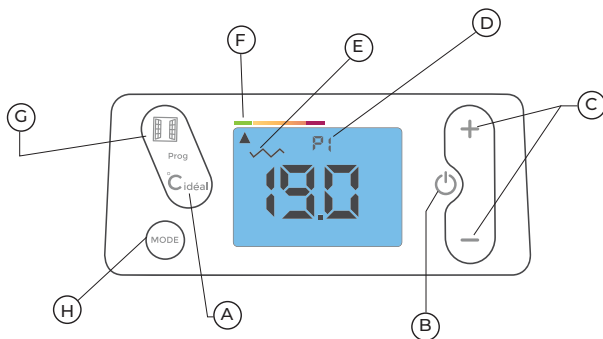

FR : A- Réinitialisation T° idéale B- Marche / Arrêt chauffage C- Réglage T° D- Programme prédéfini / personnalisé E- Témoin de chauffe F- Indicateur comportemental G- Fonction «fenêtre ouverte» H- choix du mode de fonctionnement

EN : A- Reinitialization of Ideal Temperature B- Heating On / Off C- T° Adjustment D- Predefined / personalized program E- Heating indicator F- Behavior indicator G- "Open window" function H- choice of operating mode

NL : A- Reset ideale T° B- Aan/Uit verwarming C- Instellen T° D- Vooraf ingesteld/gepersonaliseerd programma E- Symbool verwarming F- Gedragsindicator G- Functie 'open raam' H- Keuze bedrijfsmodus

DE : A- Rücksetzen ideale Temperatur B- An / Aus Heizgerät C- Einstellung der Temperatur D- Vorbestimmtes / personalisiertes Programm E- Heizleuchte F- Verhaltensanzeige G- Funktion „Fenster geöffnet“ H- Wahl der Funktionsweise

IT : A- Azzeramento della T° ideale B- Accensione/spengimento del riscaldamento C- Impostazione della T° D- Programma preimpostato/personalizzato E- Indicatore di riscaldamento F- Indicatore di comportamento G- Funzione «Finestra aperta» H- Scelta della modalità di funzionamento

ES : A- Puesta a cero de la T° ideal B- Encendido/apagado de la calefacción C- Ajuste de la Ta D- Programa preajustado/personalizado E- Indicador de calefacción F- Indicador de comportamiento G- Función «ventana abierta» H- Elección del modo de funcionamiento

PL : A- ponowne uruchomienie w idealnej temperaturze B- włączanie/wyłączanie ogrzewania C- ustawienie temperatury D- wstępnie zdefiniowany/spersonalizowany program E- kontrolka ogrzewania F- wskaźnik behawioralny G- funkcja Otwarte okno H- wybór trybu pracy

BG : A- Нулиране на идеалната T° B- Включване/изключване на отоплението C- Регулиране на T° D- Предварително зададена/персонализирана програма E- Индикатор за отопление F- Индикатор за поведение G- Функция „Отворен прозорец“ H- избор на режим на работа

CS : A- Reset Ideální teploty B- Zapnout/vypnout topení C- Nastavení teploty D- Přednastavený/individuální program E- Kontrolka ohřevu F- Ukazatel teplotního režimu G- Funkce „otevřené okno“ H- výběr režimu fungování

UK : A- скидання ідеальної температури B- увімкнення/вимкнення обігріву C- налаштування температури D- попередньо встановлена/індивідуальна програма E- індикатор опалення F- індикатор поведінки G- функція «відчинене вікно» H- вибір режиму роботи

HR : A- Ponovno postavljanje idealne temperature B- Pokretanje/zaustavljanje grijanja C- Podešavanje temperature D- Unaprijed definirani / personalizirani program E- Indikator grijanja F- Indikator ponašanja G- Funkcija „otvoren prozor“ H- Odabir načina rada

SR : A- Idealan T° reset B- Uključivanje/isključivanje grejanja C- Podešavanje T° D- Unapred definisan/ personalizovani program E- Indikator grejanja F- Indikator ponašanja G- Funkcija „otvorenog prozora“ H- izbor režima rada

SL : A- Ponastavitev idealne temperature B- Vkllop/izklop ogrevanja C- Nastavitev temperature D- Prednastavljeni/prilagojeni program E- Indikator ogrevanja F- Indikator delovanja G- Funkcija »odprto okno« H- Izbira načina delovanja

RO : A- Resetare T° ideală B- Pornire/oprire încălzire C- Setare T° D- Program predefinit/personalizat E- Indicator de încălzire F- Indicator de comportament G- Funcția „fereastră deschisă” H- Selectarea modului de funcționare

EL : A- Επαναφορά ιδανικής θερμοκρασίας B- Ενεργοποίηση/απενεργοποίηση θέρμανσης C- Ρύθμιση θερμοκρασίας D- Προεπιλεγμένο / εσταθμισμένο πρόγραμμα E- Ένδειξη θέρμανσης F- Δείκτης συμπεριφοράς G- Λειτουργία «ανοιχτό παράθυρο» H- επιλογή λειτουργίας

HU : A- Ideális T visszaállítás B- Fűtés indítása / leállítás A C- T beállítás D- Előre meghatározott / testre szabott program E- Fűtésjelző F- Viselkedés jelölő G- „Nyitott ablak” funkció H- Üzem módválasztás

UTILISATION

Raccordement électrique

- L'installation électrique doit être conforme aux normes en vigueur dans le pays d'installation (**NFC 15-100 pour la France**).
- L'appareil doit être raccordé sur un réseau électrique **230V 50Hz**,

Démarrage rapide

- Mise en marche / Arrêt chauffage : 
- Réglage de la température souhaitée :  et 
- Sélection du mode de fonctionnement : 

Confort : Température ajustée avec les boutons  et .

ECO : Abaissement de la température de 3,5°C par rapport à la position Confort.



Hors Gel : Maintient la température de la pièce à environ 7°C.

AUTO : Appliquer l'ordre envoyé par votre centrale de programmation ou votre gestionnaire d'énergie.

Prédéfinie : Appliquer un programme prédéfini ou personnalisé.









- Mode programmation «**AUTO**» ou «**prédéfinie**» : Appui 3 sec .

Réglage de l'heure







- Appuyez simultanément sur  et  pendant 3sec.
- En cas de coupure de courant supérieure à 6 heures, vous devrez remettre à l'heure votre appareil.

La programmation



Une fois dans le menu programmation : «Pr» s'affiche à l'écran.

- Appuyez sur  ou  pour choisir la fonction «Hr» puis  pour valider.
- Appuyez sur  ou  pour modifier l'heure puis  pour valider.
- Appuyez sur  ou  pour modifier les minutes et  pour valider.

Réglage du jour



- Modifier le jour de la semaine (JO : LU = Lundi, JO : MA = Mardi, JO : ME = Mercredi, etc...) avec les touches  ou .
- Valider par la touche .
- Pour sortir, appuyer sur  ou  jusqu'à l'affichage «Exit» du menu déroulant.
- Valider par  pour sortir.

Verrouillage simple

Appuyer simultanément sur les touches  et  pendant 3s pour verrouiller ou déverrouiller le clavier.



Verrouillage avec code





Vous avez la possibilité de verrouiller le clavier par un code personnel à 4 chiffres.

Pour verrouiller: Appuyez 10 sec sur  et  simultanément. le mot «CODE» apparaît. validez en appuyant sur .

Choisissez votre premier chiffre en utilisant  et  puis validez en appuyant sur .





Répétez l'opération pour les trois autres chiffres.

Pour déverrouiller: Appuyez 3 sec simultanément sur  et . Il vous suffit de taper le code de verrouillage que vous avez choisi au préalable.

Utilisez  et  pour choisir votre chiffre, puis validez par . répétez l'opération jusqu'au dernier chiffre. Terminez en appuyant sur . Si votre code est correct, l'appareil se déverrouillera.

Les fonctions économiques

Mode Economique : Appuyer successivement sur  jusqu'à ce que le mode Economique «ECO» s'affiche.

Appuyer sur  3s jusqu'à ce que la température de consigne ECO clignote. Appuyer sur  ou  pour modifier. Pour valider, appuyez sur .

Mode Hors Gel : Appuyer successivement sur  jusqu'à ce que le mode Hors-Gel « HG » s'affiche.



Détecteur de fenêtre ouverte

Cette fonction arrête automatiquement le chauffage en cas de détection d'une chute brutale de température dans la pièce (Ex : une fenêtre ou une porte ouverte).

Pour activer la fonction, appuyer sur la touche , le symbole  apparaît sur l'écran.

- Le symbole  clignote lorsque le chauffage s'est arrêté suite à une détection.

- Un appui sur la touche  remettra automatiquement le chauffage en fonctionnement.

Pour désactiver la fonction, appuyer sur la touche . Le symbole  disparaît de l'écran.

L'indicateur comportemental

Cet indicateur permet d'optimiser le réglage de la température de confort. En fonction de sa position, le curseur sensibilise l'utilisateur sur le caractère économique ou non du réglage. Si le curseur se trouve au niveau du symbole vert, la température réglée est inférieure ou égale à la température conseillée de 19°C. Le curseur apparaît lors d'un changement de consigne.

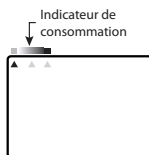

Témoin de chauffe

Le témoin  vous indique la mise en chauffe de votre appareil. Lorsque la température souhaitée est stabilisée, il s'allume et s'éteint selon les besoins de chauffe.

Température Idéale

Cette fonction règle automatiquement l'appareil pour garantir le confort avec un maximum d'économies.

- Un appui sur la touche  **C_{idéal}**

Les températures de confort et ECO reviennent aux températures préconisées de 19°C pour le Confort et 15,5°C pour l'ECO.



- Un appui de 10s sur la touche  **C_{idéal}**

L'appareil se positionne en mode auto, les fonctions à économie d'énergie sont activées et les températures de Confort et ECO reviennent aux températures préconisées de 19°C pour le confort et 15,5°C pour l'ECO.

Paramétrage des fonctions annexes

Ce menu vous permet de verrouiller ou de déverrouiller certaines options et de régler certains paramètres.

Pour accéder au **N I V I**, appuyer sur , l'écran affiche **.....**.

Un appui de 3s sur  et sur  l'écran affiche **N I V I**. Un appui de 3s sur  donne accès au réglage des différents paramètres :

Rétroéclairage : temporisé (1) ou permanent (0)

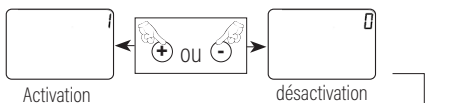

Encadrement : le réglage de la température CONFORT est encadré. Vous ne pouvez pas augmenter ou diminuer cette température de +/-2°C.

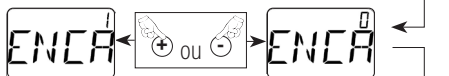



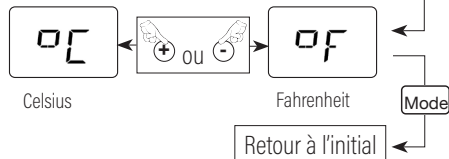

Degré celsius ou fahrenheit:



Programmation Prédéfinie P1/P2/P3

Vous voulez affecter un programme à chaque jour de la semaine, pour cela :

- Appuyer simultanément pendant 3 secondes sur les touches  et **C_{idéal}**.
- L'écran affiche «Pr», appuyer sur Mode.
- Attribuer l'un des programmes (prédéfini ou personnalisé) à chaque jour de la semaine avec les touches  et  du menu déroulant.
- Valider par la touche Mode, l'écran affiche «Pr».
- Pour sortir, appuyer sur  ou  jusqu'à l'affichage «Exit» du menu déroulant.

P1 : de 5h>9h et 17h>23h

P2 : de 5h>9h, 12h>14h et 17h>23h

P3 : de 5h>23h

Programme à la carte

P4/P5/P6 : vous pouvez personnaliser ces trois programmes sur 3 plages horaires en commençant par le programme 4 (**P4**).

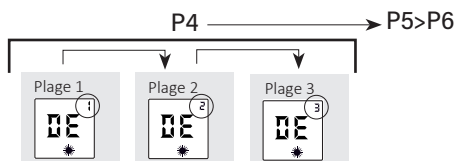

Programmez la page 1 en premier en modifiant l'heure de début par ⊕ ou ⊖, validez par **Mode** puis programmez ensuite l'heure de fin de la même manière. Validez ensuite la plage numéro 1 en appuyant sur **Mode**.

Procédez de la même façon pour les deux autres plages horaires. (si nécessaire)

Vous venez d'effectuer une programmation à la carte. Procédez de la même manière pour les deux autres programmes **P5** et **P6**. (si nécessaire)

AIDE AU DIAGNOSTIC

L'appareil ne chauffe pas :

- S'assurer que l'écran digital est actif.
 - > Appuyer sur ⏻.
 - > Appuyer successivement sur **Mode** jusqu'à ce que la position Confort * s'affiche.
- Si l'écran digital n'est toujours pas allumé.
 - > S'assurer que les disjoncteurs d'installation sont enclenchés et appuyer sur ⏻.
- S'assurer d'être en mode confort
 - > Appuyer successivement sur **Mode** jusqu'à ce que la position Confort * s'affiche.
- Vérifier si le symbole 🌬️ clignote.
 - > Fermer la porte et/ou la fenêtre, réinitialiser la fonction en appuyant sur 🌬️.
- L'écran digital est actif, le témoin de chauffe est éteint.

Vérifier la valeur de la consigne.

 - > La température ambiante ne nécessite pas de chauffer.
 - > L'appareil est en ECO ou en délestage : s'assurer que le système de délestage n'a pas coupé l'alimentation de l'appareil.

L'appareil chauffe tout le temps :

- Vérifier que le réglage de la température n'a pas été modifié.
 - > Régler de nouveau la température.
- Vérifier que l'appareil n'est pas situé près d'une porte ouverte ou/et dans un courant d'air.

L'appareil ne suit pas les ordres de programmation :

- Vérifier qu'il est en mode programmation .
 - > Mettre en mode programmation.
- Vérifier la programmation.
 - > Réaliser la programmation.





ENTRETIEN



- Pour conserver les performances de l'appareil, il est nécessaire d'effectuer régulièrement un dépoussiérage de l'intérieur de celui-ci en passant l'aspirateur sur les entrées et sorties d'air.
- Utilisez de préférence des produits nettoyants universels à base d'agents tensio-actifs (savon, ...) et un chiffon type microfibras. Pour un simple dépoussiérage, un chiffon suffit. L'entretien doit être effectué hors tension et après que l'appareil a refroidi.

Electrical connection

- The electrical system must comply with the standards in effect in the installation country (**NFC 15-100 for France**).
- The unit must be connected to a **230V 50Hz** electricity network.

Rapid Start-up

- Heating on / off: 
- Temperature adjustment:  and 
- Selection of mode of operation: 

Comfort: Temperature adjusted with the  and  buttons.

ECO: Lowers the temperature by 3.5°C compared with the Comfort position.



Frost Free: Maintains the temperature of the room at about 7°C.

AUTO: Apply the order sent by your programming unit or your energy manager.

Predefined: Apply a predefined or personalized program.









- "AUTO" or "predefined" programming mode: Press  for 3 seconds

Time setting







- Simultaneously press  and  for 3 seconds.
- In the event of a power outage of more than 6 hours, you must reset the time of your unit.

Programming



Once you are in the programming menu: "Pr" is displayed on the screen.

- Press  or  to choose the "Hr" function then  to confirm.
- Press  or  to modify the hour, then  to confirm.
- Press  or  to modify the minutes and  to confirm.

Day setting



- Modify the day of the week (JO : LU = Monday, JO : MA = Tuesday, JO : ME = Wednesday, etc.) with the  or  buttons.
- Confirm with the  button.
- To exit, press  or  until "Exit" displays in the scrolling menu.
- Confirm with  to exit.



Simple locking

Simultaneously press the  and  buttons for 3 seconds to lock or unlock the keypad.



Locking with code





You can lock the keypad with a 4-digit personal code.

To lock: Press  and  simultaneously for 10 seconds. The word "CODE" will appear. Confirm by pressing .

Choose your first digit using  and  then confirm by pressing .





Repeat the operation for the other three numbers.

To lock: Press  and  simultaneously. Type in the previously chosen locking code.

Use  and  to choose your number, then confirm with . Repeat the operation until the last number. End by pressing . If your code is correct, the unit will unlock.

The economical functions



Economical Mode: Press  successively until the Economical mode "ECO" is displayed.



Press  for 3 seconds until the ECO setpoint temperature blinks. Press  or  to modify. To confirm, press .



Frost-Free Mode: Press  successively until the Frost-Free mode "FF" is displayed.

Open window sensor

This function automatically stops the heating in the event of detection of a sudden drop in the temperature in the room (E.g.: an open window or door).

To activate the function, press the  button, the symbol  appears on the screen.

- The symbol  blinks when the heating goes off after a detection.
- Pressing the  button will automatically restart the heating.

To deactivate the function, press the  button. The  symbol disappears from the screen.

Behavior indicator

This indicator allows for optimization of the comfort temperature setting. As a function of its position, the cursor makes the user aware of whether or not the setting is economical.

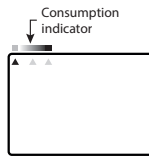

If the cursor is on the level of the green symbol, the set temperature is less than or equal to the recommended temperature of 19°C. The cursor appears when the setpoint is changed.

Heating indicator

The  indicator shows you that your unit is heating up. When the desired temperature has stabilized, it goes on and off depending on the heating needs.

Ideal Temperature

This function automatically adjusts the unit to ensure comfort with maximum savings.

- Press **C_{ideal}**.

The comfort and ECO temperatures return to the recommended temperatures of 19°C for Comfort and 15.5°C for ECO.

- Press **C_{ideal}** for ten seconds.



The unit is positioned in auto mode, the energy-saving functions are activated and the Comfort and ECO temperatures return to the recommended temperatures of 19°C for comfort and 15.5°C for ECO.

Setting of the ancillary functions

This menu allows you to lock or unlock certain options and to adjust certain parameters.

To access **N I V I**, press , the screen displays **.....**.

Pressing  and **Mode** for 3 seconds allows you to adjust the various settings:

When you press  and **Mode** for three seconds, the screen displays **N I V I**. A 3-second press  allows for adjustment of the various settings:

Backlighting: with time lag (1) or permanent (0).

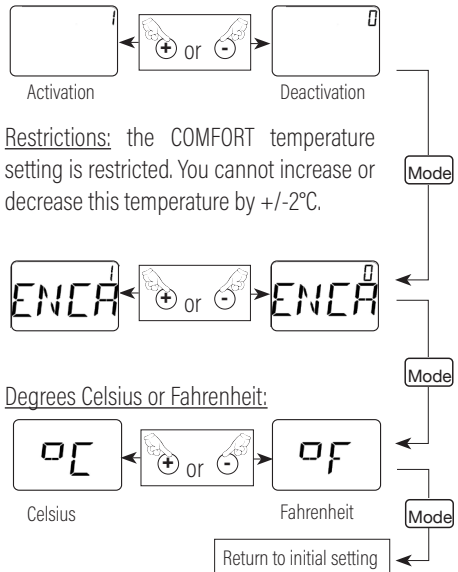



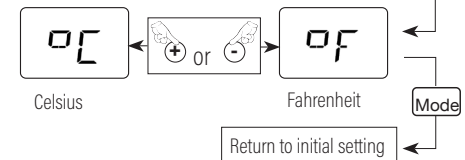

Restrictions: the COMFORT temperature setting is restricted. You cannot increase or decrease this temperature by +/-2°C.

Degrees Celsius or Fahrenheit:



Predefined Programming P1/P2/P3

To assign a program to each day of the week:

- Simultaneously press the  and **C_{ideal}** buttons for 3 seconds.
- The screen displays "Pr", press Mode.
- Assign one of the programs (predefined or personalized) to each day of the week with the  and  buttons of the scrolling menu.
- Confirm with the Mode button, the screen displays "Pr".
- To exit, press  or  until "Exit" is displayed in the scrolling menu.

P1: from 5:00 to 9:00 and 17:00 to 23:00

P2: from 5:00 to 9:00, 12:00 to 14:00 and 17:00 to 23:00

P3: from 5:00 to 23:00

P1: from 5:00 to 9:00 and 17:00 to 23:00

P2: from 5:00 to 9:00, 12:00 to 14:00 and 17:00 to 23:00

P3: from 5:00 to 23:00

Custom programming

P4/P5/P6 : you can personalize these three programs over 3 time slots starting with program 4 (**P4**).

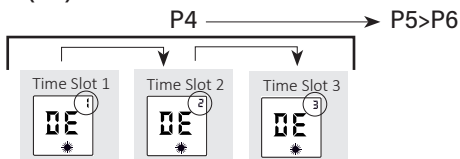

Program time slot 1 first by modifying the start time with \oplus or \ominus , confirm with **Mode** then program the end time in the same way. Then confirm time slot number 1 by pressing **Mode**.

Proceed in the same way for the other two time slots (if necessary).

You have just done custom programming. Proceed in the same way for the other two programs **P5** and **P6** (if necessary).

TROUBLESHOOTING

The unit does not heat:

- Make sure that the digital screen is active.
 - > Press \odot .
 - > Press **Mode** successively until the Comfort position \star is displayed.
- If the digital screen is still not on.
 - > Make sure that the installation circuit breakers are engaged and press \odot .
- Make sure that you are in comfort mode.
 - > Successively press **Mode** until the Comfort position \star is displayed.
- Make sure that the symbol \square is blinking.
 - > Close the door and/or the window, reset the function by pressing \square .

- The digital screen is active, the heating indicator is off. Check the setpoint value.

- > The room temperature does not require heating.

- > The unit is in ECO or in load shedding; make sure that the load shedding system did not shut off the power supply.

The unit is always heating:

- Make sure that the temperature setting was not modified.

- > Set the temperature again.

- Make sure that the unit is not located near an open door and/or in a draft.

The unit does not follow the programming orders:

- Make sure that it is in programming mode

- > Put in programming mode

- Check the programming

- > Do the programming

UPKEEP

- To maintain the performance of the unit, it is necessary to regularly remove dust from the interior of the unit by applying a vacuum cleaner to the air intake and outflow points.



- Use all-purpose surfactant-based cleaning products (soap, etc.) and a microfiber-type cloth. For simple dust removal, a cloth is sufficient. The upkeep must be done with the unit turned off and once it has cooled down.

GEBRUIK

Elektrische aansluiting

- De elektrische installatie moet voldoen aan de normen die van toepassing zijn in het land van installatie (**NFC 15-100 voor Frankrijk**).
- Het apparaat moet worden aangesloten op een elektriciteitsnet van **230V 50Hz**.

Snel aan de slag

- Aan- en uitzetten van de verwarming: 
- Instellen van de gewenste temperatuur: \oplus en \ominus
- Het selecteren van de gebruiksmodus: 

Comfort: Temperatuur instellen met knoppen \oplus en \ominus .

ECO: Verlaging van de temperatuur met 3,5°C ten opzichte van de Comfort-stand.

Vorstvrij: Houdt de kamertemperatuur op ongeveer 7°C.

AUTO: Voer het door uw programmeereenheid of energie-managementsysteem verzonden commando uit.

Vooraf ingesteld: Pas een vooraf ingesteld of gepersonaliseerd programma toe



- Programmeerstand 'AUTO' of 'vooraf ingesteld': 3 seconden indrukken 

Instellen van de tijd



- Druk tegelijkertijd op  en **C_{idéal}** gedurende 3 sec.
- Bij een stroomstoring van meer dan 6 uur moet u uw apparaat weer op de juiste tijd instellen.

Programmeren

Zodra u in het programmeermenu bent: 'Pr' verschijnt op het scherm.

- Druk op \oplus of \ominus om de functie 'Hr' (Uur) te selecteren en vervolgens op  om te bevestigen.
- Druk op \oplus of \ominus om de uren te wijzigen en vervolgens op  om te bevestigen.
- Druk op \oplus of \ominus om de minuten te wijzigen en vervolgens op  om te bevestigen.

Instellen van de dag

- Wijzigen van de dag van de week (JO: LU = maandag, JO: MA = dinsdag, JO : ME = woensdag, etc...) met de toetsen \oplus of \ominus .
- Bevestig met de toets .
- Om het menu te verlaten, drukt u op \oplus of \ominus totdat 'Exit' in het keuzemenu verschijnt.
- Bevestig met  om het menu te verlaten.

Eenvoudig vergrendelen

Druk tegelijkertijd 3 seconden op \oplus en \ominus om het toetsenbord te vergrendelen of ontgrendelen.

Vergrendeling met code



U kunt het toetsenbord vergrendelen met een persoonlijke code van 4 cijfers.

Vergrendelen: Druk tegelijkertijd op \oplus en \ominus gedurende 10 sec. Het woord 'CODE' verschijnt. Druk op  om te bevestigen.



Kies het eerste cijfer met \oplus en \ominus en bevestig met .

Herhaal dit voor de andere drie cijfers.

Ontgrendelen: Druk tegelijkertijd op \oplus en \ominus gedurende 3 sec. Voer de vergrendelingscode in die u eerder hebt gekozen.

Gebruik \oplus en \ominus om uw cijfer te selecteren en druk vervolgens op  om te bevestigen. Herhaal dit tot aan het laatste cijfer. Sluit af door op  te drukken. Als uw code correct is, wordt het apparaat ontgrendeld.

Energiebesparende functies

Ecostand: Druk achtereenvolgens op  totdat de energiebesparende stand 'ECO' wordt weergegeven. Druk gedurende 3s op  tot de ingestelde ECO-temperatuur knippert. Druk op \oplus of \ominus om te wijzigen. Druk op  om te bevestigen.

Vorstvrije modus (Hors Gel): Druk achtereenvolgens op  totdat de Vorstvrijstand 'HG' wordt weergegeven.

Open raamsensor

Deze functie zorgt ervoor dat de verwarming automatisch afslaat bij een plotselinge sterke temperatuurdaling in de ruimte (bijvoorbeeld een open raam of deur).

Om de functie te activeren, drukt u op de toets tot dat het symbool op het scherm verschijnt.

-het symbool knippert, wanneer de verwarming afslaat door een detectie.

-Door op de toets te drukken wordt de verwarming automatisch weer aangezet. Om de functie te deactiveren, drukt u op de toets . Het symbool verdwijnt van het scherm.

De gedragsindicator

Met deze indicator kunt u de instelling van de comforttemperatuur optimaliseren. Afhankelijk van zijn positie laat de cursor de gebruiker weten of de instelling zuinig is of niet.

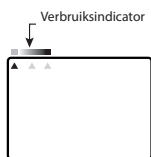

Als de cursor op het groene symbool staat, is de ingestelde temperatuur lager dan of gelijk aan de aanbevolen temperatuur van 19°C. De cursor verschijnt als de ingestelde waarde wordt gewijzigd.

Symbool verwarming

Het symbool geeft aan wanneer uw apparaat aan het opwarmen is. Zodra de gewenste temperatuur bereikt is, licht het op en gaat het uit, afhankelijk van de verwarmingsbehoefte.

Ideale temperatuur

Deze functie stelt het apparaat automatisch in en garandeert comfort met maximale energiebesparing.

- Druk op de toets **C_{idéal}**

De temperaturen Comfort en ECO gaan opnieuw naar de aanbevolen temperaturen van 19°C voor Comfort en 15,5°C voor ECO.

- Druk 10 seconden op de toets **C_{idéal}**

Het apparaat schakelt over op de automatische stand, de energiebesparende functies worden ingeschakeld en de temperaturen Comfort en ECO gaan opnieuw naar de aanbevolen temperaturen van 19°C voor Comfort en 15,5°C voor ECO.

Nevenfuncties instellen

Met dit menu kunt u bepaalde opties vergrendelen of ontgrendelen en bepaalde parameters instellen.

Voor toegang tot de **NI VI**, drukt u op op het scherm verschijnt **•••••**.

Houd en **Mode** 3 seconden ingedrukt en het scherm geeft het volgende weer **NI VI**. Houd 3 seconden ingedrukt om toegang te krijgen tot de verschillende parameterinstellingen:

Achtergrondverlichting: tijdgebonden (1) of permanent (0).

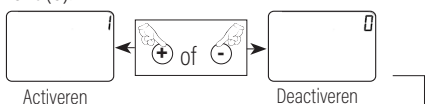

Begrenzing: de COMFORT-temperatuurinstelling is begrensd. U kunt deze temperatuur niet verhogen of verlagen met meer dan 2°C.

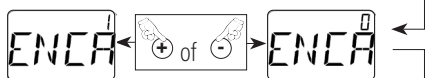

Celsius of Fahrenheit:

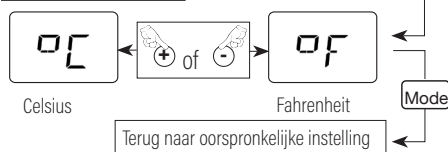

Vooraf ingestelde programmering (P1/P2/P3)

U kunt aan elke dag van de week een programma koppelen:

- Druk tegelijkertijd 3 seconden op de toetsen en **C_{idéal}**.

- Op het scherm verschijnt 'Pr', druk vervolgens op Mode

- Koppel aan elke dag van de week een van de programma's (vooraf ingesteld of gepersonaliseerd) met de toetsen en in het keuzemenu.

- Bevestig met Mode, op het scherm verschijnt 'Pr'.

- Om het menu te verlaten, drukt u op en tot dat 'Exit' in het keuzemenu verschijnt.

P1: van 5 uur >9 uur en 17 uur>23 uur

P2: van 5 uur >9 uur, 12 uur>14 uur en 17 uur>23 uur

P3: van 5 uur>23 uur

Programma à la carte

P4/P5/P6 : u kunt deze drie programma's aanpassen over 3 tijdstippen, te beginnen met programma 4 (**P4**)

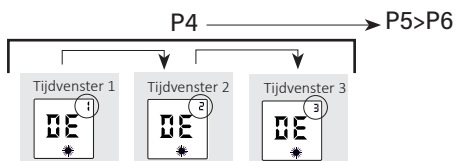



Programmeer tijdstippen 1 eerst door de aanvangstijd te wijzigen met ⊕ of ⊖, bevestig met **Mode** en programmeer dan de eindtijd op dezelfde manier. Bevestig vervolgens tijdstippen nummer 1 door op **Mode** te drukken.

Ga op dezelfde manier te werk voor de andere twee tijdstippen (indien nodig).

U hebt nu een tijdschema à la carte geprogrammeerd. Ga op dezelfde manier te werk voor de andere twee programma's **P5** en **P6** (indien nodig).

HULP BIJ FOUTMELDINGEN

Het apparaat verwarmt niet:

- Controleer of het digitale scherm in werking is.
> Druk op ⏻.
- > Druk achtereenvolgens op **Mode** totdat de Comfortstand wordt weergegeven ✨.
- Als het digitale scherm nog steeds niet oplicht.
> Controleer of de schakelaars van de installatie ingeschakeld zijn en druk op ⏻.
- Controleer of het apparaat in de comfortstand staat.
> Druk achtereenvolgens op **Mode** totdat de Comfortstand wordt weergegeven ✨.
- Controleer of het symbool  knippert.
> Sluit de deur en/of het raam, reset de functie door te drukken op .

- Het digitale scherm is in werking, het symbool verwarming is uit. Controleer de instelwaarde.
> De kamertemperatuur hoeft niet verwarmd te worden.
> Het apparaat staat in de ECO- of stroomonderbrekingsstand: controleer of het stroomonderbrekingsstelsel de stroom naar het apparaat niet heeft afgesloten.

Het apparaat verwarmt continu:

- Controleer of de temperatuurinstelling niet is gewijzigd.
> Stel de temperatuur opnieuw in.
- Controleer of het apparaat niet in de buurt van een open deur en/of op de tocht is geplaatst.

Het apparaat volgt de volgorde van de programmering niet:

- Controleer of het apparaat in de programmeerstand staat.
> Schakel over naar de programmeerstand
- Controleer de programmering.
> Programmeer het apparaat.

ONDERHOUD

- Om de werking van het apparaat optimaal te houden, is het noodzakelijk de binnenkant van het apparaat regelmatig schoon te maken door de luchtinlaten en -uitlaten te stofzuigen.
- Gebruik bij voorkeur universele schoonmaakmiddelen met oppervlakreactieve stoffen (zeep, etc.) en een microfiber doekje. Voor eenvoudig afstoffen is een doek voldoende. Het onderhoud moet worden uitgevoerd als het apparaat is uitgeschakeld en nadat het is afgekoeld.

Stromanschluss

- Die elektrische Installation muss den im Land der Installation geltenden Normen entsprechen (NFC 15-100 für Frankreich).
- Das Gerät muss über 230V 50Hz Stromnetz angeschlossen werden.

Schneller Start

- Ein-/Aus-Funktion Heizung: ☺
 - Einstellung der Wunschtemperatur: ☺ und ☹
 - Auswahl des Funktionsmodus:  (Modus)
- Komfort: Angepasste Temperatur mit den Knöpfen ☺ und ☹.

ÖKO: Senkung der Temperatur um 3,5°C in Bezug auf die Komfort-Position.

Frostschutz: Hält die Temperatur des Raums bei etwa 7° C bei.

AUTO: Den von Ihrer Programmierzentrale oder Ihrem Energiemanager gesendeten Befehl anwenden.

Vorbestimmt: Ein vorbestimmtes oder personalisiertes Programm anwenden

- „AUTO“- oder „vorbestimmter“ Programmiermodus: 3 Sek. (Modus) gedrückte halten.

Einstellung der Uhrzeit



- Drücken Sie gleichzeitig 3 Sekunden lang auf  und **C_{idéat}**

- Bei einem Stromausfall, der länger als 6 Stunden dauert, müssen Sie die Uhrzeit Ihres Geräts erneut einstellen.

Die Programmierung

Wenn Sie das Programmiermenü geöffnet haben, Erscheint „Pr“ auf dem Bildschirm.

Drücken Sie auf ☺ oder ☹, um die Funktion „Hr“ und dann  (Modus) auszuwählen, um zu bestätigen.

- Drücken Sie auf ☺ oder ☹, um die Stunden zu ändern, und dann auf  (Modus), um zu bestätigen.
- Drücken Sie auf ☺ oder ☹, um die Minuten zu ändern, und dann auf  (Modus), um zu bestätigen.

Einstellung des Tages

- Den Tag der Woche ändern (JO : LU = Montag, JO : MA = Dienstag, JO : ME = Mittwoch, usw. ...) mit den Tasten ☺ oder ☹.

- Mit der Taste  (Modus) bestätigen .

- Um das Menü zu verlassen, auf ☺ oder ☹ drücken bis zur Anzeige „Exit“ (Verlassen) des Dropdown-Menüs.

- Bestätigen mit  (Modus), um das Menü zu verlassen.

Einfache Sperrfunktion

3 Sekunden gleichzeitig auf die Tasten ☺ und ☹ drücken, um die Tastatur zu verriegeln oder freizuschalten.

Sperrfunktion mit Code



Sie haben die Möglichkeit, die Tastatur mit einem persönlichen 4-stelligen Code zu sperren.

Zum Sperren: Drücken Sie 10 Sekunden gleichzeitig auf ☺ und ☹. Das Wort „CODE“ erscheint. Durch Drücken auf  (Modus) bestätigen.

Wählen Sie Ihre erste Zahl mit ☺ und ☹, bestätigen Sie dann durch Drücken auf  (Modus).



Wiederholen Sie den Vorgang für die drei anderen Zahlen.

Zum Freischalten: Drücken Sie 3 Sekunden gleichzeitig auf ☺ und ☹. Es genügt, wenn Sie den Sperrcode eingeben, den Sie im Vorfeld gewählt haben.

Wählen Sie Ihre Zahl mithilfe von ☺ und ☹, bestätigen Sie dann mit  (Modus). Wiederholen Sie den Vorgang bis zur letzten Zahl. Beenden Sie den Vorgang durch Drücken auf  (Modus). Wenn Ihr Code richtig ist, wird das Gerät freigeschaltet.

Sparfunktionen

Sparmodus: Nacheinander auf  (Modus) drücken, bis der Sparmodus „ÖKO“ angezeigt wird.

3 Sekunden lang auf  (Modus) drücken, bis die ÖKO-Solltemperatur blinkt. Für eine Änderung auf ☺ oder ☹ drücken. Zum Bestätigen drücken Sie auf  (Modus).

Frostschutz-Modus: Nacheinander auf  (Modus) drücken, bis der Frostschutzmodus „HG“ angezeigt wird.

Melder bei Erkennung eines offenen Fensters

Diese Funktion schaltet die Heizung bei Erkennung eines brutalen Temperaturabfalls im Raum automatisch ab (Bsp.: ein offenes Fenster oder eine offene Tür). Um die Funktion zu aktivieren, auf drücken, das Symbol erscheint auf dem Bildschirm.

-das Symbol blinkt, wenn die Heizung sich nach einer Erkennung abgeschaltet hat.

-Durch Drücken von wird das Heizgerät automatisch angeschaltet.

Um die Funktion zu deaktivieren, auf drücken. Das Symbol verschwindet vom Bildschirm.

Verhaltensanzeige

Mit dieser Anzeige kann die Einstellung der Komforttemperatur optimiert werden. Je nach Position weist der Cursor den Nutzer auf den Öko-Modus der Einstellung hin.

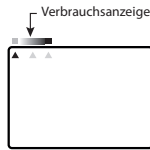

Wenn der Cursor auf dem grünen Symbol steht, beträgt die Temperatur höchstens die empfohlene Temperatur von 19° C. Der Cursor erscheint bei Änderung der Solltemperatur.

Heizleuchte

Die Leuchte gibt an, dass Ihr Gerät angeschaltet wird. Wenn die gewünschte Temperatur stabilisiert ist, leuchtet sie auf bzw. erlischt sie je nach Heizbedarf.

Idealtemperatur

Diese Funktion stellt das Gerät automatisch ein, um den Komfort bei maximaler Ersparnis zu garantieren.

- Ein Druck auf die Taste

Die Komfort- und ÖKO-Temperaturen kehren zurück zu den empfohlenen Temperaturen von 19°C für den Komfort- und 15,5°C für den ÖKO-Modus.

- Ein Druck von 10 Sekunden auf die Taste

Das Gerät schaltet sich in den Auto-Modus, die energiesparenden Funktionen sind aktiviert und die Komfort- und ÖKO-Temperaturen kehren zurück zu den empfohlenen Temperaturen von 19°C für den Komfort- und 15,5°C für den ÖKO-Modus.

Parametrierung der Nebenfunktionen

Über dieses Menü können bestimmte Optionen gesperrt oder freigeschaltet und gewisse Parameter eingestellt werden.

Um zu öffnen, drücken, der Bildschirm wird angezeigt .

Nach 3 Sekunden langem Drücken auf und auf wird der Bildschirm angezeigt . Nach 3 Sekunden langem Drücken erhalten Sie Zugriff auf die Einstellung der verschiedenen Parameter:

Hintergrundbeleuchtung: verzögert (1) oder durchgehend (0).

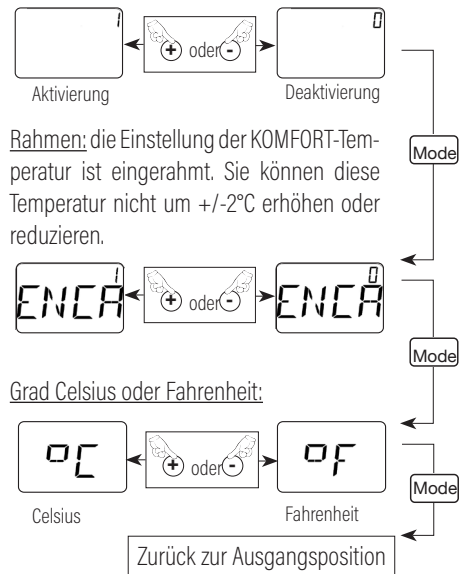

Rahmen: die Einstellung der KOMFORT-Temperatur ist eingerahmt. Sie können diese Temperatur nicht um +/-2°C erhöhen oder reduzieren.



Grad Celsius oder Fahrenheit:

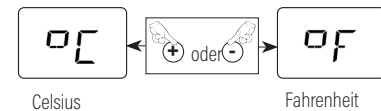

Vorbestimmte Programmierung P1/P2/P3

Sie möchten jedem Tag der Woche ein Programm zuordnen, dafür:

- 3 Sekunden lang gleichzeitig auf die Tasten und drücken.

- Der Bildschirm zeigt „Pr“ an, auf Modus drücken

- Jedem Tag der Woche eines der (vordefinierten oder personalisierten) Programme mithilfe der Tasten und im Dropdown-Menü zuordnen.

- Mit der Taste bestätigen, der Bildschirm zeigt „Pr“ an.

- Um das Menü zu verlassen, auf ⊕ oder ⊖ drücken bis zur Anzeige „Exit“ (Verlassen) des Dropdown-Menüs.

P1: von 05:00 Uhr > 09:00 Uhr und 17:00 Uhr > 23:00 Uhr

P2: von 05:00 Uhr > 09:00 Uhr, 12:00 Uhr > 14:00 Uhr und 17:00 Uhr > 23:00 Uhr

P3: von 05:00 Uhr > 23:00 Uhr

Programm à la Carte

P4/P5/P6: Sie können diese drei Programme mit 3 Zeitfenstern personalisieren, beginnend mit dem Programme 4 (P4).

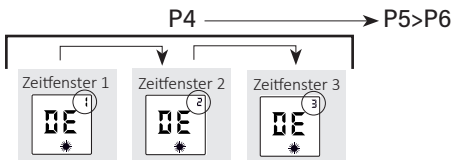

Programmieren Sie das Zeitfenster 1 zuerst, indem Sie die Startzeit mit ⊕ oder ⊖ verändern, bestätigen Sie mit **[Mode]** (Modus), programmieren Sie dann die Endzeit auf identische Weise. Dann das Zeitfenster 1 bestätigen durch Drücken auf **[Mode]** (Modus). Verfahren Sie ebenso mit den beiden anderen Zeitfenstern (falls erforderlich).

Sie haben soeben eine Programmierung à la Carte realisiert. Verfahren Sie ebenso mit den beiden anderen Zeitfenstern P5 und P6 (falls erforderlich).

DIAGNOSEHILFE

Das Gerät wird nicht warm:

- Sicherstellen, dass der digitale Bildschirm aktiv ist.
 - > Auf ⏻ drücken.
 - > Nacheinander auf **[Mode]** (Modus) drücken, bis die Position „Komfort“ angezeigt wird.
- Wenn der digitale Bildschirm immer noch nicht eingeschaltet ist.
 - > Sicherstellen, dass die Schutzschalter des Geräts eingerastet sind und auf ⏻ drücken.
- Sicherstellen, dass Sie im Komfort-Modus sind.
 - > Nacheinander auf **[Mode]** (Modus) drücken, bis die Position „Komfort“ angezeigt wird.
- Überprüfen, ob das Symbol blinkt.
 - > Die Tür und/oder das Fenster schließen, die Funktion zurücksetzen durch Drücken auf

■ Der digitale Bildschirm ist aktiv, die Heizleuchte ist aus. Den Wunschwert überprüfen.

> Die Umgebungstemperatur muss nicht geheizt werden.

> Das Gerät ist im ÖKO- oder Entlastungsmodus: sicherstellen, dass das Entlastungssystem die Stromversorgung des Geräts nicht unterbrochen hat.

Das Gerät heizt die ganze Zeit:

- Überprüfen, ob die Einstellung der Temperatur nicht geändert wurde.
 - > Die Temperatur erneut einstellen.
- Überprüfen, ob sich das Gerät nicht in der Nähe einer offenen Tür und/oder im Durchzug befindet.

Das Gerät befolgt nicht die Befehle der Programmierung:

- Überprüfen, dass es im Programmiermodus ist.
 - > Den Programmiermodus auswählen
- Die Programmierung überprüfen.
 - > Die Programmierung durchführen.

WARTUNG



- Um die Leistungsfähigkeit des Geräts zu erhalten, müssen Sie das Innenteil des Geräts regelmäßig entstauben, indem Sie an den Luftein- und -auslässen staubsaugen.
- Verwenden Sie am besten Allzweckreiniger mit Tensid (Seife usw.) und ein Mikrofasertuch. Zum einfachen Abstauben reicht ein Tuch aus. Die Pflege sollte im ausgeschalteten Zustand und nach dem Abkühlen des Geräts durchgeführt werden.

UTILIZZO

Collegamento elettrico

- L'installazione elettrica deve essere conforme alle norme vigenti nel paese di installazione (**NFC 15-100 per la Francia**).
- L'apparecchio deve essere collegato a una rete di alimentazione a **230V 50Hz**.

Avvio rapido

- Riscaldamento acceso/spento: 
- Impostazione della temperatura desiderata: \oplus e \ominus
- Selezione della modalità di funzionamento: 

Comfort: Temperatura impostata con i pulsanti \oplus e \ominus .

ECO: Abbassamento della temperatura di 3,5°C rispetto alla posizione Comfort.

Antigelo: Mantiene la temperatura ambiente a circa 7°C.

AUTO: Applicare il comando inviato dalla centrale di programmazione o dal gestore dell'energia.

Preimpostato: Applicare un programma preimpostato o personalizzato

- Modalità di programmazione «**AUTO**» o «**preimpostata**»: Pressione 3 sec  (Modalità)

Impostazione dell'ora

- Premere contemporaneamente  e **C_{ideal}** per 3 secondi.
- In caso di interruzione dell'alimentazione per più di 6 ore, è necessario resettare l'apparecchio.

Programmazione



Una volta entrati nel menu Programmazione: Sul display appare «Pr».

- Premere \oplus o \ominus per selezionare la funzione «Hr», quindi premere  per confermare.

Premere \oplus o \ominus per modificare l'ora, quindi premere  per confermare.

- Premere \oplus o \ominus per modificare i minuti, quindi premere  per confermare.

Impostazione del giorno

- Modificare il giorno della settimana (JO : LU = lunedì, JO : MA = martedì, JO : ME = mercoledì, ecc...) utilizzando i tasti \oplus o \ominus .
- Confermare premendo .
- Per uscire, premere \oplus o \ominus finché nel menu a discesa non appare «Exit».
- Confermare con  per uscire.

Blocco semplice

Premere contemporaneamente i tasti \oplus e \ominus per 3 secondi per bloccare o sbloccare la tastiera.

Blocco con codice



È possibile bloccare la tastiera con un codice personale di 4 cifre.

Per bloccare: Premere contemporaneamente \oplus e \ominus per 10 secondi. Viene visualizzata la parola «CODE». Confermare premendo .

Scegliere la prima cifra con \oplus e \ominus e confermare premendo .



Ripetere l'operazione per le altre tre cifre.

Per sbloccare: Premere contemporaneamente \oplus e \ominus per 3 secondi. È sufficiente inserire il codice di blocco scelto in precedenza.

Utilizzare \oplus e \ominus per selezionare il numero, quindi confermare con . Ripetere l'operazione fino a raggiungere l'ultima cifra. Terminare premendo . Se il codice è corretto, il dispositivo si sblocca.

Funzioni economiche



Modalità economica: Premere successivamente su  fino a visualizzare la modalità «ECO».

Premere  per 3s finché non lampeggia la temperatura ECO impostata. Premere \oplus o \ominus per modificare. Per confermare, premere .

Modalità Antigelo: Premere successivamente su  fino a visualizzare la modalità Antigelo «HG».



Rilevatore di finestre aperte

Questa funzione interrompe automaticamente il riscaldamento se viene rilevato un improvviso abbassamento della temperatura nell'ambiente (ad esempio, una finestra o una porta aperta).

Per attivare la funzione, premere il pulsante  e il simbolo  apparirà sul display.

-il simbolo  lampeggia quando il riscaldamento si interrompe in seguito a un rilevamento.

-Premendo il pulsante , il riscaldamento si riaccende automaticamente.

Per disattivare la funzione, premere il tasto . Il simbolo  scompare dal display.

Indicatore di comportamento

Questo indicatore consente di ottimizzare la regolazione della temperatura comfort. In base alla sua posizione, il cursore indica all'utente se l'impostazione è a risparmio energetico o meno. Se il cursore è in corrispondenza del simbolo verde, la temperatura impostata è inferiore o uguale alla temperatura consigliata di 19°C. Il cursore appare quando si modifica la temperatura desiderata.



Indicatore di riscaldamento

L'indicatore  indica che l'apparecchio si sta riscaldando. Quando la temperatura desiderata si è stabilizzata, si accende e si spegne a seconda della necessità.

Temperatura ideale

Questa funzione regola automaticamente l'apparecchio per garantire il comfort con il massimo risparmio.

-Premere il tasto  **C_{ideale}**

Le temperature Comfort ed ECO tornano ai valori consigliati di 19°C per Comfort e 15,5°C per ECO.



- Premere il tasto  per 10 secondi

L'apparecchio passa in modalità automatica, si attivano le funzioni di risparmio energetico e le temperature Comfort ed ECO tornano ai valori consigliati di 19°C per Comfort e 15,5°C per ECO.

Impostazione delle funzioni ausiliarie

Questo menu consente di bloccare o sbloccare alcune opzioni e di regolare alcune impostazioni.

Per accedere al **NIVI**, premere , il display mostra **NIVI**.

Tenere premuto per 3 sec.  su **Mode** per visualizzare **NIVI**. Tenere premuto per 3 sec.  per accedere alle impostazioni dei parametri:

Retroilluminazione: temporizzata (1) o permanente (0).

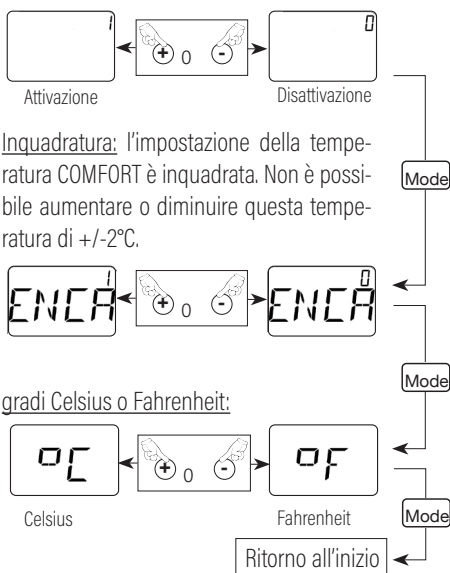





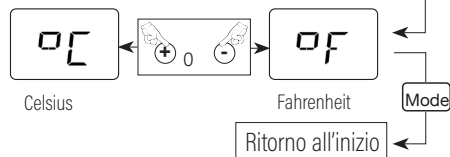

Inquadratura: l'impostazione della temperatura COMFORT è inquadrata. Non è possibile aumentare o diminuire questa temperatura di +/-2°C.

gradi Celsius o Fahrenheit:



Programmazione preimpostata P1/P2/P3

Si desidera assegnare un programma a ciascun giorno della settimana. Per farlo:

- Premere contemporaneamente i pulsanti  e  per 3 secondi.
- Sul display viene visualizzato «Pr», premere **Mode** (modalità).
- Assegnare uno dei programmi (preimpostati o personalizzati) a ciascun giorno della settimana utilizzando i pulsanti  e  del menu a discesa.
- Premere il pulsante **Mode** per confermare e sul display verrà visualizzato «Pr».
- Per uscire, premere  o  finché nel menu a discesa non appare «Exit».

P1: 5:00>9:00 e 17:00>23:00

P2: 5:00>9:00, 12:00>14:00 e 17:00>23:00

P3: 5:00>23:00

Programma personalizzato

P4/P5/P6 : è possibile personalizzare questi tre programmi su 3 fasce orarie, a partire dal programma 4 (**P4**).

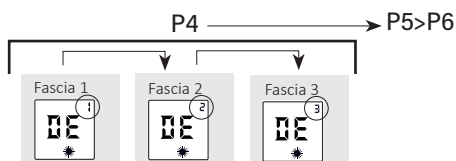

Programmare prima la fascia oraria 1 modificando l'ora di inizio con \oplus o \ominus , quindi confermare con **Mode** quindi impostare l'ora di fine nello stesso modo. Confermare quindi il numero di fascia 1 premendo **Mode**.

Procedere allo stesso modo per le altre due fasce orarie (se necessario).

È stato appena realizzato un programma personalizzato. Procedere allo stesso modo per gli altri due programmi, **P5** e **P6** (se necessario).

GUIDA ALLA DIAGNOSTICA

L'apparecchio non scalda:

■ Assicurarsi che il display digitale sia attivo.

> Premere \odot .

> Premere successivamente su **Mode** fino a visualizzare la posizione Comfort \star .

■ Se il display digitale non è ancora acceso.

> Assicurarsi che gli interruttori dell'impianto siano inseriti e premere \odot .

■ Assicurarsi di essere in modalità Comfort.

> Premere successivamente su **Mode** fino a visualizzare la posizione Comfort \star .

■ Verificare se il simbolo \square lampeggia.

> Chiudere la porta e/o la finestra, ripristinare la funzione premendo \square .

■ Il display digitale è attivo, l'indicatore di riscaldamento è spento. Verificare il valore impostato.

> La temperatura ambiente non richiede riscaldamento.

> L'apparecchio è in modalità ECO o di riduzione del carico: verificare che il sistema di riduzione del carico non abbia interrotto l'alimentazione.

L'apparecchio scalda continuamente:

■ Verificare che l'impostazione della temperatura non sia stata modificata.

> Impostare nuovamente la temperatura.

■ Verificare che l'apparecchio non si trovi vicino a una porta aperta e/o a una corrente d'aria.

Il dispositivo non segue i comandi di programmazione:

■ Verificare che sia in modalità di programmazione.

> Impostare la modalità di programmazione.

■ Controllare la programmazione.

> Eseguire la programmazione.

MANUTANZIONE

■ Per mantenere le prestazioni dell'apparecchio, è necessario spolverare regolarmente l'interno aspirando le prese d'aria e le uscite.

■ Utilizzare preferibilmente prodotti di pulizia universali (sapone, ecc.) e un panno in microfibra. Per una semplice spolverata, è sufficiente un panno. La manutenzione deve essere effettuata a macchina spenta e dopo che l'apparecchio si è raffreddato.

FUNCIONAMIENTO

Conexión eléctrica

- La instalación eléctrica debe respetar las normas vigentes en el país de instalación (**NFC 15-100 para Francia**).

- El radiador debe conectarse a una red eléctrica de **230 V y 50 Hz**

Encendido rápido

- Encendido/apagado de la calefacción: 

- Ajuste de la temperatura deseada:  y 

- Selección del modo de funcionamiento: 

Confort: Ajuste de la temperatura con los botones  y .

ECO: La temperatura baja 3,5 °C respecto a la posición Confort.

Hors Gel (Protección Antihielo): Mantiene la temperatura ambiente en torno a 7 °C.

AUTO: Aplicar la orden enviada por la central de programación o el gestor de energía.

Predefinido: Aplicar un programa predefinido o personalizado.

- Modo de programación «**AUTO**» o «**predefinido**»: Pulse durante 3 segundos 

Ajustar la hora

- Pulse simultáneamente  y **C_{ideal}** durante 3 seg.

- Deberá volver a ajustar la hora si se produce un corte de corriente de más de 6 horas.

Programación



En el menú de programación: En la pantalla aparece «Pr».

Pulse  o  para seleccionar la función «Hr» y luego  para aceptar.



- Pulse  o  para modificar la hora y, después,  para aceptar.

- Pulse  o  para modificar los minutos y  para aceptar.

Ajustar el día



- Cambie el día de la semana (JO : LU = lunes, JO : MA = martes, JO : ME = miércoles, etc.) con los botones  o .

- Pulse  para aceptar.

- Para salir, pulse  o  hasta que aparezca «Exit» en el menú emergente.



- Pulse  para salir.

Bloqueo simple

Pulse simultáneamente las teclas  y  durante 3 seg. para bloquear o desbloquear el teclado.



Bloqueo con código





Puede bloquear el teclado con un código personal de 4 dígitos.

Para bloquear: Pulse  y  simultáneamente durante 10 seg. Aparece la palabra «CODE». Confirme pulsando .

Seleccione el primer número con  y  y confirme pulsando .

Repita la operación para las otras tres cifras.





Para desbloquear: Pulse simultáneamente  y  durante 3 seg. Sólo tiene que introducir el código de bloqueo que haya elegido previamente.

Utilice  y  para seleccionar su número y, a continuación, pulse  para aceptar. Repita la operación hasta llegar a la última cifra. Termine pulsando .

El radiador se desbloqueará si su código es correcto.

Funciones de ahorro

Modo Ahorro: Pulse  varias veces hasta que aparezca el modo Ahorro «ECO».

Pulse  durante 3 seg. hasta que parpadee la temperatura de consigna ECO. Pulse  o  para modificar. Pulse  para aceptar.

Modo Hors Gel (Protección Antihielo): Pulse  varias veces hasta que aparezca «HG» modo de Protección Antihielo.

Detector de ventana abierta

Esta función detiene automáticamente la calefacción si se detecta un descenso repentino de la temperatura en la habitación (por ejemplo, una ventana o una puerta abierta).

Pulse el botón para activar la función y en la pantalla aparecerá el símbolo .

-el símbolo parpadea cuando la calefacción se ha parado tras producirse una detección.

-La calefacción volverá a encenderse automáticamente si pulsa el botón .

Pulse el botón para desactivar la función. El símbolo desaparece de la pantalla.

Indicador de comportamiento

Este indicador permite optimizar el ajuste de la temperatura de confort. El cursor le permite al usuario saber si el ajuste es de bajo consumo o no en función de su posición.



La temperatura programada es inferior o igual a la temperatura recomendada de 19 °C si el cursor está en el símbolo verde. Este cursor aparece cuando se modifica el punto de consigna.

Piloto de calefacción

Este piloto indica que el radiador se está calentando. Se enciende y se apaga según sea necesario cuando se ha estabilizado la temperatura deseada.

Temperatura Ideal

Esta función ajusta automáticamente el radiador para garantizar el confort con el ahorro máximo.

- Pulse el botón

Las temperaturas Confort y ECO vuelven a las temperaturas recomendadas de 19 °C para Confort y 15,5 °C para ECO.

- Pulse el botón durante 10 segundos

El radiador pasa al modo automático, las funciones de ahorro de energía se activan y las temperaturas Confort y ECO vuelven a las temperaturas recomendadas de 19 °C para Confort y 15,5 °C para ECO.

Ajuste de las funciones adicionales

Este menú le permite bloquear o desbloquear algunas opciones y ajustar algunos parámetros.

Pulse para acceder a **NI VI**, la pantalla mostrará .

Pulsar durante 3 seg. en y **Mode** la pantalla presenta **NI VI**. Pulsar durante 3 seg permite acceder al ajuste de los distintos parámetros:

Retroiluminación: temporizada (1) o permanente (0).

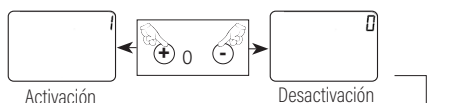

Encuadre: el ajuste de la temperatura CONFORT está encuadrado. No es posible aumentar o disminuir esta temperatura en ± 2 °C.

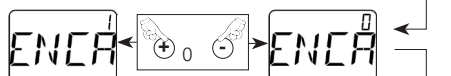

Celsius o Fahrenheit:

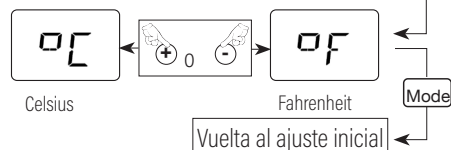

Programación Predefinida P1/P2/P3

Si desea asignar un programa a cada día de la semana:

- Pulse simultáneamente las teclas y durante 3 segundos.
- La pantalla muestra «Pr», pulse Mode.
- Asigne una de las programaciones (predefinida o personalizada) a cada día de la semana mediante las teclas y del menú emergente.
- Pulse Mode para aceptar y la pantalla mostrará «Pr».
- Para salir, pulse o hasta que aparezca «Exit» en el menú emergente.

P1: desde las 5:00 hasta las 9:00 y desde las 17:00 hasta las 23:00.

P2: desde las 5:00 hasta las 9:00, desde las 12:00 hasta las 14:00 y desde las 17:00 hasta las 23:00

P3: desde las 5:00 hasta las 23:00

Programa a la carta

P4/P5/P6: Puede personalizar estos tres programas en 3 franjas horarias, empezando por el programa 4 (**P4**).

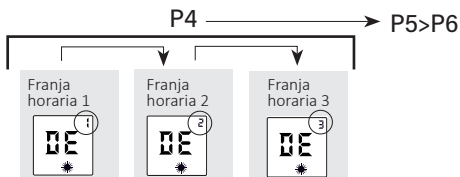

Programa primero la franja horaria 1 modificando la hora de inicio con \oplus o \ominus , confirme con **[Mode]** y después programe la hora final de igual manera. A continuación, confirme la franja horaria número 1 pulsando **[Mode]**.

Proceda de igual modo para las otras dos franjas horarias (si es necesario).

Acaba de realizar una programación horaria a la carta. Proceda de igual manera para las otras dos programaciones **P5** y **P6** (si es necesario).

AYUDA PARA EL DIAGNÓSTICO

El radiador no calienta:

- Compruebe que la pantalla digital está activa.
 - > Pulse \odot .
 - > Pulse sucesivamente **[Mode]** hasta que aparezca la posición Confort \star .
- Si la pantalla digital sigue sin encenderse.
 - > Compruebe que los disyuntores de instalación están accionados y pulse \odot .
- Cerciérese de que se encuentra en modo Confort.
 - > Pulse sucesivamente **[Mode]** hasta que aparezca la posición Confort \star .
- Compruebe que parpadea el símbolo $\square\square$.
 - > Cierre la puerta y/o la ventana y restablezca la función pulsando $\square\square$.

- La pantalla digital está activa y apagado el piloto de calefacción. Compruebe el valor de consigna.
 - > La temperatura ambiente no requiere calentar.
 - > El radiador está en modo ECO o en descarga: compruebe que el sistema de descarga no ha cortado el suministro eléctrico.

El radiador calienta todo el tiempo:

- Compruebe que no se ha modificado el ajuste de la temperatura.
 - > Ajuste nuevamente la temperatura.
- Compruebe que el radiador no está situado cerca de una puerta abierta y/o en una corriente de aire.

El radiador no sigue las órdenes de programación:

- Compruebe que está en modo programación.
 - > Ponga en modo programación
- Compruebe la programación.
 - > Realice la programación.

MANTENIMIENTO

- Es necesario desempolvar con regularidad el interior del radiador pasando el aspirador por las entradas y las salidas de aire con el fin de conservar sus prestaciones.
- Utilice preferiblemente productos de limpieza universales a base de agentes tensioactivos (jabón, . . .) y un trapo de microfibra. Un simple trapo basta para quitar el polvo. El mantenimiento debe realizarse con la alimentación desconectada y después de que el radiador se haya enfriado.



UŻYTKOWANIE

Podłączenie elektryczne

- Podłączenie elektryczne musi być zgodne z normami obowiązującymi w kraju montażu (NFC 15-100 dla Francji).

- Urządzenie należy podłączyć do sieci elektrycznej 230 V, 50 Hz.

Szybki start

- Włączanie/wyłączanie ogrzewania: 
- Ustawianie żądanej temperatury: \oplus i \ominus
- Wybór trybu pracy: 

Komfort: ustawianie temperatury przyciskami \oplus i \ominus .

EKO: obniżenie temperatury o 3,5°C w stosunku do ustawienia trybu Komfort.



Ochrona przed zamarzaniem: utrzymanie temperatury w pomieszczeniu na poziomie około 7°C.

AUTOMATYCZNY: Zastosowanie polecenia wysłanego przez programator lub system zarządzania energią.

Wstępnie zdefiniowany: zastosowanie wstępnie zdefiniowanego lub spersonalizowanego programu.

- Tryb programowania **AUTOMATYCZNY** lub **Wstępnie zdefiniowany:** nacisnąć i przytrzymać przez 3 sekundy przycisk .

Ustawianie godziny

- Nacisnąć jednocześnie i przytrzymać przez 3 sekundy przyciski  i .
- W przypadku awarii zasilania trwającej powyżej 6 godzin należy również ponownie ustawić czas w urządzeniu.

Programowanie

Po przejściu do menu programowania: na ekranie wyświetla się „Pr” (Programowanie).

Nacisnąć przyciski \oplus lub \ominus , aby wybrać funkcję „Hr” (Godzina), a następnie nacisnąć przycisk , aby zatwierdzić.

- Nacisnąć przyciski \oplus lub \ominus , aby zmienić godzinę, a następnie nacisnąć przycisk , aby zatwierdzić.

- Nacisnąć przyciski \oplus lub \ominus , aby zmienić minuty, a następnie nacisnąć przycisk , aby zatwierdzić.

Ustawianie dnia

- Zmienić dzień tygodnia (JO: LU = poniedziałek, JO: MA = wtorek, JO: ME = środa itd.) przyciskami \oplus lub \ominus .

- Zatwierdzić przyciskiem .

- Aby wyjść, nacisnąć przyciski \oplus lub \ominus , aż w menu rozwijanym wyświetli się „Exit” (Wyjdz).

- Zatwierdzić przyciskiem , aby wyjść.

Proste blokowanie

Nacisnąć jednocześnie i przytrzymać przez 3 sekundy przyciski \oplus i \ominus , aby zablokować lub odblokować klawiaturę.

Blokowanie kodem

Istnieje możliwość zablokowania klawiatury 4-cyfrowym kodem osobistym.



Blokowanie: nacisnąć jednocześnie i przytrzymać przez 10 sekund przyciski \oplus i \ominus . Wyświetli się słowo „CODE” (KOD).

Zatwierdzić przyciskiem .

Wybrać pierwszą cyfrę przyciskami \oplus i \ominus , a następnie zatwierdzić przyciskiem .



Powtórzyć czynności dla trzech pozostałych cyfr.

Odblokowywanie: nacisnąć jednocześnie i przytrzymać przez 3 sekundy przyciski \oplus i \ominus . Następnie należy wprowadzić wcześniej ustawiony kod odblokowywania.

Wybrać cyfrę przyciskami \oplus i \ominus , a następnie nacisnąć przycisk . Powtórzyć czynności dla pozostałych cyfr. Zakończyć, naciskając przycisk . Jeśli wprowadzony kod jest prawidłowy, urządzenie zostanie odblokowane.

Funkcje ekonomiczne

Tryb ekonomiczny: naciskać przycisk , aż na ekranie wyświetli się tryb ekonomiczny „ECO” (EKO).

Nacisnąć i przytrzymać przez 3 sekundy przycisk , aż zacznie migać temperatura nastawy trybu EKO. Zmienić wartość przyciskami \oplus lub \ominus . Aby zatwierdzić, nacisnąć przycisk .

Tryb ochrony przed zamarzaniem: naciskać przycisk , aż na ekranie wyświetli się tryb ochrony przed zamarzaniem „HG” (Ochrona przed zamarzaniem).

Czujnik otwarcia okna

Ta funkcja automatycznie wyłącza ogrzewanie, jeżeli w pomieszczeniu zostanie wykryty nagły spadek temperatury (np. otwarte okno lub drzwi).

Aby włączyć funkcję, naciśnięć przycisk . Na ekranie wyświetli się symbol .

-Symbol miga po wyłączeniu ogrzewania w następstwie wykrycia.

-Naciśnięcie przycisku spowoduje automatyczne wznowienie ogrzewania. Aby wyłączyć funkcję, naciśnięć przycisk . Symbol przestanie się wyświetlać na ekranie.

Wskaźnik behawioralny

Ten wskaźnik pozwala zoptymalizować ustawienie temperatury komfortowej. W zależności od położenia kursor informuje użytkownika, czy ustawienie jest ekonomiczne.

Jeśli kursor znajduje się w obszarze zielonym, ustawiona temperatura jest mniejsza lub równa względem zalecanej temperatury 19°C. Kursor wyświetla się przy zmianie nastawy.

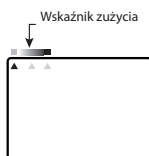

Kontrolka ogrzewania

Kontrolka informuje o nagrzewaniu urządzenia. Po ustabilizowaniu żądanej temperatury kontrolka włącza i wyłącza się w zależności od zapotrzebowania na ogrzewanie.

Temperatura idealna

Ta funkcja automatycznie steruje urządzeniem, aby zagwarantować komfort przy maksymalnej oszczędności.

– Naciśnięcie przycisku **C_{ideal}**

Temperatury komfortowa i EKO powracają do zalecanych wartości temperatur 19°C dla trybu komfortowego i 15,5°C dla trybu EKO.

– Naciśnięcie i przytrzymanie przez 10 sekund przycisku **C_{ideal}**

Urządzenie przechodzi w tryb automatyczny, następuje włączenie funkcji oszczędzania energii, a temperatury komfortowa i EKO powracają do zalecanych wartości temperatur 19°C dla trybu komfortowego i 15,5°C dla trybu EKO.

Ustawienia dodatkowych funkcji

To menu pozwala zablokować lub odblokować niektóre opcje oraz ustawić określone parametry.

Aby przejść do **NIWI**, naciśnięć przycisk . Wyświetli się ekran .

Po naciśnięciu i przytrzymaniu przez 3 sekundy przycisków i **Mode** na ekranie wyświetli się **NIWI**. Naciśnięcie i przytrzymanie przez 3 sekundy przycisku umożliwia dostęp do ustawień różnych parametrów:

Podświetlenie: tymczasowe (1) lub stałe (0).

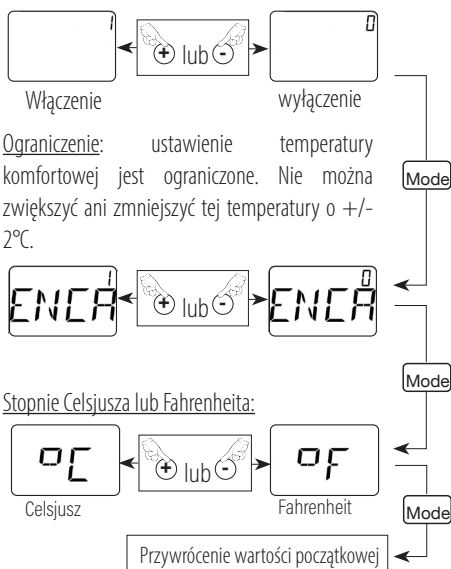

Programowanie wstępnie zdefiniowanych wartości P1/P2/P3

Aby przypisać program do każdego dnia tygodnia:

- Naciśnięć jednocześnie i przytrzymać przez 3 sekundy przyciski i **C_{ideal}**.

- Po wyświetleniu się na ekranie „Pr” (Programowanie) naciśnięć przycisk Mode.

- Przypisać jeden z programów (wstępnie zdefiniowany lub spersonalizowany) do każdego dnia tygodnia przyciskami i z menu rozwijanego.

- Zatwierdzić przyciskiem Mode. Na ekranie wyświetli się „Pr” (Programowanie).

- Aby wyjść, nacisnąć przyciski ⊕ lub ⊖, aż w menu rozwijanym wyświetli się „Exit” (Wyjdz).

P1: od 5 h>9 h i 17 h>23 h

P2: od 5 h>9 h, 12 h>14 h i 17 h>23 h

P3: od 5 h>23 h

Program niestandardowy

P4/P5/P6: te trzy programy umożliwiają skonfigurowanie 3 przedziałów czasowych (począwszy od programu 4 — **P4**)

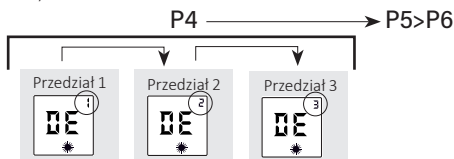

W pierwszej kolejności zaprogramować przedział 1, zmieniając godzinę rozpoczęcia przyciskami ⊕ lub ⊖ i zatwierdzając przyciskiem **Mode**. Następnie w taki sam sposób zaprogramować godzinę zakończenia. Zatwierdzić przedział 1, naciskając przycisk **Mode**.

Postępować w taki sam sposób dla dwóch pozostałych przedziałów godzinowych (w razie potrzeby).

Przeprowadzono programowanie niestandardowe.

Postępować w taki sam sposób dla dwóch pozostałych programów **P5** i **P6** (w razie potrzeby).

POMOC PRZY DIAGNOSTYCE

Urządzenie nie grzeje:

- Upewnić się, że ekran cyfrowy jest włączony.

> Nacisnąć przycisk **⏻**.

> Nacisnąć przycisk **Mode**, aż wyświetli się położenie „Confort” (Komfortowy) **★**.

■ Jeśli ekran cyfrowy nadal nie jest włączony.

> Upewnić się, że wyłączniki instalacji są włączone, a następnie nacisnąć przycisk **⏻**.

■ Upewnić się, że urządzenie jest w trybie komfortowym.

> Nacisnąć przycisk **Mode**, aż wyświetli się położenie „Confort” (Komfortowy) **★**.

■ Sprawdzić, czy symbol **⏻** miga.

> Zamknąć drzwi i/lub okno i włączyć ponownie funkcję, naciskając przycisk **⏻**.

■ Ekran cyfrowy jest włączony, kontrola ogrzewania jest wyłączona. Sprawdzić wartość nastawy.

> Temperatura otoczenia nie wymaga uruchomienia ogrzewania.

> Urządzenie znajduje się w trybie ECO (EKO) lub odciążania: upewnić się, że system odciążania nie odciął dopływu zasilania do urządzenia.

Urządzenie stale grzeje:

■ Sprawdzić, czy ustawienia temperatury nie zostały zmienione.

> Ponownie ustawić temperaturę.

■ Sprawdzić, czy urządzenie nie znajduje się w pobliżu otwartych drzwi i/lub w przeciągu.

Urządzenie nie działa zgodnie z poleceniem programowania:

■ Sprawdzić, czy urządzenie jest w trybie programowania.

> Włączyć tryb programowania.

■ Sprawdzić program.

> Wykonać program.

KONSERWACJA

■ Aby utrzymać parametry urządzenia, należy regularnie odkurzać jego wnętrze, przykładając końcówkę odkurzacza do wlotów i wylotów powietrza.

■ Najlepiej stosować uniwersalne środki czyszczące na bazie środków powierzchniowo czynnych (mydło itp.) oraz ściereczkę z mikrofibry. Do zwykłego odkurzania wystarczy szmatka. Konserwację należy przeprowadzać przy wyłączonym zasilaniu i po ostygnięciu urządzenia.

Електрическо свързване

- Електрическа инсталацията трябва да отговаря на действащите стандарти в държавата на инсталиране (NFC 15-100 за Франция).

- Устройството трябва да бъде свързано към електрическа мрежа 230V 50Hz.

Бърз старт

- Включване/изключване на отоплението: 

- Настройка на желаната температура:  и 

- Избор на работен режим:  (Режим)

Комфорт: Температурата се регулира с бутони  и .

ECO: Понижаване на температурата с 3,5°C в сравнение с позиция Комфорт.

Против замръзване: Поддържа стайна температура приблизително 7°C.

AUTO: Приложете поръчката, изпратена от Вашия център за програмиране или Вашия енергиен оператор.

Предварително зададен: Прилагане на предварително зададена или персонализирана програма.

- Режим на програмиране **AUTO** или **Предварително зададен:** Натиснете за 3 секунди  (Режим)



Настройване на час



- Натиснете  и **C_{ideal}** едновременно за 3 сек.



- В случай на прекъсване на електрозахранването с продължителност повече от 6 часа, ще трябва да нулирате уреда си.

Програмиране



Веднъж в менюто за програмиране: На екрана се появява „Pr“.

- Натиснете  или  за да изберете функцията „Hr“, след което  (Режим), за да потвърдите.



- Натиснете  или , за да промените часа, след което  (Режим), за да потвърдите.

- Натиснете  или , за да промените минутите и  (Режим), за да потвърдите.

Настройване на деня



- Промяна на деня от седмицата (Ю: LU = понеделник, Ю: MA = вторник, Ю: ME = сряда и т.н...) с бутони  или .

- Потвърдете с бутон  (Режим).



- За да излезете, натиснете  или , докато в падащото меню се покаже „Изход“.



- Потвърдете с  (Режим), за излезете.

Обикновено заключване



Натиснете едновременно бутоните  и  за 3, за да заключите или отключите клавиатурата.





Заключване с код

Можете да заключите клавиатурата с 4-цифрен персонален код. За заключване: Натиснете  и  едновременно за 10 сек. Появява се думата „CODE“. Потвърдете чрез натискане  (Режим) .

Изберете първата си цифра с помощта на  и , след което потвърдете с натискане на  (Режим) .





Повторете за останалите три цифри.

За отключване: Натиснете  и  едновременно за 3 сек. Всичко, което трябва да направите, е да въведете кода за заключване, който сте избрали преди това.

Използвайте  и , за да изберете своята цифра, след което потвърдете с  (Режим). Повторете операцията до последната цифра. Завършете чрез натискане на  (Режим). Ако Вашият код е правилен, уредът ще се отключи.

Икономични функции



Икономичен режим: Натиснете последователно  (Режим), докато се покаже Икономичен режим „ECO“.

Натиснете  (Режим) за 3 сек., докато зададената температура ECO мига. Натиснете  или , за да промените. За да потвърдите, натиснете  (Режим).



Режим „Без замръзване“: Натиснете последователно  (Режим), докато се покаже режим без замръзване „HG“.

Детектор за отворен прозорец

Тази функция автоматично спира отоплението, ако се установи внезапен спад на температурата в помещението (напр. отворен прозорец или врата).

За да активирате функцията, натиснете бутона , символът  се появява на екрана.

-символ  примигва, когато отоплението е спряно поради откриване.

-Натискането на бутона  автоматично ще рестартира отоплението. За да деактивирате функцията, натиснете бутона . Символът  изчезва от екрана.

Индикатор за поведение

Този индикатор Ви позволява да оптимизирате настройката на температурата при режим комфорт. В зависимост от позицията си, курсорът предупреждава потребителя дали настройката е икономична или не.

Ако курсорът е върху зеления символ, зададената температура е по-малка или равна на препоръчителната температура от 19°C. Курсорът се появява по време на промяна на зададената точка.



Индикатор за отопление

Индикаторът  указва кога уредът загрева. Когато желаната температура се стабилизира, той се включва и изключва според нуждите за отопление.

Идеална температура

Тази функция автоматично настройва уреда, за да гарантира комфорт с максимална икономия.

- Натискане на бутона **C_{ideal}**.



Температурите за комфорт и ECO се връщат към препоръчителните температури от 19°C за Комфорт и 15,5°C за ECO.



- Натискане на бутона **C_{ideal}** за 10 сек.

Уредът се поставя в автоматичен режим, енергоспестяващите функции се активират и температурите Комфорт и ECO се връщат към препоръчителните температури от 19°C за комфорт и 15,5°C за ECO.

Настройка на допълнителни функции

Това меню позволява да заключвате или отключвате определени опции и да коригирате определени настройки.

За достъп до **NI VI**, натиснете , екранът се показва .

3-секундно натискане на  и на **Mode** Режим се показва на екрана **NI VI**. 3-секундно натискане дава  достъп до настройките на различните параметри:

Подсветка: временна (1) или постоянна (0).

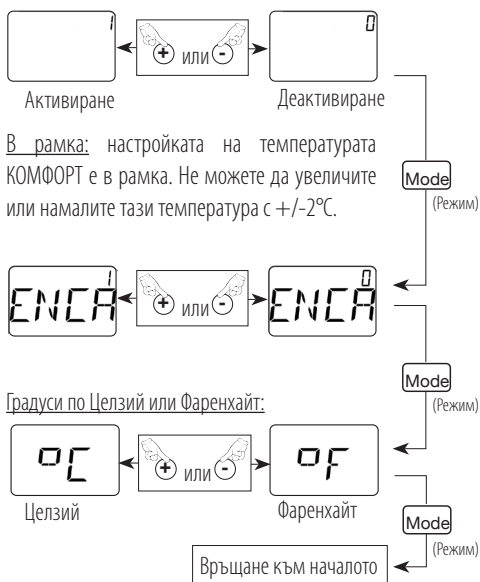



Предварително програмиране P1/P2/P3

Искате да зададете програма за всеки ден от седмицата, за целта:

- Натиснете едновременно бутоните  и **C_{ideal}** за 3 секунди.

- Екранът показва „Pr“, натиснете Режим (Mode).

- Задайте една от програмите (предварително зададени или персонализирани) за всеки ден от седмицата, като използвате бутоните  и  от падащото меню.

- Потвърдете с помощта на бутона **Mode**, екранът показва „Pr“.

- За да излезете, натиснете  или , докато от падащото меню се покаже „Изход“.

P1 : от 5ч.>9ч. и 17ч.>23ч.

P2 : от 5ч.>9ч., 12ч.>14ч. и 17ч.>23ч.

P3 : от 5ч.>23ч.

Програма „а ла карт“P4/P5/P6 :

можете да персонализирате тези три програми за 3 времеви интервала, започвайки с програма 4 (**P4**)

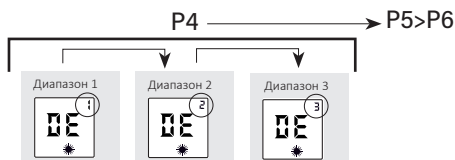







Първо програмирайте диапазон 1, като промените началния час с ⊕ или ⊖, потвърдете с **Mode** (Режим), след това програмирайте крайния час по същия начин. След това потвърдете диапазон номер 1, като натиснете **Mode** (Режим).

Продължете по същия начин за другите два времеви интервала (ако е необходимо).

Вие току-що извършихте програмиране „а ла карт“. Продължете по същия начин за другите две програми **P5** и **P6** (ако е необходимо).

ПОМОЩ ПРИ ДИАГНОСТИКА

Уредът не топли:

- Уверете се, че цифровият екран е активен.
 - > Натиснете .
 - > Натиснете последователно **Mode** (Режим), докато се покаже позиция Комфорт .
- Ако цифровият екран все още не е включен.
 - > Уверете се, че инсталационните прекъсвачи са включени и натиснете .
- Уверете се, че сте в режим комфорт.
 - > Натиснете последователно **Mode** (Режим), докато се покаже позиция Комфорт .
- Проверете дали символът  мига.
 - > Затворете вратата и/или прозореца, нулирайте функцията, като натиснете .

- Цифровият екран е активен, индикаторът за отопление е изключен. Проверете стойността на зададената стойност.
 - > Стайната температура не изисква отопление.
 - > Уредът е в режим ECO или намаляване на натоварването: уверете се, че системата за намаляване на натоварването не е прекъснала захранването.

Уредът се нагрива през цялото време:

- Проверете дали настройката на температурата не е променена.
 - > Регулирайте отново температурата.
- Проверете дали уредът не е разположен близо до отворена врата или/или на течение.

Уредът не следва програмираните команди:

- Проверете дали е в режим на програмиране.
 - > Поставете в режим на програмиране.
- Проверете програмирането.
 - > Извършете програмирането.

СЕРВИЗНО ОБСЛУЖВАНЕ



- За да поддържате характеристиките на уреда, е необходимо редовно да отстранявате праха от вътрешността на уреда с прахосмукачка на входовете и изходите за въздух.
- За предпочитане използвайте универсални почистващи продукти на базата на повърхностно активни вещества (сапун и др.) и микрофибърна кърпа. За обикновено почистване на прах е достатъчна кърпа. Поддръжката трябва да се извършва при изключено захранване и след като уредът се охлади.

POUŽITÍ

Elektrické připojení

- Elektrická instalace se musí shodovat s normami platnými v zemi instalace (**ve Francii NFC 15-100**).
- Spotřebič zapojte do elektrické sítě **230 V/50 Hz**.

Rychlé spuštění

- Zapnutí/vypnutí topení: 
- Nastavení požadované teploty: \oplus a \ominus
- Výběr režimu fungování:  (režim)

Confort: Teplota nastavená pomocí tlačítek \oplus a \ominus .

ECO: Teplota o 3,5 °C nižší než teplota Komfort.

Hors Gel (Temperování): Udržování teploty v místnosti na cca 7 °C.

AUTO: Používá příkaz odeslaný programovým centrem nebo dodavatelem energie.

Předéfnie (Přednastavený): Používá předem definovaný nebo individuální program.



- Režim programování „**AUTO**“ nebo „**přednastavený**“: Stisknout na 3 s  (režim)

Nastavení času



- Stiskněte současně  a **C_{ideal}** po dobu 3 s.
- V případě přerušení dodávky elektrického proudu na déle než 6 hodin musíte přerušit čas na spotřebiči.

Programování

V menu programování: Na displeji se zobrazí „Pr“

- Stiskněte \oplus nebo \ominus pro výběr funkce „Hr“ a stiskněte  (režim) pro potvrzení.
- Stiskněte \oplus nebo \ominus pro nastavení hodin, a potom stiskněte (Mode režim) pro potvrzení.
- Stiskněte \oplus nebo \ominus pro nastavení minut, a potom stiskněte  (režim) pro potvrzení.

Denní nastavení



- Nastavení dne v týdnu (JO: LU = pondělí, JO: MA = úterý, JO: ME = středa atd.) pomocí tlačítek \oplus nebo \ominus .
- Potvrďte tlačítkem  (režim).
- Chcete-li z menu odejít, stiskněte \oplus nebo \ominus , dokud se v rozbalovacím menu nezobrazí „Exit“.
- Stiskněte  (režim) pro opuštění menu.

Jednoduché zamknutí

Současně stiskněte tlačítka \oplus a \ominus na 3 s pro zamknutí nebo odemknutí klávesnice.



Zamknutí kódem

Klávesnici můžete uzamknout pomocí osobního čtyřmístného kódu.

Pro zamknutí: Na 10 s současně stiskněte \oplus a \ominus . Zobrazí se slovo „CODE“ (kód). Potvrďte stisknutím  (režim). Zvolte první číslici pomocí \oplus a \ominus a potvrďte ji stisknutím  (režim).



Tento postup opakujte u dalších tří číslic.

Pro odemknutí: Na 3 s současně stiskněte \oplus a \ominus . Stačí zadat předem zvolený kód pro zamknutí.

Použijte \oplus a \ominus pro výběr číslice, kterou potvrdíte stisknutím  (režim). Postup opakujte pro všechny číslice. Nakonec stiskněte  (režim). Pokud jste zadali správný kód, spotřebič se odemkne.

Ekonomické funkce

Ekonomický režim: Opakovaně stiskněte  (režim), dokud se nezobrazí ekonomický režim „ECO“.

Stiskněte  (režim) na 3 s, dokud nezačne blikat nastavená teplota ECO. Stiskněte \oplus nebo \ominus pro upravení. Pro potvrzení stiskněte  (režim).

Režim temperování: Opakovaně stiskněte  (režim), dokud se nezobrazí režim temperování „HG“.

Detektor otevřeného okna

Tato funkce automaticky vypne topení v případě zjištění prudkého poklesu teploty v místnosti (např. při otevření okna nebo dveří).

Pro aktivaci této funkce stiskněte tlačítko – na displeji se zobrazí symbol .

-symbol bliká, když se topení vypne v důsledku detekce určitého problému.

-Stisknutím tlačítka se topení automaticky zase spustí.

Pro deaktivaci funkce stiskněte tlačítko . Symbol zmizí z displeje.

Ukazatel teplotního režimu

Pomocí tohoto ukazatele můžete optimalizovat nastavení komfortní teploty. V závislosti na své poloze kurzor informuje uživatele o tom, zda je nastavení energeticky úsporné, nebo ne.

Pokud je kurzor na úrovni zeleného symbolu, je nastavená teplota nižší nebo rovna doporučené teplotě 19 °C. Při změně požadované hodnoty se kurzor zobrazí.

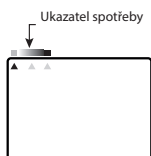

Kontrolka ohřevu

Kontrolka vás informuje o tom, že se spotřebič zahřívá. Jakmile je dosaženo stabilní teploty, zapíná se a vypíná podle potřeby vytápění.

Ideální teplota

Tato funkce automaticky nastaví spotřebič tak, aby byl zaručen komfort s maximální úsporou.

-Jedno stisknutí tlačítka **C_{ideal}**

Teploty komfort a ECO se vrátí na předepsané hodnoty 19 °C pro Comfort a 15,5 °C pro ECO.

- Stisknutí tlačítka **C_{ideal}** na 10 s

Spotřebič přejde do automatického režimu, funkce úspory energie jsou aktivní a teploty komfort a ECO se vrátí na předepsané hodnoty 19 °C pro Comfort a 15,5 °C pro ECO.

Nastavení doplňkových funkcí

V tomto menu můžete zamykat nebo odemykat některé možnosti a nastavovat některé parametry.

Pro přístup do **N I V I** stiskněte , na displeji se zobrazí **•••••**.

Na 3 s stiskněte a **Mode** pro přístup do nastavení různých parametrů:

Když na 3 s stisknete a **Mode** na displeji se zobrazí **N I V I**. 3s stisknutím se dostanete k nastavení různých parametrů:

Podsvícení: dočasné (1) nebo stálé (0).

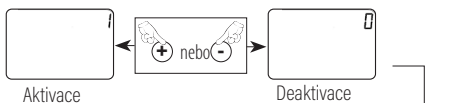

Omezení: nastavení teploty CONFORT je omezené. Tuto teplotu budete moci zvýšit nebo snížit o +/-2 °C.

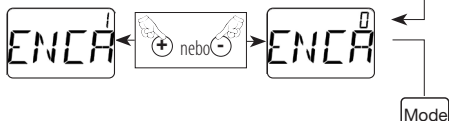

Stupně Celsia nebo Fahrenheita:

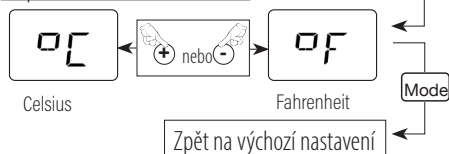

Přednastavené programy P1/P2/P3

Chcete-li definovat určitý program na každý den v týdnu:

- Stiskněte současně po dobu 3 sekund tlačítko a **C_{ideal}**

- Na displeji se zobrazí „Pr“ – stiskněte Mode (režim)

- Přidejte jeden z programů (předdefinovaný nebo individuální) ke každému dni v týdnu pomocí tlačítek a v rozbalovacím menu.

- Potvrďte tlačítkem (Mode (režim)), na displeji se zobrazí „Pr“.

- Chcete-li z menu odejít, stiskněte ⊕ nebo ⊖, dokud se v rozbalovacím menu nezobrazí „Exit“.

P1: 5:00>9:00 a 17:00>23:00

P2: 5:00>9:00, 12:00>14:00 a 17:00>23:00

P3: 5:00>23:00

Individuální program

P4/P5/P6: tyto tři programy si můžete upravit ve 3 časových rozmezích, začněte programem 4 (**P4**)

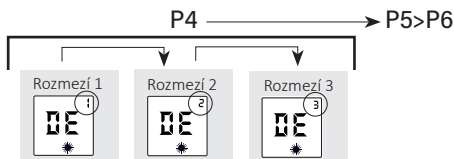

Nejprve naprogramujte rozmezí 1 tak, že nastavíte hodinu začátku pomocí ⊕ nebo ⊖, poté potvrďte stisknutím **[Mode]** (režim) a pokračujte stejným způsobem s programováním hodiny konce. Následně potvrďte rozmezí číslo 1 stisknutím **[Mode]** (režim).

Stejným způsobem postupujte u ostatních dvou časových rozmezí (pokud je to nutné).

Právě jste si nastavili individuální program. Stejným způsobem postupujte u ostatních dvou programů **P5** a **P6** (pokud je to nutné).

ODSTRAŇOVÁNÍ POTÍŽÍ

Spotřebič netopí :

■ Ujistěte se, zda je digitální displej aktivní.

> Stiskněte ⊕.

> Opakovaně mačkejte **[Mode]** (režim), dokud se nezobrazí položka Confort (komfort) ✨.

■ Pokud se displej stále nerozsvítil.

> Zkontrolujte, zda jsou zapojeny jističe, a stiskněte ⊕.

■ Ujistěte se, že jste v režimu confort.

> Opakovaně mačkejte **[Mode]** (režim), dokud se nezobrazí položka Confort (komfort) ✨.

■ Zkontrolujte, zda symbol  bliká.

> Zavřete dveře a/nebo okno a resetujte funkci stisknutím tlačítka .

■ Digitální displej je aktivní, kontrolka ohřevu je zhasnutá. Zkontrolujte nastavenou teplotu.

> Teplota v místnosti nevyžaduje topení.

> Spotřebič je v režimu ECO (Úsporný) nebo v odlehčení: zkontrolujte, zda systém odlehčení neodpojil napájení

Spotřebič neustále topí:

■ Zkontrolujte, zda nedošlo k přenastavení teploty.

> Znovu nastavte teplotu.

■ Zkontrolujte, zda spotřebič není v blízkosti otevřených dveří a/nebo v průvanu.

Spotřebič nedodrží naprogramované příkazy:

■ Zkontrolujte, jestli je v režimu programování.

> Zapněte režim programování

■ Zkontrolujte naprogramování.

> Proveďte programování.

ÚDRŽBA

■ Aby byl spotřebič stále výkonný, je nutné ho pravidelně zbavovat prachu zevnitř pomocí vysavače, který přiložíte na vstupy a výstupy vzduchu.

■ Použijte přednostně univerzální povrchově aktivní čisticí prostředky (mýdlo apod.) a utěrku z mikrovlákna. Pro očištění prachu stačí pouze hadr. Údržbu provádějte při vypnutém napájení a po vychladnutí spotřebiče.

ВИКОРИСТАННЯ

Підключення до електромережі

- Електроустановка повинна відповідати стандартам, що діють у країні установки (**NFC 15-100 для Франції**).

- Прилад необхідно підключити до електромережі **230 В 50 Гц**.

Швидкий запуск

- Увімкнення/вимкнення обігріву: **⊖**

- Налаштування бажаної температури: **⊕** і **⊖**

- Вибір режимів роботи: **Mode**

Комфорт: температура регулюється кнопками **⊕** і **⊖**.

ЕКО: зниження температури на **3,5°C** порівняно з режимом «комфорт».

Захист від замерзання: підтримка температури в приміщенні на рівні **7°C**.

АВТО: виконання команди від центра програмування або програми з керування енергією.

Попереднє завдання: виконання попередньо визначеної або індивідуальної програми

- Режим програмування **«АВТО»** або **«попереднє завдання»**: Натисніть і утримуйте протягом 3 секунд

Mode

Налаштування часу

- Одночасно натисніть **⏸** і **C_{ideal}** на 3 секунди.

- У разі відсутності електроенергії понад 6 годин слід знову встановити правильний час.

Програмування

Після входу до меню програмування на екрані з'явиться «Pr»

Натисніть **⊕** або **⊖**, щоб вибрати функцію «Hr», а потім **Mode** для підтвердження.

- Натисніть **⊕** або **⊖**, щоб змінити час, а потім натисніть **Mode** для підтвердження.

- Натисніть **⊕** або **⊖**, щоб змінити хвилини, а потім **Mode** для підтвердження.

Налаштування дня тижня

- Змініть день тижня (JO : LU = понеділок, JO : MA = вівторок, JO : ME = середа і т. д.) за допомогою клавiш **⊕** або **⊖**.

- Натисніть **Mode** для підтвердження.

- Щоб вийти, натискайте **⊕** або **⊖**, доки у випадаючому меню не з'явиться пункт «Exit» (вихід).

- Натисніть **Mode** для підтвердження, щоб вийти.

Просте блокування

Одночасне натискання кнопок **⊕** і **⊖** протягом 3 секунд заблокує або розблокує клавіатуру.

Блокування з кодом

Існує можливість заблокувати клавіатуру за допомогою персонального 4-значного коду.

Блокування: Натискайте кнопки **⊕** і **⊖** одночасно протягом 10 секунд. З'явиться слово «CODE». Щоб підтвердити, натисніть **Mode**.

Виберіть першу цифру за допомогою кнопок **⊕** і **⊖**, а потім підтвердьте, натиснувши **Mode**.

Повторіть операцію для інших трьох цифр.

Розблокування: Натискайте кнопки **⊕** і **⊖** одночасно протягом 3 секунд. Для цієї операції достатньо коду блокування, який ви вибрали раніше.

За допомогою кнопок **⊕** і **⊖** введіть потрібну цифру, а потім натисніть **Mode** для підтвердження. Повторюйте, доки не дійдете до останньої цифри. Щоб завершити операцію, натисніть **Mode**. Якщо код правильний, пристрій розблокується.

Економічні функції

Економічний режим: Натискайте кнопку **Mode** кілька разів до появи економічного режиму «ECO».



Натискайте кнопку **Mode** протягом 3 секунд, доки не почне блимати встановлена температура «ECO».

Натисніть на кнопку **⊕** або **⊖**, щоб змінити значення. Для підтвердження натисніть **Mode**.



Режим захисту від замерзання: Натискайте кнопку **Mode** кілька разів до появи режиму захисту від замерзання «HG».

Датчик відчиненого вікна

Ця функція автоматично вимикає опалення в разі виявлення різкого падіння температури в приміщенні (наприклад, через відчинені вікна або двері).

Щоб активувати цю функцію, натисніть кнопку , і на дисплеї з'явиться символ .

-символ  блимає, коли нагрівання припинилося після виявлення відкритого вікна.

-Натискання кнопки  автоматично вмикає обігрівач. Щоб вимкнути функцію, натисніть кнопку . Символ  зникне з дисплея.

Індикатор поведінки

Цей індикатор використовується для оптимізації налаштування комфортної температури. Положення курсору повідомляє користувачеві про те, чи є налаштування енергозберігаючим або ні.

Якщо курсор знаходиться на зеленому символі, встановлена температура нижче або дорівнює рекомендованій температурі 19°C. Курсор з'являється, коли задане значення змінюється.



Індикатор нагрівання

Індикатор  показує, коли прилад нагрівається. Після стабілізації бажаної температури індикатор загоряється і гасне за потреби.

Ідеальна температура

Ця функція автоматично регулює роботу приладу, щоб забезпечити комфорт при максимальній економії електроенергії.

- Натискання на кнопку 



Температура комфортного та економічного (ECO) режимів повернеться до рекомендованих значень: 19°C для комфортного режиму та 15,5°C для режиму ECO.





- Натискання на кнопку  протягом 10 секунд

Прилад переходить в автоматичний режим, активуються функції енергозбереження, а температура комфортного та економічного (ECO) режимів повернеться до рекомендованих значень: 19°C для комфортного режиму та 15,5°C для режиму ECO.

Налаштування додаткових функцій

Це меню дозволяє заблокувати або розблокувати певні опції та встановити певні параметри.

Для доступу до  натисніть , на дисплеї відобразиться .

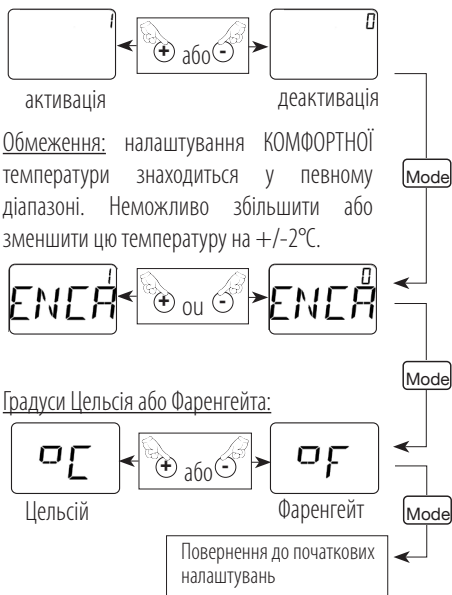

Після натискання і утримання протягом 3 секунд кнопки  та  з'явиться екран . Натисніть і утримуйте протягом 3 секунд кнопку , щоб отримати доступ до налаштувань різних параметрів:

Підсвічування: за часом (1) або постійне (0).





Попереднє програмування P1/P2/P3

Для призначення програми для кожного дня тижня:

- Натисніть одночасно кнопки  і  і утримуйте їх протягом 3 секунд.

- Коли на дисплеї з'явиться «Pr», натисніть Mode

- За допомогою кнопок  і  у випадіаючому меню призначте одну з програм (попередньо визначену або індивідуальну) на кожен день тижня.

- Натисніть Mode для підтвердження, і на екрані з'явиться «Pr».

- Щоб вийти, натискайте ⊕ або ⊖, доки у випадяючому меню не з'явиться пункт «Exit» (вихід).

P1: з 5:00>9:00 та 17:00>23:00

P2: з 5:00>9:00, 12:00>14:00 та 17:00>23:00

P3: з 5:00>23:00

Програма за вибором

P4/P5/P6: ви можете налаштувати ці три програми на 3 часових інтервали, починаючи з програми 4 (P4)

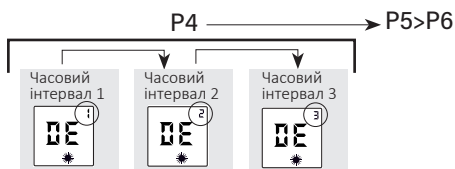

Спочатку запрограмуйте часовий інтервал 1, змінивши час початку за допомогою ⊕ або ⊖, підтвердьте за допомогою **Mode**, а потім аналогічно запрограмуйте час закінчення. Потім підтвердьте часовий інтервал 1, натиснувши **Mode**. Повторіть цю процедуру для двох інших часових інтервалів (якщо є потреба).

Тепер ви налаштували програму за вибором. Повторіть цю процедуру для двох інших програм (P5 і P6), якщо необхідно.

ДОПОМОГА ПІД ЧАС ДІАГНОСТИКИ

Прилад не опалює:

- Переконайтеся, що цифровий дисплей активний.
 - > Натисніть кнопку ⏻.
 - > Натискайте кнопку **Mode** кілька разів до появи положення Комфорт ✨.
- Якщо цифровий дисплей все ще не світиться:
 - > Переконайтеся, що автоматичні вимикачі установки увімкнені, і натисніть ⏻.
- Переконайтеся, що ви перебуваєте у режимі «Комфорт».
 - > Натискайте кнопку **Mode** кілька разів до появи положення Комфорт ✨.
- Перевірте, чи блимає символ 📶.
 - > Закрийте двері та/або вікно і скиньте функцію, натиснувши 📶.

> Закрийте двері та/або вікно і скиньте функцію, натиснувши 📶.

- Цифровий дисплей активний, індикатор нагрівання вимкнений. Перевірте задане значення.
 - > Температура навколишнього середовища не вимагає нагрівання.
 - > Прилад в економному режимі «ECO» або режимі обмеження потужності: переконайтеся, що система обмеження потужності не вимкнула живлення.

Прилад постійно нагрівається:

- Переконайтеся, що не було змін у налаштуваннях температури.
 - > Знову налаштуйте температуру.
- Переконайтеся, що прилад не розміщено біля відчинених дверей або/і на протязі.

Прилад не виконує команди програмування:

- Переконайтеся, що він знаходиться в режимі програмування.
 - > Увімкніть режим програмування
- Перевірте програмування.
 - > Виконайте програмування.

РЕГУЛЯРНИЙ ОГЛЯД

- Щоб зберегти працездатність приладу необхідно регулярно прибирати пил з його внутрішньої частини в місцях входу й виходу повітря.
- Бажано використовувати поверхневоактивні універсальні мийні засоби (мило тощо) і серветку з мікрофібри. Для простого прибирання пилу достатньо використовувати суху ганчірку. Технічне обслуговування слід проводити при вимкненому живленні й після того, як прилад охолоне.





UPOTREBA

Spajanje na električnu mrežu

- Spajanje na električnu mrežu mora biti usklađeno s važećim standardima u državi postavljanja (NFC 15-100 za Francusku).

- Uređaj se mora spojiti na električnu mrežu od 230 V 50 Hz.

Brzo pokretanje

- Pokretanje/zaustavljanje grijanja: 
- Postavljanje željene temperature:  i 
- Odabir načina rada: 

Način rada Ugodno: Podešavanje temperature s pomoću tipki  i 

ECO: Snižavanje temperature za 3,5 °C u odnosu na način rada Ugodno.

Sprječavanje smrzavanja: Održava temperaturu na otprilike 7 °C.

Automatski: Postavljanje prema naredbi koju je poslala vaša programska centrala ili vaš operater energetskog sustava.

Unaprijed definirano: Postavljanje prema prethodno definiranom ili personaliziranom programu.

- Način rada „AUTO” ili „unaprijed definirano”: Držite tipku pritisnutom tri sekunde 

Podešavanje vremena

- Istovremeno tri sekunde držite pritisnutima tipke  i









- U slučaju nestanka struje dužeg od šest sati trebat ćete ponovno podesiti vrijeme na uređaju.

Programiranje



Kada se nalazite u izborniku za programiranje: na zaslonu se pojavljuje oznaka „Pr”

Pritisnite tipku  ili  da biste odabrali funkciju „Hr”, a potom pritisnite tipku 



- Pritisnite tipku  ili  da biste izmijenili sat, a potom pritisnite tipku 

- Pritisnite tipku  ili  da biste izmijenili minute, a potom pritisnite tipku 

Podešavanje dana

- Podešavanje dana u tjednu (JO: LU = ponedjeljak, JO: MA = utorak, JO: ME = srijeda itd.) s pomoću tipki  ili 

- Potvrdite pritiskom na tipku 

- Za izlaz pritisnite tipku  ili  dok se u padajućem izborniku ne pojavi riječ „Exit”.



- Pritisnite  za izlaz.

Jednostavno zaključavanje

Istovremeno tri sekunde držite pritisnutima tipke  i  da biste zaključali ili otključali tipkovnicu.



Zaključavanje s pomoću koda





Tipkovnicu možete zaključati personaliziranim 4-znamenastim kodom.

Za zaključavanje: Istovremeno deset sekundi držite pritisnutima tipke  i . Pojavljuje se riječ „CODE”. Potvrdite pritiskom na tipku 

Odaberite prvi broj s pomoću tipki  i  a potom potvrdite pritiskom na tipku 





Ponovite postupak za sljedeća tri broja.

Za otključavanje: Istovremeno tri sekunde držite pritisnutima tipke  i . Jednostavno unesite prethodno odabrani kôd za zaključavanje.

S pomoću tipki  i  odaberite broj, a potom potvrdite pritiskom na tipku . Ponovite postupak do zadnjeg broja. Završite pritiskom na tipku . Ako je kôd točan, uređaj će se otključati.

Funkcije za ekonomičnost

Način rada Ekonomično: Uzastopno pritišćite tipku  dok se ne pojavi način rada Ekonomično „ECO”.

Držite tipku  pritisnutom tri sekunde dok zadana temperatura ECO ne počne treptati. Za izmjenu pritisnite tipku  ili . Za potvrdu pritisnite tipku 

Način rada za sprječavanje smrzavanja: Uzastopno pritišćite tipku  dok se ne pojavi način rada Sprječavanje smrzavanja „HG”.

Prepoznavanje otvorenog prozora

Ovom se funkcijom automatski zaustavlja grijanje u slučaju prepoznavanja naglog pada temperature u prostoriji (primjerice, zbog otvorenog prozora ili vrata).

Za aktiviranje funkcije pritisnite tipku . Na zaslonu se pojavljuje simbol .

- simbol treperi kad se grijanje zaustavi nakon prepoznavanja.

- Pritiskom na tipku automatski će se ponovno pokrenuti odabrani način grijanja.

Za deaktiviranje funkcije pritisnite tipku . Simbol nestaje sa zaslona.

Indikator ponašanja

S pomoću ovog indikatora možete optimizirati podešavanje ugodne temperature. Ovisno o svom položaju kursor upozorava korisnika je li postavka ekonomična ili nije.

Ako se kursor nalazi u razini zelenog simbola, postavljena temperatura manja je ili jednaka preporučenoj temperaturi od 19 °C. Kursor se pojavljuje u slučaju promjene zadane temperature.

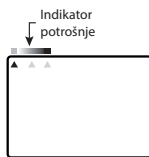

Indikator grijanja

Indikator prikazuje status grijanja vašeg uređaja. Kada se željena temperatura stabilizira, indikator se pali ili gasi ovisno o potrebama za grijanjem.

Idealna temperatura

Ovom se funkcijom uređaj automatski podešava kako bi se za zamjčila ugodnost uz maksimalnu ekonomičnost.

- Pritisak na tipku **C_{ideal}**

Temperature načina rada Ugodno i ECO vraćaju se na preporučene temperature od 19 °C za način rada Ugodno i 15,5 °C za način rada ECO.

- Pritisak na tipku **C_{ideal}** deset sekundi

Uređaj se postavlja u način rada Automatski, aktiviraju se funkcije uštede energije, a temperature načina rada Ugodno i ECO vraćaju se na preporučene temperature od 19 °C za način rada Ugodno i 15,5 °C za način rada ECO.

Podešavanje dodatnih funkcija

U ovom izborniku možete otključati ili zaključati određene opcije i podesiti određene parametre.

Za pristup **NI VI** pritisnite , a na zaslonu će se pojaviti .

Zaslon se prikazuje **NI VI** pritiskom tri sekunde na tipku i tipku **Mode**. Različitim parametrima možete pristupiti pritiskom tri sekunde na tipku .

Pozadinsko osvjetljenje: privremeno (1) ili stalno (0).

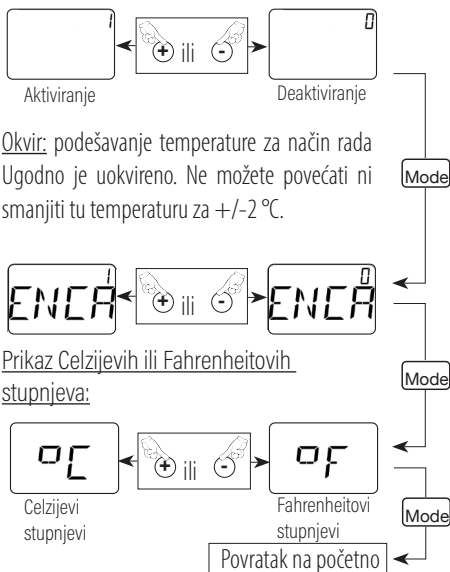

Okvir: podešavanje temperature za način rada Ugodno je uokvireno. Ne možete povećati ni smanjiti tu temperaturu za +/-2 °C.

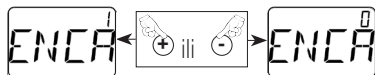

Prikaz Celzijevih ili Fahrenheitovih stupnjeva:



Celzijevi stupnjevi
Fahrenheitovi stupnjevi

Unaprijed definirano programiranje P1/P2/

P3 Ako želite odrediti program za svaki dan u tjednu, učinite sljedeće:

- Istovremeno tri sekunde držite pritisnutima tipke i **C_{ideal}**

- Na zaslonu se prikazuje riječ „Pr“. Pritisnite tipku Mode.

- Dodijelite jedan od programa (unaprijed definirani ili personalizirani) svakom danu u tjednu s pomoću tipki i u padajućem izborniku.

- Potvrdite pritiskom na tipku (Mode). Na zaslonu se prikazuje riječ „Pr“.

- Za izlaz pritisnite tipku ⊕ ili ⊖ dok se u padajućem izborniku ne pojavi riječ „Exit“.

P1 : od 5 h do 9 h i od 17 h do 23 h

P2 : od 5 h do 9 h, od 12 h do 14 h i od 17 h do 23 h

P3 : od 5 h do 23 h

Posebni programi

P4/P5/P6 : možete personalizirati ova tri programa za tri vremenska raspona počevši od programa 4 (P4).

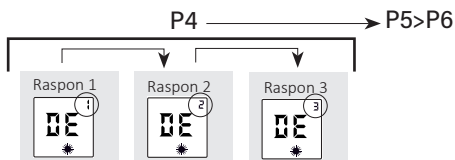



Prvo programirajte raspon 1 izmjenom vremena početka s pomoću tipki ⊕ i ⊖, potvrdite pritiskom na tipku **Mode**, a potom na isti način programirajte vrijeme završetka. Zatim potvrdite raspon broj 1 pritiskom na tipku **Mode**.

Na isti način programirajte preostala dva vremenska raspona (po potrebi).

Time ste podesili posebno programiranje. Na isti način programirajte preostala dva programa P5 i P6 (po potrebi).

POMOĆ PRI DIJAGNOSTICI PROBLEMA

Uređaj ne grije:

- Provjerite je li digitalni zaslon aktivan.
 - > Pritisnite tipku ⏻.
 - > Uzastopno pritisnite tipku **Mode** dok se ne pojavi način rada Ugodno ✨.
- Ako se digitalni zaslon i dalje ne pali:
 - > Provjerite jesu li instalacijski prekidači uključeni i pritisnite tipku ⏻.
 - Provjerite nalazite li se u načinu rada Ugodno.
 - > Uzastopno pritisnite tipku **Mode** dok se ne pojavi način rada Ugodno ✨.
 - Provjerite trepće li simbol .
 - > Zatvorite vrata i/ili prozor te ponovno pokrenite funkciju pritiskom na tipku .

- Digitalni zaslon je aktivan, ali je indikator grijanja ugašen. Provjerite vrijednost zadane temperature.
 - > Okolišna temperatura ne zahtijeva zagrijavanje.
 - > Uređaj je u načinu rada ECO ili je napajanje prekinuto: provjerite da sustav prekida napajanja nije prekinuo napajanje.

Uređaj grije čitavo vrijeme:

- Provjerite da podešavanje temperature nije izmijenjeno.
 - > Ponovno podesite temperaturu.
- Provjerite da se aparat ne nalazi u blizini otvorenih vrata i/ili propuha.

Uređaj ne slijedi programirane naredbe:

- Provjerite je li uređaj u načinu programiranja.
 - > Stavite uređaj u način programiranja.
- Provjerite programiranje.
 - > Aktivirajte programiranje.

ODRŽAVANJE

- Kako biste očuvali performanse uređaja, potrebno je redovito uklanjati prašinu iz njegove unutrašnjosti s pomoću usisivača putem otvora za ulaz i izlaz zraka.
- Po mogućnosti upotrebljavajte univerzalne proizvode za čišćenje na bazi površinski aktivnih tvari (sapun itd.) i krpu od mikrovlakana. Za jednostavno brisanje prašine bit će dovoljna krpa. Održavanje se treba provoditi kada uređaj nije pod naponom i nakon što se ohladio.

UPOTREBA

Električni priključak

- Električna instalacija mora biti u skladu sa standardima koji su na snazi u zemlji u kojoj je instalirana (**NFC 15-100 za Francusku**).

- Uređaj mora biti povezan na električnu mrežu od **230V 50Hz**.

Brz početak

- Grejanje uključeno/isključeno: 

- Podešavanje željene temperature:  i 

- Izbor režima rada:  (Režim)

Udobnost: Temperatura se podešava pomoću dugmadi  i .

EKO: Snižavanje temperature za 3,5°C u poređenju sa položajem Komfor.

Kada nema mraza: Održava sobnu temperaturu na približno 7°C.

AUTO: Primenite nalog koji je poslao vaš programski centar ili vaš energetski menadžer.

Unapred definisano: Primenite unapred definisani ili prilagođeni program

- „unapred definisan“ „AUTO“ ili režim programiranja
Pritisnite 3 sekunde  (Režim)

Podešavanje vremena



- Pritisnite  i  istovremeno 3 sekunde.



- U slučaju nestanka struje koji traje više od 6 sati, moraćete da resetujete uređaj.

Programiranje



Kada ste u meniju za programiranje: „Pr“ se pojavljuje na ekranu.

- Pritisnite  ili  da biste izabrali funkciju „Hr“, a zatim  (Režim) da biste potvrdili.

- Pritisnite  ili  da biste promenili vreme, a zatim  (Režim) da biste potvrdili.

- Pritisnite  ili  da biste izmenili minute i  (Režim) da biste potvrdili.

Podešavanje dana

- Promenite dan u nedelji (JO: LU = ponedeljak, JO: MA = utorak, JO: ME = sreda, itd...) pomoću tastera  ili .

- Potvrdite pomoću tastera  (Režim).

- Da biste izašli, pritisnite  ili  dok se u padajućem meniju ne prikaže „Izlaz“.



- Potvrdite sa  (Režim) da biste izašli.

Obično zaključavanje

Istovremeno pritisnite taster  i  u trajanju od 3 s da zaključate ili otključate tastaturu.



Zaključavanje kodom





Možete zaključati tastaturu pomoću 4-cifrenog ličnog koda.

Za zaključavanje: Pritisnite  i  istovremeno 10 sekundi. Pojavljuje se reč „KOD“. Potvrdite pritiskom na  (Režim).

Odaberite svoju prvu cifru koristeći  i , a zatim potvrdite pritiskom na  (Režim).





Ponovite za ostale tri cifre.

Da biste otključali: Pritisnite  i  istovremeno 3 sekunde. Sve što treba da uradite je da unesete šifru za zaključavanje koju ste prethodno izabrali.

Koristite  i  da izaberete svoj broj, a zatim potvrdite sa  (Režim) Ponovite do poslednje cifre. Završite pritiskom na  (Režim) Ako je vaš kod tačan, uređaj će se otključati.

Ekonomske funkcije

Ekonomski režim: Uzastopno pritisnite  (Režim) dok se ne prikaže ekonomski „ECO“ režim.

Pritisnite  (Režim) dok ECO podešena temperatura ne treperi. Pritisnite  ili  da biste uredili. Da biste potvrdili, pritisnite  (Režim)

Režim zaštite od smrzavanja: Uzastopno pritisnite  (Režim) dok se ne prikaže režim zaštite od smrzavanja „HG“.



Detektor otvorenih prozora

Ova funkcija automatski zaustavlja grejanje ako se detektuje nagli pad temperature u prostoriji (npr. otvoren prozor ili vrata).

Da biste aktivirali funkciju, pritisnite dugme , simbol  se pojavljuje na ekranu.

- simbol  treperi kada se grejanje isključi zbog otkrivenog problema.

- Pritiskom na dugme  automatski će se ponovo pokrenuti grejanje.

Da biste deaktivirali funkciju, pritisnite dugme . Simbol  nestaje sa ekrana.

Indikator ponašanja

Ovaj indikator vam omogućava da optimizujete podešavanje komforne temperature. U zavisnosti od svog položaja, kursor upozorava korisnika da li je postavka ekonomična ili ne. Ako je kursor na zelenom simbolu, podešena temperatura je manja ili jednaka preporučenoj temperaturi od 19°C. Kursor se pojavljuje tokom promene zadate vrednosti.

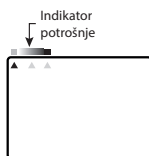

Indikator grejanja

Indikator  pokazuje kada se vaš uređaj zagreva. Kada se željena temperatura stabilizuje, uključuje se i isključuje prema potrebama za grejanjem.

Idealna temperatura

Ova funkcija automatski prilagođava uređaj da garantuje udobnost uz maksimalnu uštedu.

- Pritisnite taster **C_{idéal}**.

Udobne i ECO temperature se vraćaju na preporučene temperature od 19°C za Komfor i 15,5°C za ECO.

- Pritisnite taster **C_{idéal}**.



Uređaj se stavlja u automatski režim, aktiviraju se funkcije uštede energije i temperature Komfor i ECO se vraćaju na preporučene temperature od 19°C za udobnost i 15,5°C za ECO.

Konfiguracija dodatnih funkcija

Ovaj meni vam omogućava da zaključate ili otključate određene opcije i prilagodite određena podešavanja.

Da biste pristupili **NI V I**, pritisnite , na ekranu se prikazuje **•••••**.

Pritiskanjem  i **Mode** u trajanju od 3 sekunde možete pristupiti podešavanju različitih parametara:

Pritiskom na tri sekunde na  i na **Mode** Način uključuje se ekran **NI V I**. Pritiskom na tri sekunde na  možete pristupiti podešavanju parametara.

Pozadinsko osvetljenje: vremenski (1) ili trajno (0).

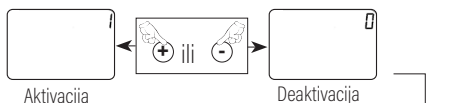

Okvir: podešavanje temperature KOMFOR je uokvireno. Ovu temperaturu ne možete povećati ili smanjiti za +/-2°C.

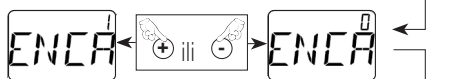

Celzijus ili Farenhajt:

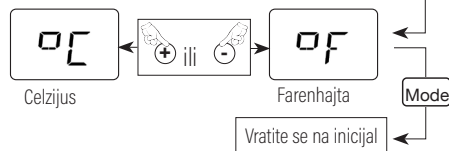



Unapred definisano programiranje P1/P2/P3

Želite da dodelite program svakom danu u nedelji, da biste to uradili:

- Istovremeno pritisnite tastere  i **C_{idéal}** u trajanju od 3 sekunde.

- Na ekranu se prikazuje „Pr“, pritisnite **Mode**

- Dodelite jedan od programa (unapred definisanih ili personalizovanih) svakom danu u nedelji pomoću tastera  i  u padajućem meniju.

- Potvrdite pomoću tastera Režim, na ekranu se prikazuje „Pr“.

- Da biste izašli, pritisnite ⊕ ili ⊖ dok se u padajućem meniju ne prikaže „Izlaz“.

P1: od 5:00>9:00 i 17:00>23:00

P2: od 5:00>9:00 i 17:00>23:00

P3: od 5:00>23:00

Program „A la carte“

(Personalizovan program)

P4/P5/P6 : možete personalizovati ova tri programa u 3 vremenska intervala počevši od programa 4 (**P4**).

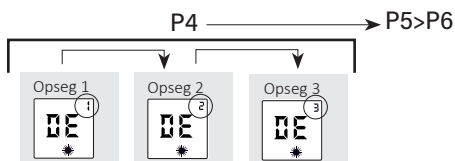

Prvo programirajte opseg 1 tako što ćete promeniti vreme početka pomoću ⊕ ili ⊖, potvrdite sa **Mode** (Režim) a zatim programirajte vreme završetka na isti način. Zatim potvrdite opseg broj 1 pritiskom na **Mode** (Režim).

Nastavite na isti način za druga dva vremenska slota (ako je potrebno).

Upravo ste izvršili „à la carte“ programiranje. Postupite na isti način za druga dva programa **P5** i **P6** (ako je potrebno).

DIJAGNOSTIČKA POMOĆ

Uređaj se ne zagreva:

■ Uverite se da je digitalni ekran aktivan.

> Pritisnite na **⏻**.

> Uzastopno pritisnite **Mode** (Režim) dok se ne prikaže Komfor **★** pozicija.

> Proverite da li su instalacioni prekidači uključeni i pritisnite **⏻**.

■ Uverite se da ste u režimu „komfor“.

> Uzastopno pritisnite **Mode** (Režim) dok se ne prikaže Komfor **★** pozicija.

■ Proverite da li simbol **🔌** treperi.

> Zatvorite vrata i/ili prozor, resetujte funkciju pritiskom na **🔌**.

■ Ako digitalni ekran još uvek nije uključen.

■ Digitalni ekran je aktivan, indikator grejanja je isključen. Proverite zadatu vrednost.

> Sobna temperatura ne zahteva grejanje.

> Uređaj je u ECO ili rasterećenju: uverite se da sistem za rasterećenje nije prekinuo napajanje.

Uređaj se stalno zagreva:

■ Proverite da podešavanje temperature nije promenjeno.

> Ponovo podesite temperaturu.

■ Proverite da se uređaj ne nalazi blizu otvorenih vrata ili/ili na promaji.

Uređaj ne prati redosled programiranja:

■ Proverite da li je u režimu programiranja.

> Stavite u režim programiranja.

■ Proverite programiranje.

> Izvršite programiranje.

ODRŽAVANJE

■ Da biste održali performanse uređaja, potrebno je redovno uklanjati prašinu iz unutrašnjosti uređaja usisivanjem ulaznih i izlaznih otvora za vazduh.



■ Poželjno je koristiti univerzalne proizvode za čišćenje na bazi surfaktanata (sapun, itd.) i krpu od mikrovlakana. Za jednostavno brisanje prašine dovoljna je krpa. Održavanje treba da se obavlja sa isključenim napajanjem i nakon što se jedinica ohladi.

UPORABA

Električni priključki

- Električna napeljava mora biti v skladu z veljavnimi standardi v državi namestitve (**NFC 15-100 za Francijo**).
- Napravo je treba priključiti na omrežno napajanje **230 V 50 Hz**.

Hitri zagon

- Vkllop/izkllop gretja: 
- Nastavitev zelene temperature: \oplus in \ominus
- Izbira načina delovanja: 

Način (Comfort): Prilagodite temperaturo z gumboma \oplus in \ominus .

ECO: Temperatura je nižja za 3,5 °C v primerjavi z načinom (Comfort).

Zaščita proti mrazu: Ohranja sobno temperaturo približno 7 °C.

AUTO: Uporabi se ukaz, ki ga pošlje vaše središče za upravljanje ali vaš upravitelj energije.

Prednastavitev: Uporabi se vnaprej določen ali prilagojen program.

- Način programiranja nastavitve **AUTO** ali **Prednastavitev:** Pritisnite in pridržite 3 sekunde .

Nastavitev ure

- Hkrati pritisnite  in **C_{ideal}** za 3 sekunde.
- V primeru prekinitve napajanja, ki traja več kot 6 ur, boste morali ponastaviti uro naprave.

Programiranje



V meniju za programiranje: Na zaslonu se prikaže oznaka »Pr«.

Pritisnite \oplus ali \ominus , da izberete funkcijo »Hr«, nato izberite , da potrdite.

- Pritisnite \oplus ali \ominus , da prilagodite uro, nato izberite , da potrdite.

- Pritisnite \oplus ali \ominus , da prilagodite minute, nato izberite , da potrdite.

Nastavitev dneva

- S tipkama \oplus ali \ominus prilagodite dan v tednu (JO: LU = ponedeljek, JO: MA = torek, JO: ME = sreda itd.).
- Za potrditev pritisnite .
- Za izhod pritisnite \oplus ali \ominus , dokler se v spustnem meniju ne prikaže možnost »Exit«.
- Potrdite z možnostjo  za izhod.

Enostavno zaklepanje

Za zaklepanje ali odklepanje tipkovnice hkrati pritisnite tipki \oplus in \ominus za 3 sekunde.

Zaklepanje s kodo



Tipkovnico lahko zaklenete z osebno štirimestno kodo.

Zaklep: Hkrati pridržite tipki \oplus in \ominus za 10 sekund. Izpiše se beseda »CODE«. Potrdite s pritiskom na .

Z uporabo tipk \oplus in \ominus izberite prvo številko in potrdite s pritiskom tipke .



Ponovite postopek za preostale tri številke.

Odklep: Hkrati pritisnite \oplus in \ominus za 3 sekunde. Vpisati morate kodo za zaklep, ki ste jo predhodno izbrali.

Z uporabo tipk \oplus in \ominus izberite prvo številko in potrdite s pritiskom tipke . Ponavljajte postopek, dokler ne vnesete zadnje številke. Zaključite s pritiskom na . Če ste vnesli pravilno kodo, se bo naprava odklenila.

Funkcije varčevanja

Varčni način: Večkrat pritisnite tipko , dokler se ne izpiše varčni način »ECO«.

Pridržite tipko  za 3 sekunde, dokler ne začne utripati nastavljena temperatura ECO. Pritisnite \oplus ali \ominus , da izvedete nastavitev. Za potrditev pritisnite tipko .

Zaščita proti mrazu: Večkrat pritisnite tipko , dokler se ne izpiše način proti mrazu »HG«.

Zaznavanje odprtega okna

Ta funkcija samodejno zaustavi ogrevanje, če senzor zazna nenaden padec temperature v prostoru (npr. odprto okno ali vrata).

Če želite aktivirati funkcijo, pritisnite tipko  in na zaslonu se prikaže simbol .

- Simbol  utripa, ko se ogrevanje ustavi v primeru, če naprava nekaj zazna.

- S pritiskom tipke  se ogrevanje samodejno ponovno vklopi.

Za izklop funkcije pritisnite tipko . Simbol  bo izginil z zaslona.

Kazalnik delovanja

Ta indikator se uporablja za izboljšanje nastavitve temperature (Confort). Kazalnik s svojim položajem opozarja uporabnika, ali je izbrana nastavev varčna ali ne.

Če je kazalnik na zelenem simbolu, je nastavljena temperatura nižja ali enaka priporočeni temperaturi 19 °C. Kazalnik se prikaže, ko spremenite nastavljeno vrednost.

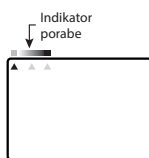

Kontrolna lučka gretja

Kontrolna lučka  vas obvešča o tem, kdaj se naprava segreva. Ko je dosežena želena temperatura, se prižiga in ugaša glede na aktivnost ogrevanja.

Idealna temperatura

Ta funkcija samodejno nastavlja napravo, da zagotovi udobje z največjimi prihranki.

- Pritisk tipke **C_{ideal}**

Temperaturi načinov (Confort) in ECO se povrneta na priporočeni temperaturi 19 °C za način (Confort) in 15,5 °C za način ECO.

- Pridrzanje tipke **C_{ideal}** za 10 sekund



Naprava preklopi v samodejni način, aktivirajo se funkcije varčevanja z energijo, temperaturi načinov (Confort) in ECO pa se povrneta na priporočeni temperaturi 19 °C za način (Confort) in 15,5 °C za način ECO.

Nastavitev dodatnih funkcij

V tem meniju lahko zaklenete ali odklenete določene možnosti in prilagodite določene nastavitve.

Za dostop do **NI VI** pritisnite  in na zaslonu se prikaže **•••••**.

Za dostop do različnih nastavitev pritisnite in 3 sekunde pridržite  in **Mode**:

Ob pritisku in pridrzanju tipk  in **Mode** 3 sekunde se na zaslonu izpiše **NI VI**. Za dostop do različnih nastavitev pritisnite in pridržite  3 sekunde:

Osvetlitev ozadja: časovno omejena (1) ali neprekinjena (0).

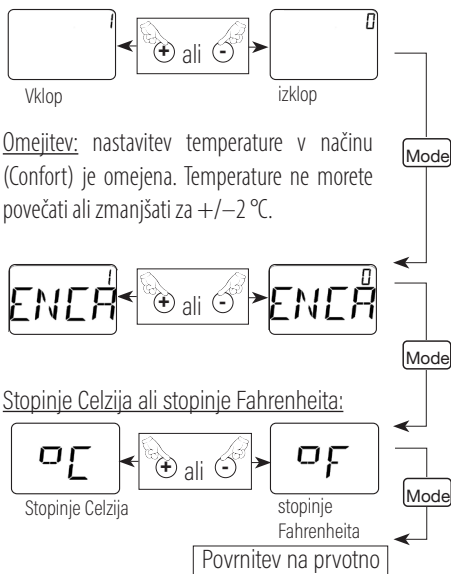



Prednastavljeni programi P1/P2/P3

Če želite vsakemu dnevu v tednu dodeliti program:

- Hkrati pritisnete gumba  in **C_{ideal}** za 3 sekunde.

- Na zaslonu se prikaže »Pr«, pritisnete tipko Mode.

- S tipkama  in  v spustnem meniju vsakemu dnevu v tednu dodelite enega od programov (prednastavljeni ali prilagojeni).

- Za potrditev pritisnete tipko Mode in na zaslonu se prikaže »Pr«.

- Za izhod pritisnite ⊕ ali ⊖, dokler se v spustnem meniju ne prikaže »Exit«.

P1: 5.00 > 9.00 in 17.00 > 23.00

P2: 5.00 > 9.00, 12.00 > 14.00 in 17.00 > 23.00

P3: 5.00 > 23.00

Program po izbiri

P4/P5/P6: Te tri programe lahko prilagodite v treh časovnih intervalih tako, da začnete s programom 4 (P4).

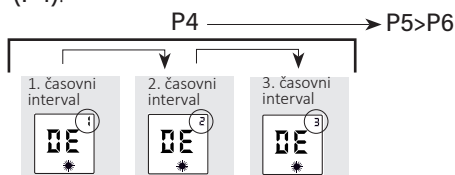







Najprej programirajte 1. časovni interval tako, da spremenite začetni čas prek tipk ⊕ ali ⊖ in potrdite s tipko **Mode**, nato pa na enak način programirajte končni čas. Nato potrdite 1. časovni interval s pritiskom tipke **Mode**.

Ponovite postopek tudi za druga dva časovna intervala (če je potrebno).

Pravkar ste izvedli programiranje po izbiri. Enako ravnajte tudi pri drugih dveh programih **P5** in **P6** (če je potrebno).

POMOČ PRI DIAGNOSTIKI

Naprava ne greje:

- Preverite, ali je digitalni zaslon aktiven.
 - > Pritisnite 
 - > Večkrat pritisnite tipko **Mode**, dokler se ne izpiše način (Confort) .
 - Če digitalni zaslon še vedno ne sveti.
 - > Preverite, ali so vklopljeni prekinjevalci tokokroga in pritisnite 
 - Preverite, ali ste v načinu (Confort).
 - > Večkrat pritisnite tipko **Mode**, dokler se ne izpiše način (Confort) .
 - Preverite, ali utripa simbol .
 - > Zaprite vrata in/ali okno in ponastavite funkcijo s pritiskom na .

■ Digitalni zaslon je aktiven, indikator ogrevanja je ugasnjen. Preverite nastavljen vrednost.

> Glede na temperaturo okolice ni potrebe po ogrevanju.
> Naprava deluje v načinu EC ali v načinu razbremenitve: zagotovite, da sistem za razbremenitev ni prekinil napajanja naprave.

Naprava ves čas ogreva:

- Preverite, da ni prišlo do spremembe nastavitve temperature.
 - > Znova nastavite temperaturo.
- Zagotovite, da naprava ne stoji v bližini odprtih vrat in/ali na prepihu.

Naprava ne sledi ukazom, nastavljenim med programiranjem:

- Preverite, ali je naprava v načinu programiranja.
 - > Preklopite v način programiranja.
- Preverite nastavljene programe.
 - > Znova zaženite način programiranja.



VZDRŽEVANJE



- Za zagotovitev delovanja naprave je treba redno čistiti notranjost naprave tako, da se s sesalcem posesa dovode in odvode zraka.
- Po možnosti uporabljajte univerzalna čistila na osnovi površinsko aktivnih snovi (milo in podobno) in krpo iz mikrovlaknen. Za brisanje prahu zadostuje krpa. Vzdrževanje je treba opravljati, ko je naprava izklopljena in ohlajena.

Racordarea electrică

- Instalația electrică trebuie efectuată în conformitate cu reglementările în vigoare, în țara în care se instalează produsul (NFC 15-100 în Franța).
- Aparatul trebuie bransat la o rețea electrică de 230 V, 50 Hz.

Pornire rapidă

- Pornire/oprire încălzire: 
- Setarea temperaturii dorite:  și 
- Selectarea modului de funcționare:  (Mod)

Confort: Temperatură reglată cu ajutorul butoanelor  și .

ECO: Reducerea temperaturii cu 3,5 °C față de poziția Confort.

Protecție la îngheț: Menține temperatura camerei la aproximativ 7 °C.

AUTOMAT: Pune în aplicare comanda trimisă de dispozitivul central de programare sau de programul de control al energiei.

Predefinit: Aplică un program predefinit sau personalizat.

- Mod de programare „AUTOMAT” sau „predefinit”:



Apăsăți 3 secunde  (Mod)







Setarea orei

- Apăsăți simultan  și **C** ideal de 3 secunde.
- În cazul unei pene de curent care durează mai mult de 6 ore, va trebuie să configurați din nou ora aparatului.







Programare

În meniul de programare: „Pr” este afișat pe ecran

Apăsăți  sau  pentru a selecta funcția „Hr”, apoi  (Mod) pentru a confirma.

- Apăsăți  sau  pentru a modifica ora, apoi  (Mod) pentru a confirma.
- Apăsăți  sau  pentru a modifica minutele, apoi  (Mod) pentru a confirma.

Setarea zilei



- Modificați ziua săptămânii (JO: LU = Luni, JO: MA = marți, JO: ME = miercuri etc...) cu tastele  sau .
- Confirmați apăsând tasta  (Mod).
- Pentru a ieși, apăsați  sau  până când se afișează „Exit” în meniul derulant.
- Confirmați prin  (Mod) pentru a ieși.

Blocare simplă

Apăsăți simultan tastele  și  timp de 3 secunde pentru a bloca sau a debloca tastatura.



Blocare cu cod





Puteți bloca tastatura folosind un cod personal din 4 cifre.

Pentru blocare: Apăsăți simultan  și  timp de 10 secunde. Va apărea cuvântul „CODE”. Confirmați apăsând pe  (Mod).

Selectați prima cifră utilizând  și , apoi confirmați apăsând pe  (Mod).

Repețiți procedeele pentru celelalte trei cifre.



Pentru deblocare: Apăsăți simultan  și  timp de 3 secunde. Este suficient să tastați codul de blocare pe care l-ați configurat anterior.

Utilizați  și  pentru a selecta cifra, apoi confirmați apăsând pe  (Mod). Repetați procedeele până ajungeți la ultima cifră. Finalizați apăsând pe  (Mod). Dacă ați introdus codul corect, aparatul se va debloca.

Funcții de economie

Modul economic: Apăsăți succesiv pe  (Mod) până când se afișează modul economic „ECO”.

Apăsăți pe  (Mod) timp de 3 secunde până când temperatura țintă a modului ECO luminează intermitent.

Apăsăți  sau  pentru a o modifica. Confirmați apăsând pe  (Mod).



Mod de protecție împotriva înghețului: Apăsăți succesiv pe  (Mod) până când se afișează modul de protecție împotriva înghețului „HG”.

Detector de fereastră deschisă

Această funcție întrerupe automat încălzirea în cazul în care detectează o scădere drastică a temperaturii din încăpere (de ex., o fereastră sau o ușă deschisă).

Pentru a activa funcția, apăsați butonul , iar simbolul  va apărea pe ecran.

-simbolul  luminează intermitent când încălzirea se oprește ca urmare a unei detecții.

-Apăsați o dată tasta  pentru a reporni automat încălzirea. Pentru a dezactiva funcția, apăsați tasta . Simbolul  va dispărea de pe ecran.

Indicator de comportament

Acest indicator permite optimizarea setării temperaturii de confort. În funcție de poziția sa, glisorul informează utilizatorul dacă setarea este economică sau nu.

Dacă glisorul se află la nivelul simbolului verde, temperatura setată este inferioară sau egală cu temperatura recomandată de 19 °C. Glisorul apare după modificarea valorii țintă.

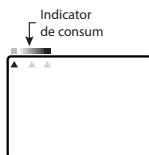

Indicator de încălzire

Indicatorul  vă indică pornirea încălzirii aparatului. Când temperatura dorită se stabilizează, indicatorul se aprinde și se stinge dacă este sau nu necesară încălzirea.

Temperatura ideală

Această funcție setează automat dispozitivul pentru a asigura confortul, cu economii maxime.

- O apăsare a tastei **C_{ideal}**



Temperaturile Confort și ECO revin la temperaturile recomandate de 19 °C pentru Confort și 15,5 °C pentru ECO.

- O apăsare timp de 10 secunde a tastei **C_{ideal}**



Aparatul trece în modul automat, funcțiile de economisire a energiei sunt activate, iar temperaturile Confort și ECO revin la temperaturile recomandate de 19 °C pentru confort și 15,5 °C pentru ECO.

Configurarea de funcții conexe

Acest meniu vă permite blocarea sau deblocarea unor anumite opțiuni și configurarea unor anumiți parametri.

Pentru a avea acces la **NAVİ**, apăsați , iar pe ecran va apărea .

O apăsare timp de 3 secunde pe  și **Mode** vă oferă acces la configurarea unor diferiți parametri:

Apăsați 3 secunde pe  și pe **Mode**, afișat pe ecran **NAVİ**. Dacă apăsați timp de 3 secunde pe  veți putea accesa configurarea următorilor parametri:

Retroiluminare: temporizată (1) sau permanentă (0).

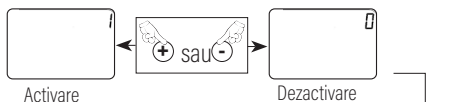

Încadrare: setarea temperaturii CONFORT este încadrată. Nu puteți crește sau reduce această temperatură cu +/- 2 °C.



Grade Celsius sau Fahrenheit:

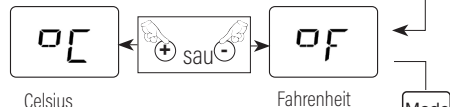



Revenire la meniul inițial

Programare predefinită P1/P2/P3



Puteți alocă un program pentru fiecare zi a săptămânii. Pentru aceasta:

- Apăsați simultan tastele  și **C_{ideal}** timp de 3 secunde.

- Pe ecran se afișează „Pr”; apăsați pe Mod

- Alocați unul dintre programe (predefinite sau personalizate) fiecărei zile a săptămânii folosind tastele  și  din meniul derulant.

- Confirmați apăsând tasta (Mod). Pe ecran se va afișa „Pr”.

- Pentru a ieși, apăsați  sau  până când se afișează „Exit” în meniul derulant.

P1: de la 5h>9h la 17h>23h

P2: de la 5h> 9h, 12h>14h și 17h>23h

P3: de la 5h>23h

Program personalizat

P4/P5/P6: puteți personaliza aceste trei programe în 3 intervale orare, începând cu programul 4 (P4)

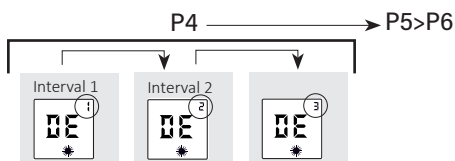

Programați intervalul 1 modificând ora de începe cu ajutorul \oplus sau \ominus , confirmați cu **Mode** (Mod), apoi programați ora de finalizare urmând același procedeu. Confirmați intervalul numărul 1 apăsând pe **Mode** (Mod). Procedați la fel pentru celelalte două intervale orare (dacă este necesar).

Ați configurat astfel o programare personalizată. Procedați la fel pentru celelalte două programe P5 și P6 (dacă este necesar).

ASISTENȚĂ PENTRU DIAGNOSTICARE

Aparatul nu încălzește: Interval 3

- Verificați dacă ecranul digital este activ.
 - > Apăsați pe \odot .
 - > Apăsați succesiv pe **Mode** (Mod) până când se afișează poziția Confort \star .
- Dacă ecranul digital nu este încă aprins.
 - > Asigurați-vă că întreruptoarele instalației sunt pornite și apăsați \odot .
 - Asigurați-vă că vă aflați în modul confort.
 - > Apăsați succesiv pe **Mode** (Mod) până când se afișează poziția Confort \star .
 - Verificați dacă simbolul \square luminează intermitent.
 - > Închideți ușa și/sau fereastra, reinițializați funcția apăsând pe \square .
 - Ecranul digital este activ, indicatorul de încălzire este oprit. Verificați valoarea țintă.
 - > Temperatura ambientă nu necesită încălzirea.
 - > Dispozitivul este în regim ECO sau de izolare sub sarcină: asigurați-vă că sistemul de izolare sub sarcină nu a întrerupt alimentarea

Aparatul încălzește tot timpul:

- Verificați dacă setarea temperaturii nu a fost modificată.
 - > Setati din nou temperatura.
- Verificați dacă aparatul nu se află aproape de o ușă deschisă și/sau în curent de aer.

Aparatul nu urmează comenzile din programare.

- Verificați dacă se află în modul de programare.
 - > Comutați pe modul de programare.
- Verificați programarea.
 - > Efectuați programarea.

ÎNTREȚINEREA

- Pentru a menține performanțele aparatului, este necesar să curățați periodic praful din interiorul acestuia, cu ajutorul aspiratorului, la intrările și ieșirile de aer.
- De preferință, utilizați produse de curățare universale pe bază de agenți tensioactivi (săpun,...) și o lavetă de tip microfibră. Pentru o simplă îndepărtare a prafului, este suficient să utilizați o lavetă. Întreținerea trebuie efectuată întotdeauna când aparatul nu este sub tensiune și când acesta s-a răcit.

ΧΡΗΣΗ

Ηλεκτρική σύνδεση

- Η ηλεκτρική εγκατάσταση πρέπει να συμμορφώνεται με τα πρότυπα που ισχύουν στη χώρα εγκατάστασης (**το πρότυπο NFC 15-100 για τη Γαλλία**).

- Η συσκευή πρέπει να συνδεθεί σε ένα ηλεκτρικό δίκτυο 230 V 50 Hz.

Γρήγορη εκκίνηση

- Ενεργοποίηση/απενεργοποίηση θέρμανσης: 

- Ρύθμιση επιθυμητής θερμοκρασίας:  και 

- Επιλογή λειτουργίας: 

Άνεση: Η θερμοκρασία ρυθμίζεται με τα πλήκτρα  και .

ECO: Μείωση της θερμοκρασίας από 3,5°C σε σύγκριση με τη θέση Άνεση.

Χωρίς πάγο: Διατηρεί τη θερμοκρασία του δωματίου περίπου στους 7°C.

AUTO: Εκτελεί την εντολή που αποστέλλεται από το κέντρο προγραμματισμού ή τον διαχειριστή ενέργειας.

Προεπιλογή: Εκτελεί ένα προεπιλεγμένο ή εξατομικευμένο πρόγραμμα

- Λειτουργία προγραμματισμού «AUTO» ή «προεπιλογή»:

Πάτημα 3 δευτ. 



Ρύθμιση ώρας

- Πατήστε ταυτόχρονα τα πλήκτρα  και  για 3 δευτερόλεπτα.

- Σε περίπτωση που κοπεί το ρεύμα για πάνω από 6 ώρες, θα πρέπει να επαναφέρετε τη συσκευή σας.

Προγραμματισμός



Μόλις μπειτε στο μενού προγραμματισμού: Εμφανίζεται η ένδειξη «Pr»

Πατήστε  ή  για να επιλέξετε τη λειτουργία «Hr» και έπειτα  για επιβεβαίωση.



- Πατήστε  ή  για να τροποποιήσετε την ώρα και έπειτα  για επιβεβαίωση.

- Πατήστε  ή  για να τροποποιήσετε τα λεπτά και έπειτα  για επιβεβαίωση.

Ρύθμιση ημέρας



- Τροποποιήστε την ημέρα της εβδομάδας (JO: LU = Δευτέρα, JO: MA = Τρίτη, JO: ME = Τετάρτη κ.λπ.) πατώντας τα πλήκτρα  ή .

- Επαληθεύστε πατώντας το πλήκτρο .

- Για έξοδο, πατήστε τα πλήκτρα  ή  μέχρι να εμφανιστεί η ένδειξη «Exit» (Έξοδος) στο αναπτυσσόμενο μενού.



- Επαληθεύστε πατώντας  για έξοδο.



Απλό κλειδίωμα

Πατήστε ταυτόχρονα τα πλήκτρα  και  για 3 δευτ. για να κλειδώσετε και να ξεκλειδώσετε το πληκτρολόγιο.



Κλειδίωμα με κωδικό



Έχετε τη δυνατότητα να κλειδώσετε το πληκτρολόγιο με έναν προσωπικό κωδικό 4 ψηφίων.

Για κλειδίωμα: Πατήστε ταυτόχρονα τα πλήκτρα  και  για 10 δευτ. Εμφανίζεται η λέξη «CODE» (κωδικός). Επαληθεύστε πατώντας .

Επιλέξτε τον πρώτο αριθμό με τα πλήκτρα  και  και έπειτα επαληθεύστε πατώντας το κουμπί .

Επαναλάβετε την ίδια διαδικασία για τους άλλους τρεις αριθμούς.



Για ξεκλειδίωμα: Πατήστε ταυτόχρονα τα πλήκτρα  και  για 3 δευτ. Αρκεί να πληκτρολογήσετε τον κωδικό κλειδώματος που έχετε ορίσει εκ των προτέρων.

Χρησιμοποιήστε τα πλήκτρα  και  για να επιλέξετε αριθμό, έπειτα επιβεβαιώστε πατώντας . Επαναλάβετε τη διαδικασία μέχρι να εισαγάγετε τον τελευταίο αριθμό.

Ολοκληρώστε πατώντας . Αν ο κωδικός είναι σωστός, η συσκευή θα ξεκλειδώσει.

Οικονομικές λειτουργίες

Οικονομική λειτουργία: Πατήστε επανειλημμένα το πλήκτρο  μέχρι να εμφανιστεί η οικονομική λειτουργία «ECO».

Πατήστε το πλήκτρο  για 3 δευτ. μέχρι η θερμοκρασία ECO που αναγράφεται να αρχίσει να αναβοσβήνει. Πατήστε  ή  για να την τροποποιήσετε. Για επαλήθευση, πατήστε

.

Λειτουργία χωρίς πάγο: Πατήστε επανειλημμένα το πλήκτρο  μέχρι να εμφανιστεί η λειτουργία Χωρίς πάγο «HG»

Αισθητήρας ανοιχτού παραθύρου

Αυτή η λειτουργία σταματά αυτόματα τη θέρμανση σε περίπτωση που ανιχνεύσει απότομη πτώση της θερμοκρασίας στο δωμάτιο (Πχ: αν ανοίξει ένα παράθυρο ή μια πόρτα).

Για να ενεργοποιήσετε τη λειτουργία, πατήστε το πλήκτρο . Στην οθόνη θα εμφανιστεί το σύμβολο .

- το σύμβολο αναβοσβήνει όταν η θέρμανση σταματήσει μετά από ανίχνευση ενός αντικειμένου.

- Αν πατήσετε το πλήκτρο , θα τεθεί ξανά αυτόματα σε λειτουργία η θέρμανση.

Για να απενεργοποιήσετε τη λειτουργία, πατήστε το πλήκτρο . Το σύμβολο εξαφανίζεται από την οθόνη.

Δείκτης συμπεριφοράς

Αυτός ο δείκτης επιτρέπει τη βελτιστοποίηση της ρύθμισης της θερμοκρασίας άνεσης. Ανάλογα με τη θέση του, ο κέρσορας ειδοποιεί τον χρήστη αν η ρύθμιση είναι οικονομική ή όχι.

Αν ο κέρσορας βρίσκεται στο επίπεδο του πράσινου συμβόλου, η ρυθμισμένη θερμοκρασία είναι υψηλότερη ή ίση με τη συνιστώμενη θερμοκρασία των 19°C. Ο κέρσορας εμφανίζεται κατά την αλλαγή μιας ρύθμισης.



Ένδειξη θέρμανσης

Η ένδειξη σας ενημερώνει όταν θερμαίνεται η συσκευή σας. Όταν η επιθυμητή θερμοκρασία σταθεροποιηθεί, η ένδειξη ανάβει και σβήνει ανάλογα με τις ανάγκες θέρμανσης.

Ιδανική θερμοκρασία

Αυτή η λειτουργία ρυθμίζει αυτόματα τη συσκευή για να εγγυηθεί άνεση με μέγιστη οικονομία.

- Πατώντας το πλήκτρο **C_{ideal}**

Γίνεται επαναφορά των θερμοκρασιών των λειτουργιών Άνεσης και ECO στις προκαθορισμένες θερμοκρασίες των 19°C για τη λειτουργία Άνεσης και των 15,5°C για τη λειτουργία ECO.

- Πατώντας το πλήκτρο **C_{ideal}** για 10 δευτ

Η συσκευή μπαίνει σε αυτόματη λειτουργία, ενεργοποιούνται οι λειτουργίες εξοικονόμησης ενέργειας και γίνεται επαναφορά των θερμοκρασιών των λειτουργιών Άνεσης και ECO στις προκαθορισμένες θερμοκρασίες των 19°C για τη λειτουργία Άνεσης και των 15,5°C για τη λειτουργία ECO.

Ρύθμιση παραμέτρων των δευτερευόντων λειτουργιών

Αυτό το μενού σας επιτρέπει να κλειδώσετε ή να ξεκλειδώσετε ορισμένες επιλογές και να ρυθμίσετε ορισμένες παραμέτρους. Για να αποκτήσετε πρόσβαση στο **NI V I**, πατήστε , στην οθόνη εμφανίζεται η ένδειξη .

Πατώντας τα πλήκτρα και **Mode** για 3 δευτ. αποκτάτε πρόσβαση στη ρύθμιση διάφορων παραμέτρων:

Πατώντας για 3 δευτερόλεπτα το κουμπί **Mode**, εμφανίζεται η οθόνη **NI V I**. Πατώντας για 3 δευτερόλεπτα , έχετε πρόσβαση στη ρύθμιση των διαφόρων παραμέτρων: **Οπίσθιος φωτισμός**: προσωρινός (1) ή μόνιμος (0).

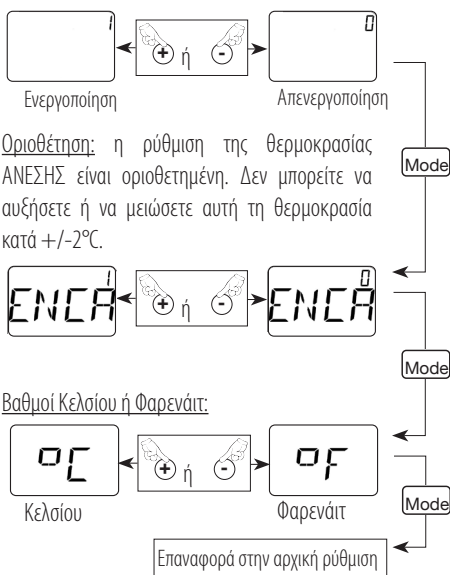

Προκαθορισμένος προγραμματισμός P1/ P2/P3

Αν θέλετε να αναθέσετε ένα πρόγραμμα σε κάθε ημέρα της εβδομάδας, ακολουθήστε την εξής διαδικασία:

- Πατήστε ταυτόχρονα τα πλήκτρα και **C_{ideal}** για 3 δευτερόλεπτα.

- Όταν στην οθόνη, εμφανιστεί η ένδειξη «P1», πατήστε το πλήκτρο **Mode**

- Αντιστοιχίστε ένα από τα προγράμματα (προκαθορισμένα ή εξατομικευμένα) σε κάθε ημέρα της εβδομάδας χρησιμοποιώντας τα πλήκτρα και στο αναπτυσσόμενο μενού.

- Επαληθεύστε πατώντας το πλήκτρο Mode. Στην οθόνη θα εμφανιστεί η ένδειξη «Pr».

- Για έξοδο, πατήστε τα πλήκτρα ⊕ ή ⊖ μέχρι να εμφανιστεί η ένδειξη «Exit» (Έξοδος) στο αναπτυσσόμενο μενού.

P1: από 5 ώ > 9 ώ και 17 ώ > 23 ώ

P2: από 5 ώ > 9 ώ, 12 ώ > 14 ώ και 17 ώ > 23 ώ

P3: από 5 ώ > 23 ώ

Πρόγραμμα κατ' επιλογή

P4/P5/P6: μπορείτε να εξατομικεύσετε αυτά τα τρία προγράμματα εντός 3 χρονοθυρίδων ξεκινώντας από το πρόγραμμα 4 (P4)

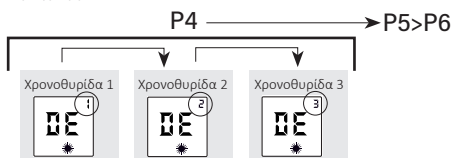

Προγραμματίστε πρώτα τη χρονοθυρίδα 1 ρυθμίζοντας την ώρα έναρξης με τα πλήκτρα ⊕ ή ⊖, επαληθεύστε πατώντας το πλήκτρο **Mode** και έπειτα προγραμματίστε την ώρα λήξης με τον ίδιο τρόπο. Στη συνέχεια, επαληθεύστε τη χρονοθυρίδα 1 πατώντας το πλήκτρο **Mode**. Ακολουθήστε την ίδια διαδικασία για τις άλλες δύο χρονοθυρίδες (αν είναι απαραίτητο).

Μόλις πραγματοποιήσατε έναν προγραμματισμό κατ' επιλογήν. Ακολουθήστε την ίδια διαδικασία για τα άλλα δύο προγράμματα P5 και P6 (αν είναι απαραίτητο).

ΒΟΗΘΕΙΑ ΔΙΑΓΝΩΣΤΙΚΟΥ ΕΛΕΓΧΟΥ

Η συσκευή δεν θερμαίνει:

■ Βεβαιωθείτε ότι η ψηφιακή οθόνη είναι ενεργή.

> Πατήστε **⏻**.

> Πατήστε επανειλημμένα το πλήκτρο **Mode** μέχρι να εμφανιστεί η θέση Άνεση **☀**.

■ Αν η ψηφιακή οθόνη δεν είναι πάντα αναμμένη.

> Βεβαιωθείτε ότι οι διακόπτες κυκλώματος εγκατάστασης έχουν απενεργοποιηθεί και πατήστε **⏻**.

■ Βεβαιωθείτε ότι βρίσκεται στη λειτουργία Άνεσης.

> Πατήστε επανειλημμένα το πλήκτρο **Mode** μέχρι να εμφανιστεί η θέση Άνεση **☀**.

■ Ελέγξτε αν το σύμβολο **🔌** αναβοσβήνει.

> Κλείστε την πόρτα ή/και το παράθυρο και επανεκκινήστε τη λειτουργία πατώντας **🔌**.

■ Η ψηφιακή οθόνη είναι ενεργή, η ένδειξη θέρμανσης είναι σβηστή. Ελέγξτε την τιμή ρύθμισης.

> Η θερμοκρασία δωματίου δεν απαιτεί θέρμανση.

> Η συσκευή βρίσκεται σε λειτουργία ECO ή σε κατάσταση αποφόρτισης: βεβαιωθείτε ότι το σύστημα αποφόρτισης δεν έχει διακόψει την τροφοδοσία.

Η συσκευή θερμαίνεται συνεχώς:

■ Βεβαιωθείτε ότι δεν έχει τροποποιηθεί η ρύθμιση θερμοκρασίας.

> Ρυθμίστε εκ νέου τη θερμοκρασία.

■ Βεβαιωθείτε ότι η συσκευή δεν βρίσκεται κοντά σε ανοιχτή πόρτα ή/και σε ρεύμα αέρα.

Η συσκευή δεν εκτελεί τις εντολές προγραμματισμού:

■ Βεβαιωθείτε ότι βρίσκεται σε κατάσταση προγραμματισμού.

> Θέστε τη σε κατάσταση προγραμματισμού

■ Επαληθεύστε τον προγραμματισμό.

> Εκτελέστε τον προγραμματισμό.

ENTRETIEN

■ Για να διατηρήσετε την απόδοση της συσκευής, είναι απαραίτητο να αφαιρείτε τακτικά τη σκόνη από το εσωτερικό της συσκευής καθαρίζοντας με ηλεκτρική σκούπα τις εισόδους και τις εξόδους αέρα.

■ Χρησιμοποιείτε κατά προτίμηση προϊόντα καθαρισμού γενικής χρήσης με βάση επιφανειοδραστικές ουσίες (σαπούνι κ.λπ.) και ένα πανί από μικροΐνες. Για ένα απλό ξεσκόνισμα, αρκεί η χρήση ενός πανιού. Η συντήρηση πρέπει να διενεργείται χωρίς ρεύμα όταν η συσκευή έχει κρυώσει.

HASZNÁLAT

Elektromos csatlakozás

- A telepítésnek meg kell felelnie a telepítés helye szerinti országban hatályos szabványoknak (**NFC 15-100 Franciaország esetében**).
- A készüléket keresztül egy **230 V 50 Hz** elektromos hálózathoz kell csatlakoztatni.

Gyors indítás

- Fűtés indítása / leállítása: 
- A kívánt hőmérséklet beállítása: \oplus és \ominus
- Az üzemmód kiválasztása: Mode

Komfort: A hőmérséklet a \oplus és \ominus gombokkal állítható.

ECO: A hőmérséklet 3,5 °C-kal történő csökkentése a komfort helyeztethető képest.

Fagyvédelem: A helyiség hőmérsékletét hozzávetőleg 7°C-on tartja.

AUTO: Alkalmazza a központi programozóegység vagy az energiagazdálkodó által küldött parancsot.

Előre meghatározott: Alkalmazzon előre meghatározott vagy testre szabott programot.

- Programozás üzemmód **«AUTO»** vagy **«előre meghatározott»:** Tartsa lenyomva 3 mp-ig a Mode gombot

Az idő beállítása

- Egyszerre nyomja le 3 mp-ig a  és **C**idéal gombokat.
- 6 órát meghaladó áramkimaradás esetén újra be kell állítani a készülék óráját.

Programozás

A programozás menüben: „Pr” megjelenik a képernyőn. Nyomja meg a \oplus vagy a \ominus gombot a „Hr” funkció kiválasztásához, majd a Mode gombot az érvényesítéshez.

- Nyomja meg a \oplus vagy a \ominus gombot az óra beállításához, majd a Mode gombot az érvényesítéshez.

Nyomja meg a \oplus vagy a \ominus gombot a percek beállításához, majd a Mode gombot az érvényesítéshez.

A dátum beállítása

- A hét napjainak beállítása (JO: LU = hétfő, JO: MA = kedd, JO: ME = szerda, stb.) a \oplus vagy a \ominus gombokkal.
- A Mode gombbal érvényesítse.
- Kilépéshez nyomja le a \oplus vagy a \ominus gombot a legördülő menü „Exit” kijelzéséig.
- A Mode gombbal érvényesítse a kilépéshez.

Egyszerű lezárás

Tartsa lenyomva egyszerre 3 mp-ig a \oplus és a \ominus gombokat a billentyűzet lezárásához vagy feloldásához.

Lezárás kóddal

Lehetősége van a billentyűzetet egy 4 számjegyű kóddal lezárni.

Feloldáshoz: Tartsa lenyomva egyszerre 10 mp-ig a \oplus és a \ominus gombokat. A „CODE” szó megjelenik. Az érvényesítéshez nyomja meg a Mode gombot.

A \oplus és a \ominus gombok segítségével válassza ki az első számjegyet, majd az érvényesítéshez nyomja meg a Mode gombot.

Ismételje meg ezt a műveletet a további három számjeggyel. **Feloldáshoz:** Egyszerre tartsa lenyomva 3 mp-ig a \oplus és \ominus gombokat. Egyszerűen adja meg a korábban kiválasztott zárkódot.

Használja a \oplus és a \ominus a számjegy kiválasztásához, majd a Mode gombbal érvényesítse. Ismétlje meg a műveletet az utolsó számjeggyel. A Mode gomb segítségével fejezze be a műveletet. Ha a kódja megfelelő, a készülék felold.

Gazdaságossági funkciók



Gazdaságos üzemmód: Addig nyomja meg egymás után a Mode gombot, amíg az „ECO” felirat megjelenik.

Tartsa lenyomva 3 mp-ig a Mode gombot, amíg az ECO beállított hőmérséklet nem villog. A módosításhoz nyomja meg a \oplus vagy a \ominus gombot. Az érvényesítéshez nyomja meg a Mode gombot.

Fagyvédelmi üzemmód: Addig nyomja meg egymás után a Mode gombot, amíg a fagyvédelmet jelző „Hg” felirat megjelenik.

Nyitott ablak érzékelő

A helyiségben érzékelt hirtelen hőmérséklet-csökkenés esetén ez a funkció automatikusan leállítja a fűtést (pl. nyitott ajtó vagy ablak esetén).

A funkció bekapcsolásához nyomja meg a  gombot és a  szimbólum megjelenik a képernyőn.

- A  szimbólum villog, amikor a fűtés az érzékelés következtében leáll.

- A  gomb egyszeri megnyomása automatikusan visszakapcsolja a fűtést.

A funkció kikapcsolásához nyomja meg a  gombot.

A  szimbólum eltűnik a képernyőről.

Viselkedésjelző

Ez a jelző lehetővé teszi a komfort hőmérséklet beállításának optimalizálását. A kurzor, helyzetétől függően felhívja a felhasználó figyelmét, hogy a beállítás gazdaságos-e vagy sem.

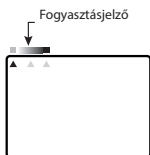

Ha a kurzor a zöld jelzésen áll, a beállított hőmérséklet az ajánlott 19°C vagy annál alacsonyabb. A kurzor a beállítási érték megváltoztatásakor jelenik meg.

Fűtésjelző

A  jel mutatja a készülék bekapcsolását. Amikor a kívánt hőmérséklet beállt, a jelzés a fűtési igénynek megfelelően megjelenik és eltűnik.

Ideális hőmérséklet

Ez a funkció automatikusan szabályozza a készüléket, hogy az maximális megtakarítás mellett biztosítsa a kényelmet.

- A **C_{ideál}** gomb egyszeri megnyomása



A komfort és ECO hőmérsékletek visszaállnak a komfort esetén a 19°C-os, az ECO esetén a 15,5 °C ajánlott hőmérsékletekre.

- A **C_{ideál}** gomb 10 mp-en keresztül megnyomása



A készülék AUTO üzemmódba áll, az energiatakarékos funkciók bekapcsolnak és a komfort és ECO hőmérsékletek visszaállnak a komfort esetén a 19°C-os, az ECO esetén a 15,5°C ajánlott hőmérsékletekre.

Kiegészítő funkciók beállítása

Ez a menüpont lehetővé teszi bizonyos opciók lezárását vagy feloldását, valamint bizonyos beállítások módosítását.

A **NI VI** eléréséhez nyomja meg a  gombot és megjelenik a  képernyő.

A  és **Mode** gombok 3 mp-ig tartó lenyomása elérhetővé teszi a különböző paraméterek beállítását:

A  és a **Mode** gombok 3 mp-ig tartó lenyomására a kijelzőn megjelenik a **NI VI**. A  gomb 3 mp-ig tartó lenyomásával a különböző paraméterek beállítását éri el.

Háttérvilágítás: időzített (1) vagy folyamatos (0).

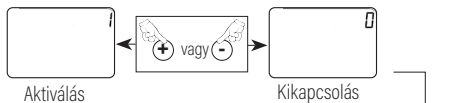

Keretezés: a COMFORT hőmérséklet beállítása keretben van. Nem tudja +/- 2 °C-kal növelni vagy csökkenteni a hőmérsékletet.



Celsius vagy Fahrenheit fok:

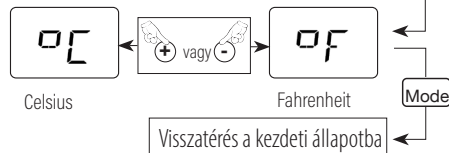



Előre meghatározott programok P1/P2/P3

Ha a hét minden napjához hozzá akar rendelni egy programot, ehhez:

- Nyomja meg egyszerre 3 mp-ig a  és a **C_{ideál}** gombokat.

- A kijelzőn megjelenik a „Pr”, nyomja meg a Mode gombot.

- A legördülő menü  vagy a  gombjai segítségével rendelje hozzá a hét egyes napjaihoz az egyik (előre meghatározott vagy testre szabott) programot.

- A Mode gombbal érvényesítse, a kijelzőn megjelenik a „Pr”.

- Kilépéshez nyomja le a  vagy a  gombot a legördülő menü „Exit” kijelzéséig.

P1: 5 óra és 9 óra között és 17 óra és 23 óra között

P2: 5 óra és 9 óra között, 12 óra és 14 óra között, és 17 óra és 23 óra között

P3: 5 óra és 23 óra között

Személyre szabható programok

P4/P5/P6: ezt a három programot, a 4. programmal kezdve (P4) 3 időszávbán testre szabhatja.

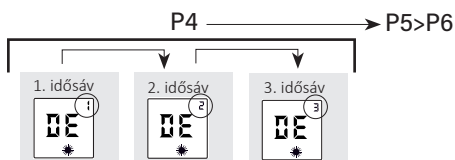

Először programozza be az 1. időszáv kezdési időpont módosításával a ⊕ vagy a ⊖ gombokkal, a **Mode** gombbal érvényesítse, majd azonos módon programozza be a végének az időpontját. Majd a **Mode** gomb segítségével érvényesítse a 1. időszávot.

Ugyan így járjon el a másik két időszáv esetén (ha szükséges). Ön éppen most végzett el egy testre szabott programozást. Ugyan így járjon el a másik két időszáv, P5 és P6 esetén (ha szükséges).

DIAGNOSZTIKAI SEGÍTSÉG

A készülék nem fűt:

- Bizonyosodjon meg arról, hogy a digitális kijelző aktív.
 - > Nyomja meg a **ON** gombot.
 - > Addig nyomja meg egymás után a **Mode** gombot, amíg a Comfort felírat megjelenik *****.
- Ha a digitális kijelző még mindig nem működik.
 - > Bizonyosodjon meg arról, hogy a berendezés megszakítói be vannak kapcsolva, és nyomja meg a **ON** gombot.
- Bizonyosodjon meg arról, hogy Comfort üzemmódban van.
 - > Addig nyomja meg egymás után a **Mode** gombot, amíg a Comfort felírat megjelenik *****.
- Ellenőrizze, hogy a **■** szimbólum villog-e.
 - > Zárja be az ajtót és/vagy ablakot, indítsa újra a funkciót a **■** gomb megnyomásával.
- A digitális kijelző aktív, a fűtésjelző ki van kapcsolva. Ellenőrizze a hőmérséklet beállított értékét.
 - > A szobahőmérséklet nem igényel fűtést.

> A készülék ECO vagy terheléscsökkentési módban van: bizonyosodjon meg arról, hogy a terheléscsökkentő rendszer nem kapcsolta-e le az áramellátást.

A készülék folyamatosan fűt:

- Ellenőrizze, hogy a hőmérséklet beállítása nem lett-e módosítva.
 - > Állítsa be újra a hőmérsékletet.
- Ellenőrizze, hogy a készülék nincs-e nyitott ajtó és/ vagy levegőáram közelében.

A készülék nem követi a programozott utasításokat:

- Ellenőrizze, hogy programozás üzemmódban van-e.
 - > Állítsa programozás üzemmódba.
- Ellenőrizze a programozást.
 - > Hajtsa végre a programozást.

KARBANTARTÁS

- A készülék teljesítményének megőrzése érdekében rendszeresen portalanítani szükséges a belső részeket a levegő be- és kimeneti nyílásainak porszívózásával.
- Lehetőség szerint használjon univerzális felületaktív tisztítószerket (szappan stb.) és mikroszálas törölkendőt. Az egyszerű portalanításhoz egy rongy is elegendő. A karbantartást áramtalanított állapotban kell elvégezni.

FR

EN

Identification de l'appareil Identification of unit					
Type d'appareil : Type of unit:		Appareil de chauffage électrique décentralisé à action directe à poste fixe Decentralized electrical heating unit, direct-acting, fixed unit			
Caractéristiques / Characteristics		1000W	1500W	2000W	Unité / Unit
Puissance thermique / Heat output					
Puissance thermique nominale Rated heat output	Pnom	1,00	1,50	2,00	kW
Puissance thermique minimale (indicative) Minimal heat output (indicative)	Pmin	N.A.	N.A.	N.A.	kW
Puissance thermique maximale continue Maximum continuous heat output	Pmax,c	1,00	1,50	2,00	kW
Consommation d'électricité auxiliaire Auxiliary electricity consumption					
À la puissance thermique nominale At rated heat output	elmax	0,00	0,00	0,00	kW
À la puissance thermique minimale At minimal heat output	elmin	0,00	0,00	0,00	kW
En mode veille In standby mode	elSB	0,001	0,001	0,001	kW
Caractéristiques / Characteristics					Unité / Unit
Type de contrôle de la température de la pièce (sélectionner un seul type) Type of control of room temperature (select one single type)					
contrôle électronique de la température de la pièce et programmeur hebdomadaire Electronic control of room temperature and weekly programmer					Oui / Yes
contrôle de la température de la pièce, avec détecteur de fenêtre ouverte Control of room temperature, with open window sensor					Oui / Yes

NL

DE

Identificatie van het apparaat Identifizierung des Geräts					
Type apparaat: Gerätetyp:		Elektrisch dezentraal verwarmingsapparaat met directe actie en vaste plaats Dezentralisiertes elektrisches Heizgerät mit direkter Wirkung und festem Standort			
Kenmerken/ Eigenschaften		1000W	1500W	2000W	Einheit /Gerät
Thermisch vermogen/ Wärmeleistung					
Nominaal thermisch vermogen Nominale Wärmeleistung	Pnom	1,00	1,50	2,00	kW
Minimaal thermisch vermogen (ter indicatie) Minimale Wärmeleistung (Richtwert)	Pmin	N.A.	N.A.	N.A.	kW
Maximaal continu thermisch vermogen Maximale kontinuierliche Wärmeleistung	Pmax,c	1,00	1,50	2,00	kW
Verbruik hulpstroom Hilfsstromverbrauch					
Bij nominaal thermisch vermogen Nominale Wärmeleistung	elmax	0,00	0,00	0,00	kW
Bij minimaal thermisch vermogen Minimale Wärmeleistung	elmin	0,00	0,00	0,00	kW
In stand-by modus Im Standby-Modus	elSB	0,001	0,001	0,001	kW
Kenmerken/ Eigenschaften					Einheit /Gerät
Soort kamertemperatuurregeling (selecteer één type) Art der Temperaturregelung des Raums (eine einzige Art auswählen)					
Elektronische temperatuurregeling in de ruimte en weekprogrammering elektronische Temperaturregelung des Raums und wöchentlicher Programmierung					Ja
temperatuurregeling in de ruimte met open raamsensor Temperaturregelung des Raums mit Melder bei offenem Fenster					Ja

IT

ES

Identificazione dell'apparecchio Identificación del radiador					
Tipo di apparecchio: Tipo de radiador:		Riscaldatore elettrico stazionario decentralizzato ad azione diretta Radiador eléctrico descentralizado de acción directa con posición fija			
Caratteristiche / Características		1000W	1500W	2000W	Unità / Unidad
Potenza termica / Potencia térmica					
Potenza termica nominale Potencia térmica nominal	P _{nom}	1,00	1,50	2,00	kW
Potenza termica minima (indicativa) Potencia térmica mínima (orientativa)	P _{min}	N.A.	N.A.	N.A.	kW
Potenza termica continua Potencia térmica máxima continua	P _{max,c}	1,00	1,50	2,00	kW
Consumo di elettricità ausiliaria Consumo de energía auxiliar					
Alla potenza termica nominale A la potencia térmica nominal	e _{lmax}	0,00	0,00	0,00	kW
Alla potenza termica minima A la potencia térmica mínima	e _{lmin}	0,00	0,00	0,00	kW
In modalità standby / En modo Espera	e _{lSB}	0,001	0,001	0,001	kW
Caratteristiche / Características					Unità / Unidad
Tipo di controllo della temperatura ambiente (selezionare un solo tipo) Tipo de control de la temperatura ambiente (seleccione un único tipo)					
controllo elettronico della temperatura ambiente e timer settimanale control electrónico de la temperatura de la habitación y programador semanal					Si
controllo della temperatura ambiente, con rilevatore di finestre aperte control de la temperatura de la habitación con detector de ventana abierta					Si

PL

BG

Identyfikacja urządzenia Идентификация на уреда					
Typ urządzenia: Вид уред:		Zdecentralizowane, stacjonarne, elektryczne urządzenie grzewcze o działaniu bezpośrednim Електрически децентрализиран отоплителен уред с директно действие, закрепен на място			
Charakterystyka / Характеристики		1000W	1500W	2000W	Jednostka / Единица
Moc cieplna / Термична мощност					
Nominalna moc cieplna Номинална топлинна мощност	P _{nom}	1,00	1,50	2,00	kW
Minimalna moc cieplna (orientacyjna) Минимална топлинна мощност (ориентировъчно)	P _{min}	N.A.	N.A.	N.A.	kW
Maksymalna ciągła moc cieplna Максимална продължителна топлинна мощност	P _{max,c}	1,00	1,50	2,00	kW
Zużycie energii elektrycznej pomieszczenia Спомагателна консумация на електроенергия					
Przy nominalnej mocy cieplnej При номинална топлинна мощност	e _{lmax}	0,00	0,00	0,00	kW
Przy minimalnej mocy cieplnej При минимална топлинна мощност	e _{lmin}	0,00	0,00	0,00	kW
W trybie czuwania / В режим на готовност	e _{lSB}	0,001	0,001	0,001	kW
Charakterystyka / Характеристики					Jednostka / Единица
Typ regulacji temperatury w pomieszczeniu (wybrać jeden typ) Тип контрол на стайната температура (изберете само един тип)					
Elektroniczna regulacja temperatury w pomieszczeniu i programator tygodniowy електронен контрол на стайната температура и седмичен таймер					Tak / Да
Regulacja temperatury w pomieszczeniu z czujnikiem otwarcia okna контрол на температурата в помещението, с детектор за отворен прозорец					Tak / Да

CS

Označení spotřebiče Ідентифікація приладу					
Typ spotřebiče: Тип приладу:		Decentralizované stacionární elektrické topení s přímým účinkem Децентралізований стаціонарний електричний нагрівач прямой дії			
Vlastnosti / Характеристики		1000W	1500W	2000W	Jednotka Одиниця вимірювання
Teplný výkon / Теплова потужність					
Jmenovitý tepelný výkon Номинальна теплова потужність	P _{nom}	1,00	1,50	2,00	kW
Minimální tepelný výkon (orientačně) Мінімальна теплова потужність (орієнтовна)	P _{min}	N.A.	N.A.	N.A.	kW
Maximální kontinuální tepelný výkon Максимальна безперервна теплова потужність	P _{max,c}	1,00	1,50	2,00	kW
Spotřeba elektřiny související Допоміжне споживання електроенергії					
Při jmenovitém tepelném výkonu При номінальній тепловій потужності	el _{max}	0,00	0,00	0,00	kW
Při minimálním tepelném výkonu При мінімальній тепловій потужності	el _{min}	0,00	0,00	0,00	kW
V pohotovostním režimu / У режимі очікування	el _{SB}	0,001	0,001	0,001	kW
Vlastnosti / Характеристики					Jednotka Одиниця вимірювання
Typ kontroly teploty v místnosti (zvoľte jen jeden typ) Тип регулювання температури в приміщенні (обрати один тип)					
Elektronická kontrola teploty v místnosti a týdenní programátor електронне регулювання температури в приміщенні й режим програмування на тиждень					Ano / Так
Kontrola teploty v místnosti, s detektorem otevřeného okna електронне регулювання температури в приміщенні з датчиком відчиненого вікна					Ano / Так

HR

SR

Identifikacija uređaja Ідентифікація уређаја					
Vrsta uređaja: Тип уређаја:		Decentralizirani električni uređaj za grijanje s izravnm puhanjem postavljen na fiksno mjesto Decentralizovani električni grejač direktnog dejstva sa fiksnom stanicom			
Karakteristike / Karakteristike		1000W	1500W	2000W	Jedinica
Toplinska snaga / Toplotna energija					
Nominalna toplinska snaga Nazivna toplotna snaga	P _{nom}	1,00	1,50	2,00	kW
Minimalna toplinska snaga (indikativna) Minimalna toplotna snaga (indikativno)	P _{min}	N.A.	N.A.	N.A.	kW
Maksimalna kontinuirana toplinska snaga Maksimalna trajna toplotna snaga	P _{max,c}	1,00	1,50	2,00	kW
Dodatna potrošnja električne energije Помоћна потрошња електричне енергије					
Pri nominalnoj toplinskoj snazi Pri nazivnoj toplotnoj snazi	el _{max}	0,00	0,00	0,00	kW
Pri minimalnoj toplinskoj snazi Na minimalnoj toplotnoj snazi	el _{min}	0,00	0,00	0,00	kW
U stanju mirovanja / Režim spavanja	el _{SB}	0,001	0,001	0,001	kW
Karakteristike / Karakteristike					Jedinica
Vrsta kontrole temperature prostorije (odabrati samo jednu vrstu) Тип контроле собне температуре (изабери само један тип)					
elektronička kontrola temperature prostorije i tjedni programator elektronska kontrola sobne temperature i nedeljni tajmer					Da
kontrola temperature prostorije s detektorom otvorenog prozora kontrola sobne temperature, sa detektorom otvorenih prozora					Da

SL	Identifikacija naprave Identificarea aparatului					
	Vrsta naprave: Tip aparat:		Decentraliziran električni grelnik z neposrednim delovanjem v fiksnem položaju Aparat de încălzire electrică descentralizat fix, cu acțiune directă			
RO	Značilnosti / Caracteristici		1000W	1500W	2000W	Enota / Unitate
	Toplotna moč / Putere termică					
Nazivna toplotna moč Putere termică nominală		Pnom	1,00	1,50	2,00	kW
Najmanjša toplotna moč (okvirna) Putere termică minimă (estimativ)		Pmin	N.A.	N.A.	N.A.	kW
Največja stalna toplotna moč Putere termică maximă continuă		Pmax,c	1,00	1,50	2,00	kW
Poraba pomožne električne energije Consum de electricitate auxiliara						
Ob nazivni toplotni moči La putere termică nominală		elmax	0,00	0,00	0,00	kW
Ob najmanjši toplotni moči La putere termică minimă		elmin	0,00	0,00	0,00	kW
V stanju pripravljenosti În modul de așteptare		elSB	0,001	0,001	0,001	kW
Značilnosti / Caracteristici						Enota / Unitate
Vrsta uravnavanja sobne temperature (izbrati le eno vrsto) Tip de control al temperaturii încăperii (selectați un singur tip)						
Elektronski nadzor sobne temperature in tedenski programator control electronic al temperaturii încăperii și programator săptămânal						Da
Regulacija temperature prostora, s senzorjem odprtega okna control al temperaturii încăperii, cu detector de fereastră deschisă						Da

EL	Στοιχεία συσκευής Készülék azonosítása					
	Τύπος συσκευής: Készülék típusa:		Αποκεντρωμένη ηλεκτρική συσκευή θέρμανσης σταθερής θέσης απευθείας λειτουργίας Decentralizált, közvetlen működésű, fix helyre telepített elektromos fűtőberendezés			
HU	Χαρακτηριστικά / Jellemzők		1000W	1500W	2000W	Μονάδα / Egység
	Θερμική ισχύς / Hőteljesítmény					
Ονομαστική θερμική ισχύς Néveleges hőteljesítmény		Pnom	1,00	1,50	2,00	kW
Ελάχιστη θερμική ισχύς (ενδεικτική) Minimális hőteljesítmény (tájékoztató jellegű)		Pmin	N.A.	N.A.	N.A.	kW
Μέγιστη συνεχής θερμική ισχύς Maximális folyamatos hőteljesítmény		Pmax,c	1,00	1,50	2,00	kW
Βοηθητική κατανάλωση ηλεκτρικής ενέργειας Kiegészítő villamosenergia-fogyasztás						
Στην ονομαστική θερμική ισχύ Néveleges hőteljesítményen		elmax	0,00	0,00	0,00	kW
Στην ελάχιστη θερμική ισχύ Minimális hőteljesítményen		elmin	0,00	0,00	0,00	kW
Σε κατάσταση αδράνειας Készenléti üzemmódban		elSB	0,001	0,001	0,001	kW
Χαρακτηριστικά / Jellemzők						Μονάδα / Egység
Τύπος ελέγχου θερμοκρασίας δωματίου (επιλέξτε μόνο έναν τύπο) A helyiség hőmérséklet-szabályzásának típusa (válasszon egyetlen típust)						
ηλεκτρονικός έλεγχος θερμοκρασίας δωματίου και εβδομαδιαίο χρονοδιάγραμμα elektronikus szobahőmérséklet-szabályozó és heti időzítő						Nai / Igen
έλεγχος θερμοκρασίας δωματίου με αισθητήρα ανοιχτού παραθύρου szobahőmérséklet-szabályozó nyitott ablak érzékelővel						Nai / Igen

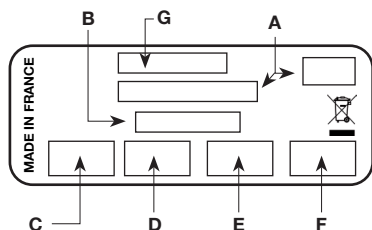

- FR** A- Référence/indice de fabrication
B- Puissance en Watt
C, D, E, F- Les certificats de conformités
G- N° du constructeur
- EN** A- Manufacturing reference/index
B- Power in Watts
C, D, E, F- The certificates of compliance
G- Manufacturer No.
- FR** A- Référence/indice de fabrication
B- Puissance en Watt
C, D, E, F- Les certificats de conformités
G- N° du constructeur
- NL** A- Referentie/fabricage-index
B- Vermogen in Watt
C, D, E, F - Conformiteitscertificaten
G- Nummer van de fabrikant
- DE** A- Referenz/Herstellungsindex
B- Leistung in Watt
C, D, E, F- Die Konformitätsbescheinigungen
G- Nummer des Herstellers
- IT** A- Riferimento/indice di fabbricazione
B- Potenza in Watt
C, D, E, F - Certificati di conformità
G- N° del fabbricante
- ES** A- Referencia/Índice de fabricación
B- Potencia en vatios
C, D, E, F- Certificados de conformidad
G- Número del fabricante
- PL** A- odniesienie/znak producenta
B- moc w watach
C, D, E, F- certyfikaty zgodności
G- numer producenta
- BG** A- Референция/индекс за производство
B- Мощност във ватове
C, D, E, F - Сертификати за съответствие
G- Номер на производителя
- CS** A- Označení / výrobní číslo
B- Výkon ve wattech
C, D, E, F- Osvědčení o shodnosti
G- Č. výrobce
- UK** A- номер за каталогом/виробничий код
B- потужність у Вт
C, D, E, F- сертифікати відповідності
G- конструктор №
- HR** A- Referenca/indeks proizvodnje
B- Snaga u vatima
C, D, E, F- Potvrde o skladnosti
G- Broj proizvođača
- SR** A- Reference/fabrički pokazatelj
B- Snaga u vatima
C, D, E, F- Sertifikati o usaglašenosti
G- Broj proizvođača
- SL** A- Referenca/oznaka proizvodnje
B- Moč v vatih
C, D, E, F- Potrdila o skladnosti
G- Številka proizvajalca
- RO** A- Referință/indice de fabricare
B - Putere în wați
C, D, E, F - Certificate de conformitate
G- Nr. producător
- EL** A- Αρ. αναφοράς/δείκτης κατασκευής
B- Ισχύς σε Watt
C, D, E, F- Τα πιστοποιητικά συμμόρφωσης
G- Αρ. κατασκευαστή
- HU** A- Hivatkozás/gyártási mutató
B- teljesítmény Wattban
C, D, E, F- Megfelelőségi tanúsítványok
G- gyártó száma



FR
**Cet appareil
et ses accessoires
se recyclent**

REPRISE
À LA LIVRAISON

OU

À DÉPOSER
EN MAGASIN

OU

À DÉPOSER
EN DÉCHÈTERIE

Points de collecte sur www.quefairedemesdechets.fr
Privilégiez la réparation ou le don de votre appareil !

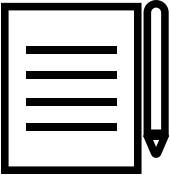



www.intuis.fr

